

taurus

AF1300D

Horkovzdušná fritéza - CZ
Teplovzdušná fritéza - SK

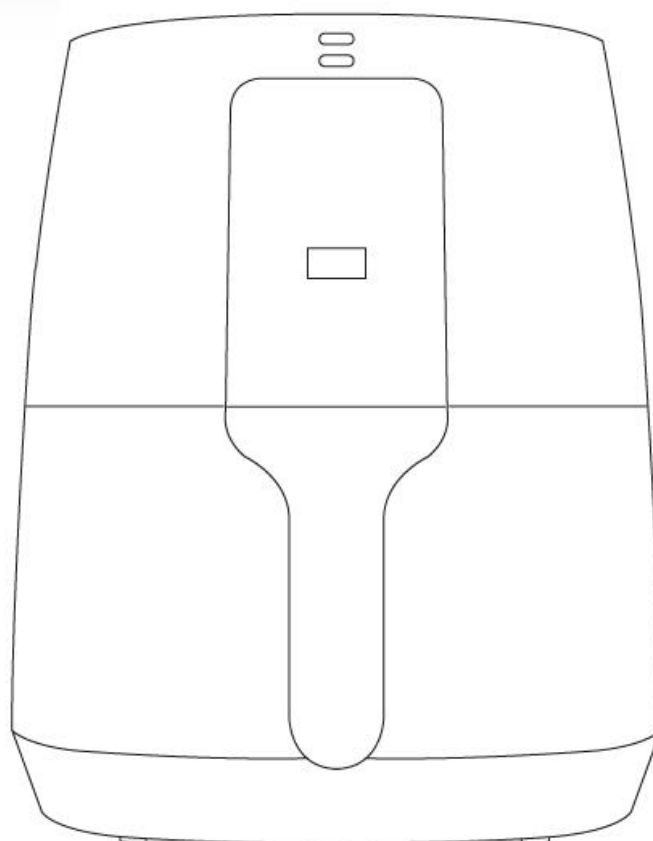

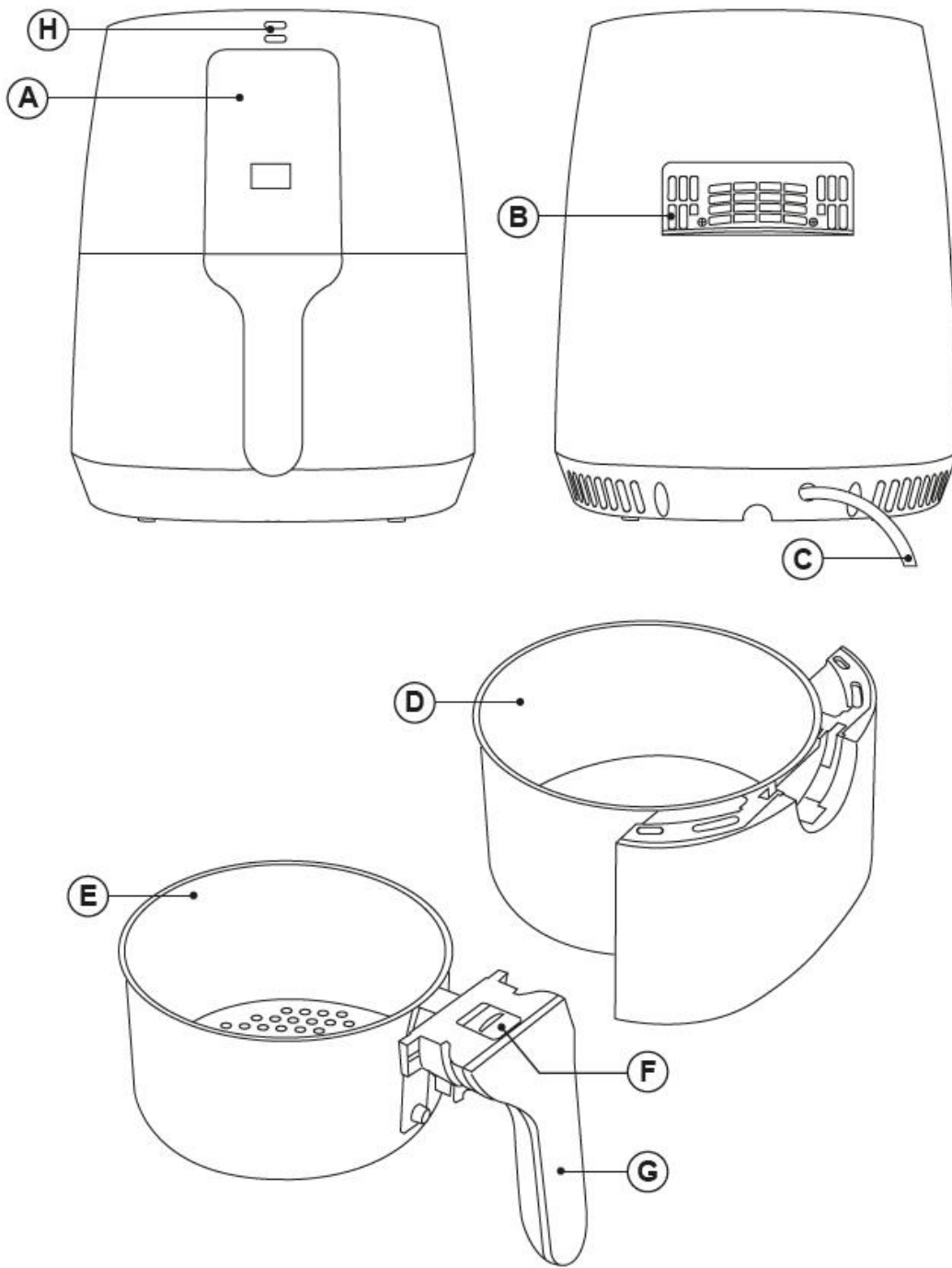

OVLÁDACÍ PANEL

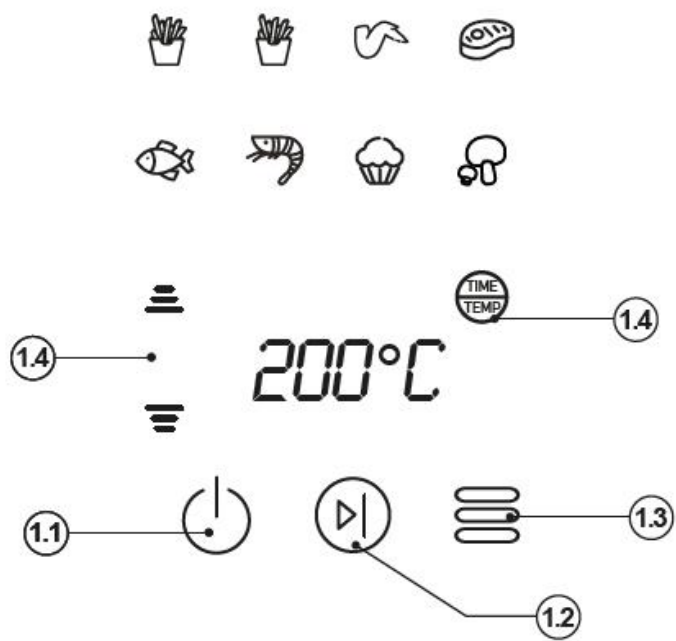

Obr. 1

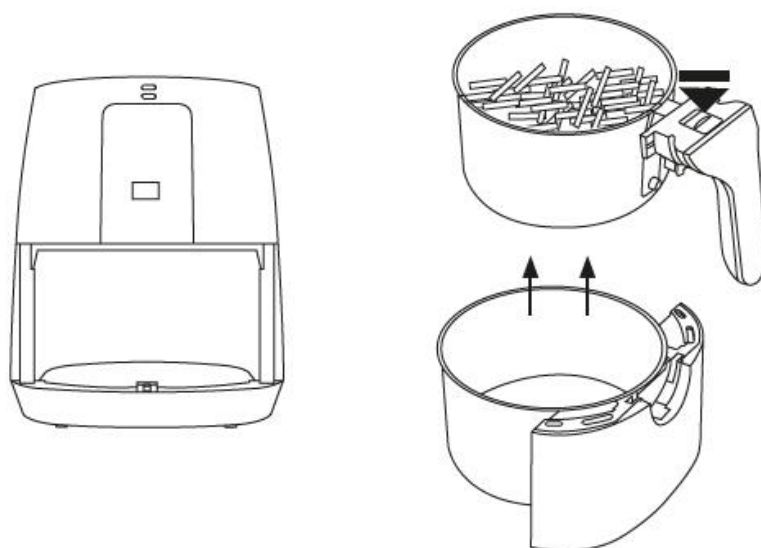

Horkovzdušná fritéza AF1300D

POPIS

A	Ovládací panel
	1.1. Spínač
	1.2. Tlačítko Start/pauza
	1.3. Tlačítko Menu
	1.4. Tlačítko nastavení teploty a času
	1.5. Tlačítko změny teploty a času
B	Výstup vzduchu
C	Přívodní šňůra a zástrčka
D	Vnější kontejner
E	Fritovací koš
F	Tlačítko uvolnění koše
G	Madlo koše
H	Kontrolka provozu a nahřívání

Pokud model vašeho spotřebiče nemá příslušenství popsané výše, mohou být také zakoupeno samostatně od servisního střediska.

OBSLUHA A PÉČE

- Před každým použitím plně odviňte napájecí kabel.
- Nepoužívejte spotřebič, pokud není příslušenství správně sestaveno.
- Nepoužívejte spotřebič, pokud je jeho příslušenství poškozeno. Ihned jej vyměňte.
- Nepoužívejte spotřebič, když je prázdný.
- Nepoužívejte spotřebič, pokud časovač správně nefunguje.
- Nepřenášejte spotřebič, je-li v provozu.
- Nepoužívejte kovové nebo špučaté nástroje abyste udrželi nepřilnavý povrch v dobrém stavu.
- Odpojte spotřebič od elektrické sítě, pokud jej nepoužíváte a před zahájením úklidu.
- Skladujte spotřebič mimo dosah dětí a/nebo osob se sníženými fyzickými, senzorickými nebo psychickými schopnostmi, nebo osob neobeznámených s jeho použitím.
- Otočení regulátoru termostatu na minimum (MIN) neznamena, že je spotřebič trvale vypnutý.

NÁVOD K OBSLUZE / PŘED POUŽITÍM

- Ujistěte se, že jste odstranili veškerý obalový materiál ze zařízení.
- Před prvním použitím omyjte všechny části, které přijdou do kontaktu s potravinami podle návodu popsaného v části „čištění“.
- **POZNÁMKA:** Pro dosažení nejlepších výsledků má fritéza naprogramovanou funkci předehřívání. Jakmile spotřebič dosáhne nastavené teploty, časovač spustí odpočet. Symbol „MIN“ za časovačem se vypne, pokud zbývá pouze jedna minuta a doba vaření se odpočítává od 60 do 0 sekund. Po dokončení vaření se znovu rozsvítí symbol „MIN“ a na displeji časovače se zobrazí 0.





POUŽITÍ

- Před zapojením přístroje úplně rozviňte síťový kabel.
- Připojte spotřebič k elektrické síti.
- Rozsvítí se zelená kontrolka signalizující připravenost k provozu.
- Ovládací tlačítko „Spínač“ se rozsvítí červeně.
- Vysuňte koš a umístěte do něj suroviny k fritování, pečení nebo vaření.
- Zasuňte nádobu zpět do spotřebiče.
- **POZNÁMKA:** Nikdy nepoužívejte kontejner bez vloženého koše.
- **POZNÁMKA:** Kontejnerem vždy manipulujte pomocí koše a jeho madla. Nedotýkejte se jej, jsou-li horké.
- Stiskněte tlačítko Spínač na ovládacím panelu, ten se rozsvítí bíle.
- Ovládací panel zobrazí přednastavených 15 minut a 180 °C.

TEPLOTA A ČAS

- Teplotu a čas můžete měnit za použití šipek nahoru a dolů 
- Stiskněte tlačítko Nastavení teploty a času pro přepínání mezi teplotou a časem.

PŘEDNASTAVENÉ PROGRAMY

- Tento spotřebič má 8 přednastavených programů.
- Pro volbu programu stiskněte tlačítko menu  z programu na program se můžete přesouvat opakovaným stiskem tohoto tlačítka.
- Jestliže chcete, můžete také měnit teplotu a čas nastavené pro tyto přednastavené programy.
- Po zvolení programu stiskněte tlačítko  pro spuštění předehřevu. Kontrolka indikující ohřev se rozsvítí oranžově.
- Pro změnu nastavení během vaření nejprve stiskněte PAUSE, proveďte změny a znovu spusťte provoz.
- Pro začátek ohřevu stiskněte tlačítko 
- Během fáze vaření můžete stisknutím tlačítka pauzy  spotřebič zastavit, časovač se zastaví též a zobrazí zbývající čas. Opětovným stisknutím tohoto tlačítka obnovíte proces vaření.
- Až bude vaření u konce, fritéza zapípá.
- Zkontrolujte, zda je pokrm hotový.
- Jestliže není, stačí umístit kontejner zpět do fritézy a s příslušným programem vařit ještě dalších pár minut.
- Jakmile je vaření u konce, vyjměte celý kontejner z fritézy. Spotřebič se sám automaticky vypne.
- **POZOR:** Jak kontejner, tak koš ale i jídlo, budou VELMI horké.
- Umístěte koš na takový povrch, který vysokým teplotám odolá.
- Koš od kontejneru oddělete pomocí tlačítka pro uvolnění koše a poté jídlo vyklopte tak, abyste se nepopálili. (Obr. 1)
- **POZNÁMKA:** Není nutné čekat na opětovné použití fritézy při přípravě dalších surovin.

POTÉ CO JSTE DOKONČILI PRÁCI SE SPOTŘEBIČEM

- Odpojte spotřebič z elektrické sítě.
- Vyčistěte spotřebič.

BEZPEČNOSTNÍ TEPELNÁ POJISTKA

- Spotřebič je vybaven pojistkou, která jej chrání před přehřátím.
- Pokud se spotřebič sám vypne a znovu se nezapne, odpojte jej ze sítě a vyčkejte přibližně 15 minut, než jej znovu zapojíte. Pokud se znovu nezapne, odнесите jej do některého z autorizovaných servisů značky.

ČIŠTĚNÍ

- Před zahájením čištění odpojte spotřebič od elektrické sítě a nechte jej vychladnout.
- Zařízení očistěte vlhkou látkou s pár kapkami čisticího prostředku, a poté osušte.
- K čištění zařízení nepoužívejte rozpouštědla nebo kyselé či zásadité čisticí prostředky, jako jsou bělidla, ani brusné čisticí prostředky.
- Nikdy neponořujte spotřebič do vody ani jiné tekutiny, ani neumisťujte pod tekoucí vodu.
- Spotřebič se doporučuje čistit pravidelně a zbavovat jej všech zbytků jídla.
- Pokud není spotřebič udržován v čistotě, jeho povrch se může zdegradovat, což nevyhnutelně zkrátí životnost spotřebiče a způsobí, že nebude bezpečné jej používat.
- Žádná ze součástí tohoto spotřebiče není vhodná do myčky nádobí.
- Před uložením spotřebiče dbejte před složením spotřebiče také vysušení všech jeho částí.

TABULKA DOPORUČENÝCH ČASŮ

- Níže uvedená tabulka obsahuje běžně užívaná nastavení.
- POZNÁMKA: Tato nastavení jsou pouze informativní. Potraviny se mohou lišit v původu, velikosti, tvaru a značce, takže nemůžeme zaručit nejlepší nastavení pro jakékoli konkrétní jídlo.

	Množství (g)	Čas (min)	Teplota (°C)	Obracet	Poznámka
BRAMBORY A HRANOLKY					
Tenké mražené hranolky	500-700	20-25	200	Ano	
Silné mražené hranolky	500-700	25-30	200	Ano	
Domácí hranolky (5x8mm)	500-800	28-35	180	Ano	Lžice oleje
Domácí bramborové špalíky	300-800	18-22	180	Ano	Lžice oleje
Bramborové kostky	300-750	12-18	180	Ano	Lžice oleje
ZELENINA					
Míchaný lilek, papriky	200	20	200	Ano	Lžice oleje
MASO A DRŮBEŽ					
Hamburger	100-500	13-15	180		
Klobása	100-500	15-20	200		
Kuřecí paličky	100-500	15-20	180		
Kuřecí prsa	100-500	25-30	180		
Jarní závitky	100-400	10-12	200		
Mražené kuřecí nugety	100-500	10-12	200	Ano	
Mražené rybí prsty	100-400	10-12	200	Ano	
Obalované sýrové kousky	100-400	10-15	180		

Distributor:

Tauer Group a.s.
Milady Horákové 4
568 02 Svitavy
www.taugroup.cz

tauer[®]
group

Teplovzdušná fritéza AF1300D

POPIS

A	Ovládací panel
	1.1. Spínač
	1.2. Tlačidlo Štart/pauza
	1.3. Tlačidlo Menu
	1.4. Tlačidlo nastavenia teploty a času
	1.5. Tlačidlo zmeny teploty a času
B	Výstup vzduchu
C	Prívodná šnúra a zástrčka
D	Vonkajší kontajner
E	Fritovací kôš
F	Tlačidlo uvoľnenia koša
G	Držadlo koša
H	Kontrolka prevádzky a nahrievania

Ak model vášho spotrebiča nemá príslušenstvo popísané vyššie, môžu byť tiež zakúpené samostatne od servisného strediska.

OBSLUHA A STAROSTLIVOSŤ

- Pred každým použitím plne odviňte napájací kábel.
- Nepoužívajte spotrebič, pokiaľ nie je príslušenstvo správne zostavené.
- Nepoužívajte spotrebič, pokiaľ je jeho príslušenstvo poškodené. Ihneď ho vymeňte.
- Nepoužívajte spotrebič, keď je prázdny.
- Nepoužívajte spotrebič, ak časovač správne nefunguje.
- Neprenášajte spotrebič, ak je v prevádzke.
- Nepoužívajte kovové alebo špičaté nástroje aby ste udržali teflón v dobrom stave.
- Odpojte spotrebič od elektrickej siete, pokiaľ ho nepoužívate a pred začatím čistenia.
- Skladujte spotrebič mimo dosahu detí a / alebo osôb so zníženými fyzickými, senzorickými alebo psychickými schopnosťami, alebo osôb neoboznámeným s jeho použitím.
- Otočenie regulátora termostatu na minimum (MIN) neznamena, že je spotrebič trvalo vypnutý.

NÁVOD NA OBSLUHU / PRED POUŽITÍM

- Uistite sa, že ste odstránili všetok obalový materiál zo zariadenia.
 - Pred prvým použitím umyte všetky časti, ktoré prídu do kontaktu s potravinami podľa návodu popísaného v časti "čistenie".
- POZNÁMKA:** Pre dosiahnutie najlepších výsledkov má fritéza naprogramovanú funkciu predhrievanie. Akonáhle spotrebič dosiahne nastavenú teplotu, časovač spustí odpočet. Symbol "MIN" za časovačom sa vypne, ak zostáva len jedna minúta a doba varenia sa odpočítava od 60 do 0 sekúnd. Po dokončení varenia sa znovu rozsvieti symbol "MIN" a na displeji časovača sa zobrazí 0.





POUŽITIE

- Pred zapojením prístroja úplne rozviňte sieťový kábel.
- Pripojte spotrebič k elektrickej sieti.
- Rozsvieti sa zelená kontrolka signalizujúca pripravenosť na prevádzku.
- Ovládacie tlačidlo "Spínač" sa rozsvieti na červeno.
- Vysuňte kôš a umiestnite do neho suroviny na fritovanie, na pečenie alebo varenie.
- Zasuňte nádobu späť do spotrebiča.
- **POZNÁMKA:** Nikdy nepoužívajte kontajner bez vloženého koša.
- **POZNÁMKA:** Kontajnerom vždy manipulujte pomocou koša a jeho madlá. Nedotýkajte sa ich, ak sú horúce.
- Stlačte tlačidlo Spínač na ovládacom paneli, ten sa rozsvieti bielo.
- Ovládací panel zobrazí prednastavených 15 minút a 180 °C.

TEPLOTA A ČAS

- Teplotu a čas môžete meniť za použitia šípok hore a dole 
- Stlačte tlačidlo Nastavenie teploty a času pre prepínanie medzi teplotou a časom.

PREDNASTAVENÉ PROGRAMY

- Tento spotrebič má 8 prednastavených programov.
- Pre voľbu programu stlačte tlačidlo menu  z programu na program sa môžete presúvať opakovaným stlačením tohto tlačidla.
- Ak chcete, môžete tiež meniť teplotu a čas nastavené pre tieto prednastavené programy.
- Po zvolení programu stlačte tlačidlo  pre spustenie predohrevu. Kontrolka indikujúca ohrev sa rozsvieti oranžovo.
- Pre zmenu nastavenia počas varenia najskôr stlačte PAUSE, vykonajte zmeny a znova spustite prevádzku.
- Pre začiatok ohrevu stlačte tlačidlo 
- Počas fázy varenia môžete stlačením tlačidla pauzy  spotrebič zastaviť, časovač sa zastaví tiež a zobrazí zostávajúci čas. Opätovným stlačením tohto tlačidla obnovíte proces varenia.
- Až bude varenie u konca, fritéza zapípa.
- Skontrolujte, či je pokrm hotový.
- Ak nie je, stačí umiestniť kontajner späť do fritézy a s príslušným programom variť ešte ďalších pár minút.
- Akonáhle je varenie u konca, vyberte celý kontajner z fritézy. Spotrebič sa sám automaticky vypne.
- **POZOR:** Ako kontajner, tak kôš ale aj jedlo, budú VEĽMI horúce.
- Umiestnite kôš na taký povrch, ktorý vysokým teplotám odolá.
- Kôš od kontajnera oddelte pomocou tlačidla pre uvoľnenie koša a potom jedlo vyklopte tak, aby ste sa nepopáli. (Obr. 1)
- **POZNÁMKA:** Nie je nutné čakať na opätovné použitie fritézy pri príprave ďalších surovín.

POTOM ČO STE DOKONČILI PRÁCU SO SPOTREBIČOM

- Odpojte spotrebič z elektrickej siete.
- Vyčistite spotrebič.

BEZPEČNOSTNÁ TEPLONÁ POISTKA

- Spotrebič je vybavený poistkou, ktorá ho chráni pred prehriatím.
- Ak sa spotrebič sám vypne a znovu sa nezapne, odpojte ho zo siete a počkajte približne 15 minút, než ho znovu zapojíte. Ak sa znova nezapne, odnesť ho do niektorého z autorizovaných servisov značky.

ČISTENIE

- Pred začatím čistenia odpojte spotrebič od elektrickej siete a nechajte ho vychladnúť.
- Zariadenie očistite vlhkou látkou s pár kvapkami čistiaceho prostriedku, a potom osušte.
- Na čistenie zariadenia nepoužívajte rozpúšťadlá alebo kyslé či zásadité čistiace prostriedky, ako sú bielidlá, ani brúsne čistiace prostriedky.
- Nikdy neponárajte spotrebič do vody ani inej tekutiny, ani neumiestňujte pod tečúcu vodu.
- Spotrebič sa odporúča čistiť pravidelne a zbavovať ho všetkých zvyškov jedla.
- Pokiaľ nie je spotrebič udržiavaný v čistote, jeho povrch sa môže zdegrádovať, čo nevyhnutne skráti životnosť spotrebiča a spôsobí, že nebude bezpečné ho používať.
- Žiadna zo súšastí tohto spotrebiča nie je vhodná do umývačky riadu.
- Pred uložením spotrebiča dbajte pred zložením spotrebiča tiež vysušenie všetkých jeho častí.

TABUĽKA DOPORUČENÝCH ČASOV

- Nižšie uvedená tabuľka obsahuje bežne používaná nastavenia.
- POZNÁMKA: Tieto nastavenia sú len informatívna. Potraviny sa môžu líšiť v pôvode, veľkosti, tvaru a značke, takže nemôžeme zaručiť najlepšie nastavenie pre akékoľvek konkrétne jedlo.

	Množstvo (g)	Čas (min)	Teplota (°C)	Obracať	Poznámka
ZEMIAKY A HRANOLKY					
Tenké mrazené hranolky	500-700	20-25	200	Ano	
Silné mrazené hranolky	500-700	25-30	200	Ano	
Domáce hranolky (5x8mm)	500-800	28-35	180	Ano	Lyžice oleja
Domáce bramborové klátiky	300-800	18-22	180	Ano	Lyžice oleja
Bramborové kocky	300-750	12-18	180	Ano	Lyžice oleja
ZELENINA					
Miešaný baklažán, papriky	200	20	200	Ano	Lyžice oleja
MÄSO A HYDINA					
Hamburger	100-500	13-15	180		
Klobásy	100-500	15-20	200		
Kuracie paličky	100-500	15-20	180		
Kuracie prsia	100-500	25-30	180		
Jarný závitok	100-400	10-12	200		
Mrazené kuracie nugety	100-500	10-12	200	Ano	
Mrazené rybie prsty	100-400	10-12	200	Ano	
Obalované sýrové kousky	100-400	10-15	180		

Distributor:

Tauer Group a.s.
Milady Horákové 4
568 02 Svitavy
www.taugroup.cz

tauer[®]
■group