

MATERIALS IN COMPLIANCE WITH REQUIREMENTS  
 OF EU DIRECTIVE 2002/95/CE + AMENDMENTS  
 ALL RIGHTS RESERVED. THE REPRODUCTION OF ANY PART  
 WITHOUT OUR WRITTEN CONSENT IS FORBIDDEN

RELEASE LEVEL
<b>PRODUCTION RELEASED</b>

(E)									
(D)									
(C)									
(B)									
(A)									
CL N°	REV.	DATE	MODIFY DESCRIPTION						MODIFIED BY
SPECIFICATION		DATE	SIGNATURE		PROPERTY OF <b>CANDY·HOOVER GROUP</b>				
GENERAL TOLERANCE ISO 2768 - m		14.12.2020	DRAWN	Y.GÜLTÜRK	NAME U MANUAL VTC HOB PENTA HAIER				
		14.12.2020	CHECKED	M.ŞAHİN	(LOCAL LANGUAGE) KULLANMA KILAVUZU VTC HOB PENTA HAIER				
BASE CODE		FOR HOBS							
-					PART CODE				SHEET
TREATMENT <b>Printing Color Grey Scala</b>		WEIGHT Kg.	SCALE 1:1	<b>4 2 8 3 7 6 3 2</b>					1/1
MATERIAL		SIZE	REPLACE No	ORIGIN	CL No	Class Specification			
<b>White Paper 52 gr/m - 70 gr/m</b>		A5	-----	-----	Xxxxxx	SC 000-000			

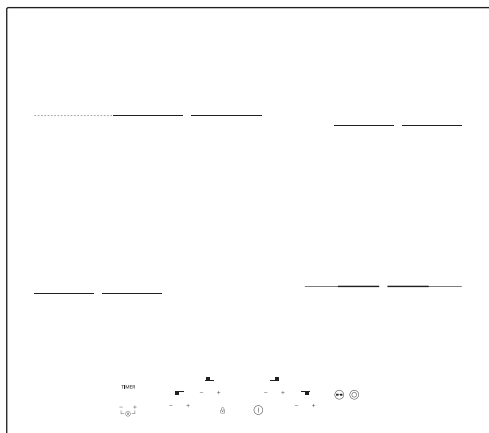

# Haier

## Ugradne Ploe

UPUTSTVO ZA UPOTREBU

SR

3

## Котлони

ИНСТРУКЦИИ ЗА ПОТРЕБИТЕЛЯ

BG

19

## Εστιεσ Μαγειρευματοσ

ΟΔΗΓΙΕΣ ΧΡΗΣΗΣ

GR

36

## Hobs

USER INSTRUCTIONS

GB

53

## Ploče za kuhanje

USER INSTRUCTIONS

HR

69

## Varné desky

POKYNY PRO UŽIVATELE

CS

85

## Varné dosky

NÁVOD NA POUŽITIE

SK

101

## Kuhalne plošče

NAVODILA ZA UPORABO

SL

117

# Bezbednosna Uputstva

---

Preporučujemo vam da sauvate uputstvo za ugradnju i upotrebu za upotrebu u budućnosti, a pre ugradnje ugradne ploče zapišite njen serijski broj slajući da vam zatreba pomoć post-prodajnog servisa.

- **UPOZORENJE:** Ureaj i njegovi delovi kojima se može pristupiti zagrevaju se prilikom upotrebe. Obratite pažnju da ne dirate delove koji se zagrevaju. Deca mlađa od 8 godina ne smeju da diraju ureaj ukoliko nisu pod neprekidnim nadzorom.
- **UPOZORENJE:** koristite isključivo one zaštitne elemente za ugradne ploče koje je dizajnirao proizvođač ureaja za kuvanje ili koje je proizvođač ureaja naveo u uputstvu za upotrebu, kako je predviđeno, ili one zaštitne elemente za ugradne ploče koje ste dobili uz ureaj. Korišćenje neodgovarajućih zaštitnih elemenata može dovesti do nesreće.
- **UPOZORENJE:** kuvanje na uradnoj ploči bez nadzora uz upotrebu masti ili ulja predstavlja opasnost i može dovesti do požara. **NIKADA** nemojte pokušavati da ugasi vodu, već isključite ureaj i pokrijte plamen, npr. poklopcem ili vatrogasnim ebetom.
- **UPOZORENJE:** opasnost od požara: nemojte odlagati predmete na površinama za kuvanje.
- **UPOZORENJE:** ukoliko je površina napukla, nemojte dirati staklo i isključite ureaj kako biste izbegli mogućnost strujnog udara.
- Ovaj ureaj mogu da koriste deca starija od 8 godina i osobe sa smanjenim fizičkim, senzornim ili mentalnim sposobnostima, ili nedostatkom iskustva i znanja, ukoliko su pod nadzorom ili su dobili uputstva u vezi sa bezbednom upotrebom ureaja i ukoliko razumeju moguću opasnost. Na
- decu treba paziti kako bi se obezbedilo da se ona ne igraju s ureajem. Deca ne smeju da iste i održavaju ureaj bez nadzora.
- **OPREZ:** proces kuvanja mora se nadzirati. Kratkotrajno kuvanje mora se prestati nadzirati.
- Strogo se preporučuje držanje dece podalje od površine za kuvanje kada su one u upotrebi, kao i kada su isključene, dokle god je pokazatelj preostale toplote uključen, kako bi se sprečio rizik od ozbiljnih opekotina.
- Nije predviđeno da se ovim ureajem upravlja putem eksternih tajmera ili odvojenih sistema za daljinsko upravljanje.

- Ukoliko ureaj sadrži elemente ugradne ploče sa halogenim lampama, nemojte gledati u njih duže vreme.
- Ukoliko ureaj sadrži elemente ugradne ploče sa halogenim lampama, nemojte gledati u njih duže vreme.
- Povežite utika sa kablom za napajanje koji može da podnese napon, struju i opterećenje naznaeno na etiketi i koji ima uzemljenje. Utinica mora biti pogodna za opterećenje naznaeno na etiketi i mora imati povezano i funkcionalno uzemljenje. Žica uzemljenja je obojena žuto-zeleno. To treba da izvrši kvalifikovana osoba. Ukoliko utinica u zidu ne odgovara utikau ureaja, zatražite od kvalifikovanog elektriara da je zameni odgovarajućim tipom utinice. Utika i utinica moraju biti u skladu sa aktuelnim normama ugradnje u državi.
- Prikliučivanje na elektrin mrežu moguće je i pomoću omnipolarnog prekidača koji se postavlja između ureaja i izvora napajanja, a koji mora biti u stanju da podnese maksimalno napajanje koje se prenosi i koji mora biti u skladu sa važećim propisima.
- Prekidač ne sme regulisati žuto-zeleni kabl za uzemljenje. Utinica ili omnipolarni prekidač koji se koriste za prikliučivanje na elektrin mrežu moraju biti lako dostupni nakon što je rena ugraena.
- Isključivanje se može postići tako što se utika biti lako dostupan ili tako što se ugradi prekidač u fiksno ožienje u skladu sa pravilima ožienja.
- Ukoliko se kabl za napajanje ošteti, mora biti zamenjen od strane proizvoa, ovlašćenog servisera ili jednako kvalifikovanog lica kako bi se izbegla opasnost. Žica uzemljenja (žuto-zelene boje) mora biti duža od 10 mm na strani kleme. Deo sa unutrašnjim provodnicima treba da odgovara elektrinoj struji koju apsorbuje ugradna ploa (što je naznaeno na etiketi). Tip kabla za napajanje mora biti HO5V2V2-F.
- Nemojte stavljati metalne predmete poput noževa, viljušaka, kašika ili poklopaca na ugradnu plou. Mogli bi se zagrejati.
- Aluminijska folija i plastine posude ne smeju se stavljati na grejne površine.
- Nakon svake upotrebe, neophodno je oistiti ugradnu plou kako bi se spreilo gomilanje prljavštine i masnoe. Ukoliko se ne oiste, prljavština i masnoa se ponovo kuvaju kada se ugradna ploa koristi i gore odajui dim i neprijatne mirise, a mogu doprineti i širenju požara.
- Nikada nemojte koristiti mlaz sa jakim pritiskom za išenje ureaja.

- Nemojte dodirivati grejne površine tokom upotrebe ili ubrzo nakon upotrebe.
- Nikada nemojte kuvati hranu direktno na staklokeramikoju ugradnoj ploji.
- Uvek koristite odgovarajuće posude.
- Uvek stavljajte tiganj na sredinu površine na kojoj kuvate. Nemojte stavljati ništa na kontrolnu tablu.
- Nemojte koristiti ugradnu plou kao radnu površinu.
- Nemojte koristiti površinu kao dasku za sečenje.
- Nemojte odlagati teške predmete iznad ugradne ploje. Ukoliko oni padnu na ugradnu plou, mogu izazvati oštećenja.
- Nemojte koristiti ugradnu plou za odlaganje bilo kakvih predmeta.
- Nemojte vući posude po ugradnoj ploji.
- Za rad ureaja na nominalnim frekvencijama nije neophodna dodatna opcija ili dodatno podešavanje.

# Sadržaj

---

- 3** Bezbednosna Uputstva
  - 7** Ugradnja
  - 9** Prikluivanje Na Elektrinu Mrežu
  - 11** Saveti Za Korišenje Posua Na Ugradnoj Ploi
  - 11** Upotreba
  - 16** Išenje I Održavanje
  - 17** Rešavanje Problema
  - 17** Naknadno Održavanje
  - 18** Opšta Upozorenja
  - 18** Zaštita Životne Sredine
-

# Ugradnja

Identifikaciona pločica (nalazi se ispod donjeg kućišta ugradne ploče)



Ugradnja uređaja za domaćinstvo je komplikovana radnja koja može imati ozbiljne posledice po bezbednost stvari, imovine i lica ukoliko se ne izvrši ispravno. Zbog toga to treba da obavi osoba kvalifikovana za to u skladu sa tehničkim propisima. U slučaju da se ova preporuka ne uzme u obzir i da ugradnju izvrši osoba koja nije kvalifikovana za to, proizvođač ne snosi nikakvu odgovornost za bilo kakve tehničke kvarove uređaja bez obzira na to da li su oni prouzrokovali oštećenje stvari ili imovine ili povredu lica ili životinja. Kada otpakujete uređaj, proverite da li je oštećen i u tom slučaju kontaktirajte post-prodajni servis prodavca ili proizvođača. Proverite da li su element u koji će uređaj biti ugrađen i sav ostali nameštaj u blizini napravljeni od materijala koji mogu da podnesu visoke temperature (minimalno 100 C).

Osim toga, sve dekorativne laminatne treba učvrstiti veoma otpornim lepkom.

Uređaj se može ugraditi u ugrađeni element po principu „standardne“ ili „ravne“ ugradnje.

Debljina radnog dela treba da bude između 25 i 45 mm.

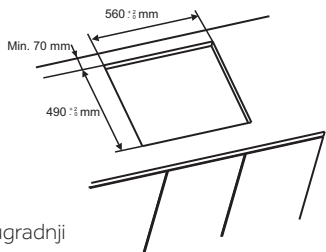

Obim pri „ravnoj“ ugradnji

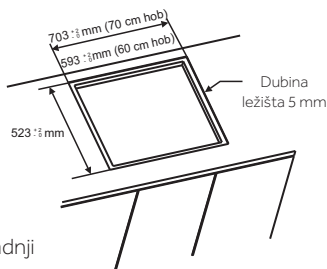

Obim pri „ravnoj“ ugradnji

**Napomena:** Unutrašnji obim je isti kao kod standardne ugradnje.

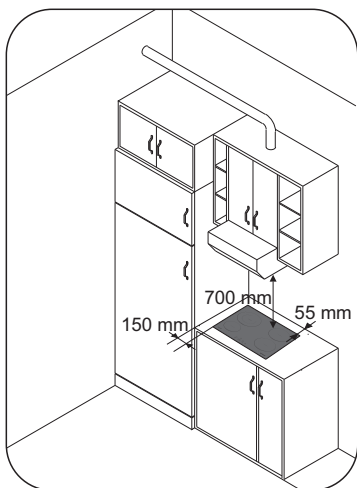

Ostavite razmuke od najmanje 55 mm između ugradne ploče i zida sa zadnje strane i razmak od najmanje 150 mm između ugradne ploče i elemenata ili zidova sa bočnih strana. Ukoliko ugrađujete kuhinjski element iznad ugradne ploče, neophodna minimalna razdaljina iznosi 700 mm.

Kada ugrađujete aspirator iznad ugradne ploče, pridržavajte se zahteva za ugradnju aspiratora, ali u svakom slučaju razdaljina između ugradne ploče i aspiratora ne sme biti manja od 700 mm.

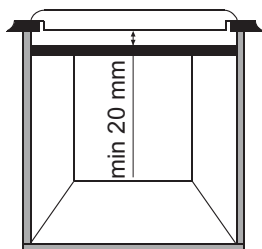

Ukoliko je donji deo ugradne ploče postavljen iznad prostora koji je uglavnom dostupan za rukovanje ili čišćenje, 20 mm ispod donjeg dela ugradne ploče mora se postaviti separator.



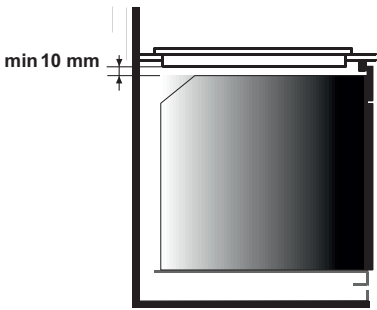

Kada ugrađujete rernu ispod ugradne ploče, separator se ne sme postavljati, a razdaljina između donjeg dela ugradne ploče i rerne ne sme biti manja od 10 mm. Nemojte ugrađivati rernu koja se nije ohladila ispod ove ugradne ploče i ugradite je u skladu sa zahtevima za ugradnju rerne.

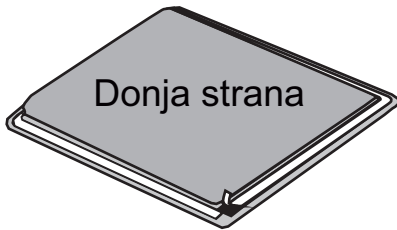

Uz ugradnu ploču se isporučuje i vodonepropusni zaptivač. Pričvrstite zaptivač za dno ugradne ploče u skladu sa uputstvom i proverite da li je pravilno pričvršćen kako ne bi došlo do curenja na potporne elemente.

### Normalno pričvršćivanje:

Uzmite štipaljke za pričvršćivanje iz kesice sa dodacima i zašrafite ih na položaj prikazan na donjem delu kućišta.

(Nemojte zategnuti vijke tako da onemogućite pomeranje štipaljki, trebalo bi da mogu da se slobodno pokreću)

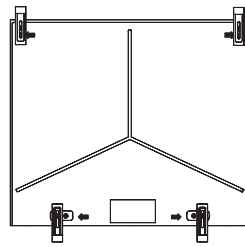
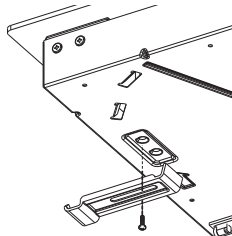

- Postavite ugradnu ploču na sredinu oblasti ograničene štipaljka.
- Okrenite štipaljke i potpuno ih pričvrstite.

### Brzo pričvršćivanje:

(U zavisnosti od modela)

Uzmite četiri opruge iz kesice sa dodacima i zašrafite ih na donji deo kućišta kao što je prikazano na slici.

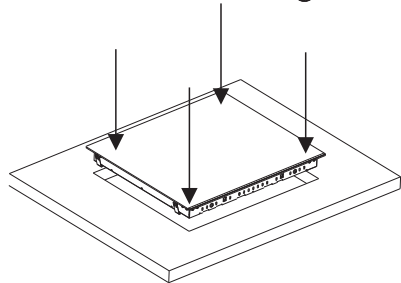
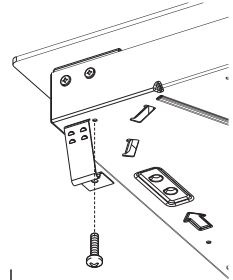

Postavite ugradnu ploču na sredinu. Držite ivice ugradne ploče pritisnute dok ne bude pričvršćena duž celog obima.

### RAVNA UGRADNJA

Nakon što se uverite da je ugradna ploča pravilno postavljena, popunite razmak između radnog dela i ugradne ploče silikonskim lepkom. Poravnajte sloj silikona špatulom ili mokrim i nasapunjanim prstima pre nego što se stvrdne.

Nemojte koristiti ugradnu ploču dok se sloj silikona potpuno ne osuši.

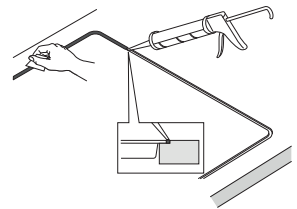

# Prikljuivanje Na Elektrinu Mrežu

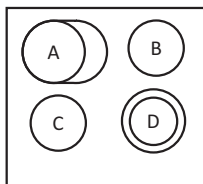

IZGLED 1

	A	B	C	D
IZGLED 1	1500+900 W	1200 W	1200 W	1000+700 W

IZGLED

1

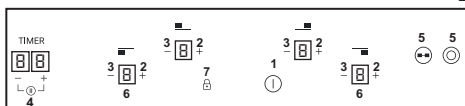

## Premamodelu

1. UKLJUČIVANJE/ISKLJUČIVANJE
2. „+“
3. „-“
4. TAJMER
5. LED lampica dodatne površine za kuvanje
6. Pokazatelj postavki površine za kuvanje
7. Opcija zaključavanja za zaštitu dece

**Ugradnja mora biti u skladu sa standardima i direktivama.” Proizvođač ne snosi nikakvu odgovornost za bilo kakva oštećenja prouzrokovana neprikladnom ili nepropisnom upotrebom.**

**UPOZORENJE:** Proizvođač nije odgovoran ni za kakve incidente ili njihove posledice koji mogu nastati tokom upotrebe uređaja koji nije uzemljen, ili koji je uzemljen, ali čiji je kabl za uzemljenje oštećen.

Pre bilo kakve električne radnje proverite napon napajanja prikazan na strujomeru, podešavanje automatskog prekidača, kontinuitet uzemljenja instalacija, kao i podobnost osigurača.

Električna veza sa instalacijama treba da bude u skladu sa određenom snagom uređaja; nju treba uspostaviti putem omnipolarne sklopke.

Ukoliko uređaj ima utičnicu, on se mora ugraditi tako da utičnica bude dostupna.

Žuto-zelena žica napajanja mora biti povezana sa uzemljenjem napajanja, kao i uzemljenjem priključaka uređaja.

Ukoliko imate bilo kakva pitanja u vezi sa kablom napajanja, obratite se post-prodajnom servisu ili kvalifikovanom tehničaru.

Ukoliko se ugradna ploča povezuje sa kablom napajanja, trebalo bi je povezati samo na napajanje od 220V do 240V između faze i nule.

Ipak, moguće je povezati ugradnu ploču sa: trofaznim napajanjem 220-240 V/3 trofaznim napajanjem 380-415 V/2N

Kako biste uspostavili novu vezu, pratite uputstva:

Pre nego što uspostavite vezu, proverite da li su instalacije zaštićene odgovarajućim osiguračem, kao i da li su opremljene žicama sa dovoljno velikim odeljkom za normalno napajanje uređaja. Okrenite ugradnu ploču tako da staklena strana bude uz radni deo, vodeći računa da ne oštetite staklo.

## Otvorite kućište sledećim redosledom:

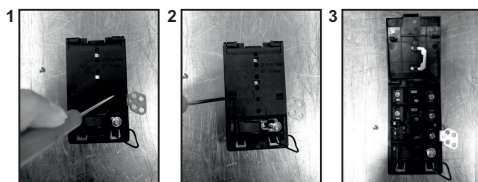

- odvijte spojnicu kabla „1“;
- pronađite dva jezička sa strane;
- postavite vrh ravnog šrafciopera ispred jezičaka „2“ i „3“, gurnite ka unutra i pritisnite;
- uklonite kućište.

## Za oslobađanje kabla za napajanje:

- uklonite vijke koji drže priključni blok koji sadrži šantove i provodnike kabla za napajanje;
- izvucite kabl za napajanje.

## Radnje koje je potrebno izvršiti kako bi se napravila nova veza:

- izaberite kabl za napajanje u skladu sa preporukama u tabeli;
- provucite kabl za napajanje kroz spojnicu;
- uklonite 10 mm izolacije sa svakog provodnika kabla za napajanje, uzimajući u obzir neophodnu dužinu kabla za povezivanje na priključni blok;
- u skladu sa uputstvom za ugradnju i uz pomoć šantova koje ste uzeli u prvom koraku, pričvrstite provodnik kao što je prikazano na šemi;
- pričvrstite kućište;
- zavijte spojnicu kabla.

## Napomena: proverite da li su vijci priključnog bloka dobro pričvršćeni.

## Radnje koje je potrebno izvršiti kako bi se napravila nova veza:

- izaberite kabl za napajanje u skladu sa preporukama u tabeli;
- provucite kabl za napajanje kroz spojnicu;
- uklonite 10 mm izolacije sa svakog provodnika kabla za napajanje, uzimajući u obzir neophodnu dužinu kabla za povezivanje na priključni blok;

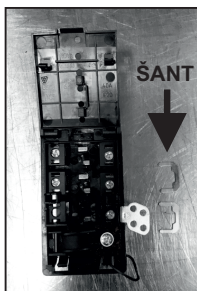

- u skladu sa uputstvom za ugradnju i uz pomoć šantova koje ste uzeli u prvom koraku, pričvrstite provodnik kao što je prikazano na šemi;
- pričvrstite kućište;
- zavijte spojnicu kabla.

## PAŽNJA:

Ukoliko je potrebno zameniti kabl za napajanje, povežite žice u skladu sa sledećim bojama /šiframa:

PLAVO	Nula	(N)
SMEĐE	Faza	(L)
ŽUTO ZELENO	Uzemljenje	(⊕)

## Veza sa priključcima na priključnom bloku

	IZGLED "1-3-5"	IZGLED "2-4"
MONOFAZNO ili DVOFAZNO 220-240 V~		
Kabl HO5V2V2F	3x2,5 mm <sup>2</sup>	3x4 mm <sup>2</sup>
TROFAZNO 220-240 V3~		
Kabl HO5V2V2F	4x1,5 mm <sup>2</sup>	4x1,5 mm <sup>2</sup>
TROFAZNO 380-415 V2N~		
Kabl HO5V2V2F	4x1,5 mm <sup>2</sup>	4x1,5 mm <sup>2</sup>

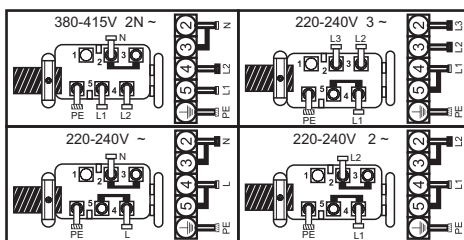

L1 / L2 / L3 = Faza

N= Nula

PE= Uzemljenje

# Saveti Za Korišćenje Posua Na Ugradnoj Ploči

Korišćenje kvalitetnog posuđa je ključno kako biste postigli najbolje rezultate sa svojom ugradnom pločom.



- **Uvek koristite kvalitetno posuđe sa ravnim i debelim dnom:** korišćenje ovakvog posuđa sprečiće pojavu vrelih delova koji prouzrokuju lepljenje hrane. Debeli metalni lonci i tiganji omogućavaju ravnomerno prenošenje toplote.
- **Proverite da li je dno lonca ili tiganja suvo:** kada punitite tiganje tečnošću ili kada koristite tiganj koji je bio u frižideru, proverite da li je dno tiganja potpuno suvo pre nego što ga stavite na ugradnu ploču. Ovo će sprečiti nastanak mrlja na ugradnoj ploči.
- **Koristite tiganje čiji je prečnik dovoljno velik da potpuno pokrije grejnu površinu:** veličina tiganja ne bi trebalo da bude manja od grejne površine. Ako je malo širi, energija će biti najefikasnije iskorišćena.

**IZBOR POSUĐA** - Sledeće informacije pomoći će vam da odaberete posuđe koje će omogućiti dobar učinak ugradne ploče.

**Nerđajući čelik:** preporučljivo. Posebno su pogodne posude s višeslojnim dnom. Višeslojno

dno kombinuje pogodnosti nerđajućeg čelika (izgled, izdržljivost i stabilnost) sa prednostima aluminijuma ili bakra (provodljivost toplote, čak i distribucija toplote).

**Aluminijum:** preporučuju se posude s debelim dnom. Dobra provodljivost. Ostaci aluminijuma se ponekad pojavljuju u vidu ogrebotina na ugradnoj ploči, ali se mogu ukloniti ako se odmah očiste.

Tanak aluminijum ne bi trebalo koristiti zbog njegove niske tačke topljenja.

**Liveno gvožđe:** može se koristiti, ali nije preporučljivo. Loš učinak. Može izgubiti površinu.

**Bakarno dno / kameno posuđe:** preporučuju se posude s debelim dnom. Dobar učinak, ali mogu ostati deli bakra u vidu ogrebotina. Ostaci se mogu otkloniti ukoliko se ugradna ploča odmah očisti. Ipak, nemojte ostavljati ovakvo posuđe da tečnost iz njih potpuno ispari. Pregrejani metal se može stopiti sa staklenim ugradnim pločama. Pregrejani bakarni lonac ostaviće deliće koji će prouzrokovati trajne mrlje na ugradnoj ploči.

**Porcelan / email:** Dobar učinak samo ukoliko je dno posude tanko, glatko i ravno.

**Staklokeramika:** nije preporučljivo. Loš učinak. Može izgubiti površinu.

## Upotreba

### Kako izabrati nivo upravljanja energijom.

Zahvaljujući opciji „Podešavanje potrošnje energije“ korisnik može podesiti maksimalnu snagu koju grejna ploča može dostići.

Opcija za podešavanje potrošnje energije jedino je dostupna tokom prvih 30 sekundi nakon što je uključena grejna ploča. Postoji čak mogućnost da se ovo podešavanje ponovi ako se uređaj isključi iz struje i ponovo uključi.

Podešavanjem željene maksimalne potrošnje, grejna ploča automatski prilagođava raspodelu toplote u raznim grejnim zonama tako da se granica potrošnje nikada ne prelazi; uz to je i dodatna prednost što se svim zonama istovremeno upravlja bez problema s preopterećenjem.

Potrošač može podesiti maksimalnu potrošnju

energije grejne ploče između 2.5 kW i maksimalne snage odgovarajuće grejne ploče ovo se može razlikovati u zavisnosti od modela. Na primer, ako je maksimalna jačina ploče za kuvanje 7 kW, maksimalni nivo jačine za podešavanje je između 2,5kW i 7kW.

U vreme kupovine, potrošnja energije grejne ploče podešena je na maksimum.

Nakon što se uređaj priključi na električnu struju, u roku od 30 sekundi možete podesiti opseg potrošnje u skladu s pojedinostima koje su dole navedene:

- 1.- Uključite prekidač.
- 2.- Neka se proces inicijalizacije kontrolne table završi.
- 3.- Otključajte kontrolu.

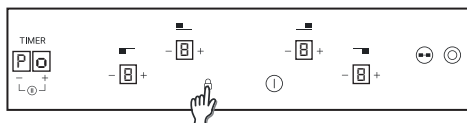

4.- U prvih 30 sekundi nakon uključivanja ploče za kuvanje, držite dugme tajmera „-“ 5 sekundi.



5.- Nakon toga, ova poruka će se pojaviti na ekranu: „Po“ na ekranu tajmera. Pojaviće se nivo jačine grejača podeljen sa 100.



6.- Korišćenjem dugmadi tajmera „+“ i „-“, vrednost upravljanja jačinom se može prilagoditi. Kada se željena vrednost odabere, pritisnite „+“ i „-“ istovremeno 5 sekundi.



7.- Kada se ovaj proces završi, čuće se dugačak zvučni signal i proces se resetuje. Proces pokretanja će biti ponovo generisan.



8.- Nakon procesa pokretanja, na ekranu tajmera će biti prikazano upravljanje energijom.



**Nakon toga, kontrolna tabla neće dozvoliti nikakvu kombinaciju koja bi premašila podešenu granicu.**

### Napomene:

- a) Ovo upravljanje jačinom je moguće samo u prvih 30 sekundi nakon uključivanja ploče za kuvanje.
- B) Ukoliko je ovaj odabir upravljanja jačinom UKLJUČEN, a prođe više od 90 sekundi od uključivanja ploče za kuvanje, ovaj proces će se završiti bez beleženja nove vrednosti jačine.
- c) Ukoliko je ovaj odabir upravljanja jačinom UKLJUČEN i ukoliko se pritisne bilo koje dugme osim kombinacije tajmera „+“ i „-“, proces će se završiti **bez beleženja bilo koje** nove vrednosti jačine, a kontrola putem dodira će početi da uobičajeno funkcioniše, bez ponovnog postavljanja.
- d) Ukoliko je ovaj odabir upravljanja jačinom UKLJUČEN i ukoliko se pritisne bilo koje dugme uz kombinaciju tajmera „+“ i „-“, proces će se završiti **uz beleženje nove** vrednosti jačine, a **ponovno postavljanje** i kontrola putem dodira će početi da uobičajeno funkcionišu.

### **UKLJUČI/ISKLJUČI (prekidačem ON/OFF) površinu grejača**

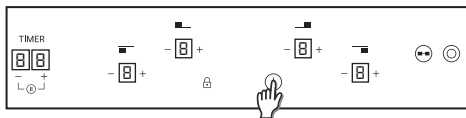

Za UKLJUČIVANJE grejača pritisnite bilo koju površinu grejača i držite 400 ms. Čuće se dug zvuk i vrednost „0“ će se pojaviti na ciljnoj površini, ukazujući na nivo napona.

- 1) Ukoliko je bilo koja faza kuvanja u poziciji 0, ovaj ekran će se automatski ISKLJUČITI nakon 10 sekundi, a zvuk ISKLJUČIVANJA površine će se čuti.
- 2) Ukoliko ekran pokazuje preostalu toplotu na površini koja je UKLJUČENA, ali je vrednost napajanja 0, na ekranu će se pojaviti „0“.
- 3) Ukoliko je funkcija zaključavanja uključena nećete moći da UKLJUČITE površinu.

Za ISKLJUČIVANJE grejača pritisnite bilo koju površinu grejača i držite 1, 2 sekunde. Čuće se tri kratka zvuka i na ciljnoj površini se neće ništa pojaviti ili će se pojaviti vrednost „H“ ukoliko ima preostale toplote. Površina će se ISKLJUČITI.

- 1) Ukoliko je bilo koja faza kuvanja u poziciji 0, ovaj ekran će se automatski ISKLJUČITI nakon 10 sekundi, a zvuk ISKLJUČIVANJA površine će se čuti.
- 2) Ukoliko ekran pokazuje preostalu toplotu na površini koja je ISKLJUČENA, na ekranu će se pojaviti „H“.
- 3) Čak iako je funkcija zaključavanja uključena moći ćete da ISKLJUČITE površinu.
- 4) Ako je samo jedan grejač aktivan i on se isključi, četiri kratka zvuka će se čuti označavajući da je cela ploča za kuvanje isključena.

### Povećanje / smanjenje nivoa napajanja



Kratkim pritiskom na dugmad „+“ i „-“, povećajte ili smanjite napajanje na odabranim površinama na brojeve: 0-1-2-3...9-P

1. Dugim pritiskom na dugmad „+“ i „-“, napajanje se povećava/smanjuje u kontinuitetu. Brzim povećavanjem, napajanje se zaustavlja na 9. nivou, a za veće napajanje potreban je još jedan kratak pritisak na dugme „+“. Ne čuje se nikakav zvuk kada se napajanje brzo povećava/smanjuje.
2. Kada se dostigne nivo napajanja P, pritiskanje dugmeta „+“ ne menja nivo napajanja na 0. Kada se dostigne nivo napajanja 0, pritiskanje dugmeta „-“ ne menja nivo napajanja na P.
3. Kada je površina UKLJUČENA na nivo napajanja 0, ukoliko je površina vrela, znak 0 će treptati. Nakon 10 sekundi, 0 će nestati, a slovo „H“ će se pojaviti na ekranu.
4. Kada je grejač odabran i dugmad „+“ i „-“ se istovremeno pritisnu, nivo napajanja će biti „0“, ali će grejač ostati odabran još 10 sekundi. Ukoliko je za grejač podešen tajmer, on će se isključiti. Ova radnja se može izvršiti samo u nekoliko slučajeva u zavisnosti od

konfiguracije upravljanja na dodir. Sledeći primeri su samo informativnog karaktera. Iskustvo će vam pomoći da prilagodite ova podešavanja vašem ukusu i navikama.

### Opcija zaključavanja za zaštitu dece

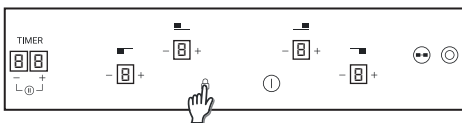

Ova opcija se uključuje pritiskom na dugme za zaključavanje

Zatim će pri pritiskanju bilo kog dugmeta ekrani pokazivati „L“ tokom 2 sekunde, a stanje ugradne ploče ostaće nepromenjeno.

Da isključite opciju zaključavanja za zaštitu dece, pratite isti proces koji je gore objašnjen. Čuće se kratak zvuk, a ekrani će pokazati slovo „n“. Ugradna ploča će biti otključana.

**Napomena:** Automatsko zaključavanje za zaštitu dece uključuje se 15 minuta nakon potpunog isključivanja ugradne ploče. Ova radnja će se odvijati automatski ali ju je neophodno prethodno isprogramirati. Pogledajte Korisnička podešavanja.

### Dvostruke / trostruke površine



Kako biste UKLJUČILI dvostruki prsten za proširenje, povezana glavna površina mora veći biti UKLJUČENA, a ukazani nivo napajanja mora biti veći od 0.

#### 8.1-Dvostruka površina UKLJUČENA

Prvi kratak pritisak na dugme za proširenje UKLJUČUJE prsten za proširenje. LED lampica iznad dugmeta za proširenje se UKLJUČUJE ako je prsten za proširenje UKLJUČEN.

Drugi kratak pritisak na dugme za proširenje ISKLJUČUJE prsten za proširenje.  Kratak zvuk prati svaki pritisak na dugme za proširenje.

## 8.2- Trostruka površina UKLJUČENA

Prvi kratak pritisak na dugme za proširenje UKLJUČUJE prvi prsten za proširenje. Jedna LED lampica iznad dugmeta za proširenje se UKLJUČI ako je prvi prsten za proširenje UKLJUČEN (leva LED lampica u slučaju trostruke površine, srednja i jedina LED lampica u slučaju dvostruke površine).

Drugi kratak pritisak na dugme za proširenje UKLJUČUJE drugi prsten za proširenje. Dve LED lampice iznad dugmeta za proširenje se UKLJUČUJU ako su prvi i drugi prsten za proširenje UKLJUČENI.

Treći kratak pritisak na dugme za proširenje ISKLJUČUJE prvi i drugi prsten za proširenje.  Kratak zvuk prati svaki pritisak na dugme za proširenje.

### Funkcija pauziranja

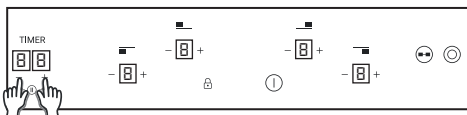

Funkcija pauziranja omogućava vam da pauzirate kuvanje, tako da možete da otvorite vrata ili se javite na telefon bez brige da li će voda iskipeti. Ova funkcija takođe je korisna kada treba očistiti površinu korisničkog interfejsa bez izmene postavki kuvanja.

Funkcija pauziranja označena je simbolom II. Da biste odabrali ovu funkciju, treba istovremeno pritisnuti tastere + i - ispod tajmera.

Napomena: nije moguće pauzirati samo jednu zonu; aktivacijom ove funkcije cela površina za kuvanje biće pauzirana.

Po kom principu radi funkcija pauziranja?

Da biste aktivirali funkciju pauziranja istovremeno pritisnite tastere + i - ispod tajmera u trajanju od ½ sekunde;

- funkcija pauziranja je aktivirana, a površina za kuvanje zaustavljena;

- zaustavljena su podešavanja stvarne jačine grejača, a jačina svih aktiviranih grejača postavljena je na nulu;

- zaustavljeno je vreme automatskog isključivanja grejača;

- zaustavljeni su svi tajmeri koji odbrojavaju;

- zaključani su svi tasteri osim funkcije pauziranja (kombinacije tastera + i - ispod tajmera) i dugmeta za uključivanje/isključivanje;

- na tajmeru ništa ne piše, a svi ekrani grejača se uključuju i isključuju na „0“, uključujući jedan po jedan segment ka levo, a zatim isključujući jedan po jedan segment ka desno, u kontinuitetu.

**Napomena:** nema LED lampice koja bi označila da je funkcija pauziranja aktivirana; ako ponovo pritisnete kombinaciju tastera + i -, funkcija pauziranja će se prekinuti.

Deaktiviranje funkcije pauziranja:

da biste prekinuli funkciju pauziranja treba da ponovo pritisnete kombinaciju tastera + i - ispod tajmera u trajanju od ½ sekunde; funkcija pauziranja će se prekinuti, površina za kuvanje ponovo aktivirati (čučete zvuk), a jačina grejača vrtiće se na prethodna podešavanja.

**Napomena:** ukoliko je površina za kuvanje zaustavljena duže od 10 minuta, ona će se automatski isključiti.

### Obezbeđenje od izlivanja

Nešto (predmet ili tečnost) pritiska bilo koje dugme duže od 5 sekundi. 2 kratka zvuka + 1 dug zvuk svakih 30 sekundi dok je dugme pritisnuto. Ploča za kuvanje će se isključiti . Ovaj simbol će nastaviti da trepće dok je dugme pritisnuto nečim.

### Tajmer

Da biste aktivirali tajmer, grejač mora biti odabran a njegov nivo napajanja mora biti veći od „0“.

U oba slučaja, grejač mora biti odabran a njegov nivo napajanja mora biti veći od 0.

Odaberite površinu za koju želite da podesite tajmer. Nivo napajanja površine je veći od 0. Statično  je prikazano na površini koju kontroliše tajmer. Brojevi „00“ su rezervisani za tajmer.

1) Tajmer se može odabrati pomoću dugmadi „+“ i „-“. Nema zvuka pri promeni vremena.

- 2) Tajmer se otkazuje (prikazuje 00) istovremenim pritiskom na dugmad.
- 3) Ukoliko se dugmad tajmera „+“ i „-“ drže pritisnuta tokom vremena koje treba odrediti, postoji brzopodešavanje.
- 4) Vreme tajmera može se podešavati dugmetom „-“ od „00“ do „99“, a dugmetom „+“ od „99“ do „00“.
- 5) Maksimalno vreme je 99 minuta.
- 6) Kada vreme prođe i ugradna ploča se oglasi zvukom, pritisnite bilo koje dugme i alarm i odbrojavanje će se zaustaviti.
- 7) Vreme tajmera se može podesiti dok tajmer već odbrojava.
- 8) Napajanje površine za koju je podešen tajmer može se izmeniti bez narušavanja programa tajmera.
- 9) Poslednji minut biće prikazan u sekundama (za određene varijante, ovo je vidljivo samo kada uđemo u programiranje tajmera tokom poslednjeg minuta odbrojavanja)
- 10) Pritiskanjem dugmeta tajmera bez odabrane površine, kada ni za jednu površinu nije podešen tajmer, ne dešava se ništa.
- 11) Pritiskanjem dugmeta tajmera bez odabrane površine kao i kada je tajmer podešen za više površina, vreme prikazano u brojevima menja se u krug i prikazuje vreme površine za koju je nivo napajanja izražen decimalnim brojem.
- 12) Na površini za koju je podešen tajmer naizmenično se prikazuje napajanje (5 s) i (0,5s).

Preostalo vreme je prikazano brojevima rezervisanim za tajmer. Ukoliko je tajmer podešen za više površina, najkraće preostalo vreme je prikazano, a decimalne se prikazuju na odgovarajućoj površini.

### **Pokazatelj preostale toplote**

#### **(U slučaju grejača koji odašilju toplotu -> izračunato)**

Isti pokazatelji mogu se koristiti za pokazivanje „preostale toplote“. Za ovu svrhu mora se definisati raspored: Preostalo vreme toplote=f (nivo napajanja, vreme rada).

Dok je temperatura na staklenoj površini ploče za kuvanje iznad 65oC (teoretska vrednost),

ovo stanje će biti prikazano na povezanom ekranu simbolom „H“.

Za generisanje temperature iznad 65oC grejač mora biti u upotrebi neko vreme, a to vreme zavisi od nivoa napajanja. Kada ovo vreme prođe, upozorenje o preostaloj toploti prikazaće se kada se grejač isključuje.

### **Automatsko obezbeđenje isključeno**

Ukoliko se nivo napajanja ne promeni tokom unapred predviđenog vremena, odgovarajući grejač se automatski isključuje.

Maksimalno vreme tokom kog grejač može biti uključen zavisi od odabranog nivoa kuvanja.

<b>Nivo napajanja</b>	<b>Maksimalno vreme rada (u satima)</b>
<b>1</b>	<b>10</b>
<b>2</b>	<b>5</b>
<b>3</b>	<b>5</b>
<b>4</b>	<b>4</b>
<b>5</b>	<b>3</b>
<b>6</b>	<b>2</b>
<b>7</b>	<b>2</b>
<b>8</b>	<b>2</b>
<b>9</b>	<b>2</b>

**NAPOMENA:** iako je očekivano da prilikom rada na najvišem nivou napona dođe do pregrevanja, sistem kontrole ugradne ploče će automatski prilagoditi nivo napajanja kako bi zaštitio ugradnu ploču od pregrevanja.



# Išenje I Održavanje

Pre nego što izvršite bilo kakve procese održavanja na ugradnoj ploči, sačekajte da se ohladi.

. Treba koristiti samo ona sredstva (kremasta sredstva i špatule) koja su posebno dizajnirana za staklokeramičke površine. Ona se mogu nabaviti u prodavnicama opreme za domaćinstvo.

. Izbegavajte prosipanje, jer će sve što se prospe na površinu ugradne ploče brzo izgoreti i otežati čišćenje.

. Preporučuje se da sve što se može istopiti, poput plastičnih predmeta, šećera ili proizvoda na bazi šećera, držite podalje od ugradne ploče.

## ODRŽAVANJE:

- Sipajte nekoliko kapi specijalnog sredstva za čišćenje na površinu ugradne ploče.
- Oribajte tvrdokorne mrlje mekom krpom ili vlažnim kuhinjskim ubrusom.
- Obrišite mekom krpom ili suvim kuhinjskim ubrusom dok površina ne bude čista.

## Ukoliko još uvek ima tvrdokornih mrlja:

- sipajte još nekoliko kapi specijalnog sredstva za čišćenje na površinu.
- Ostružite špatulom držeći je pod uglom od 30° u odnosu na ugradnu ploču dok mrlja ne nestane.
- Obrišite mekom krpom ili suvim kuhinjskim ubrusom dok površina ne bude čista.
- Po potrebi ponovite tu radnju.

## NEKOLIKO TRIKOVA:

Redovno čišćenje stvara zaštitni sloj koji sprečava ogrebotine i habanje. Proverite da li je površina čista pre nego što ponovo budete koristili ugradnu ploču. Kako biste otklonili mrlje od vode, iskoristite nekoliko kapi belog sirćeta ili soka od limuna. Zatim prebrišite upijajućim papirom sa nekoliko kapi specijalnog sredstva za čišćenje.

Staklokeramička površina izdržaće grebanje posuđa sa ravnim dnom, ali je ipak uvek bolje podignuti ga nego ga vući sa jedne površine na drugu.

## Napomena:

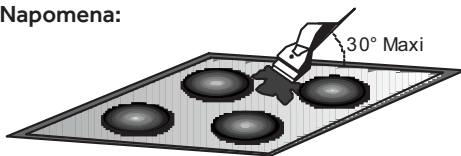

**Nemojte koristiti sunder koji je previše natopljen.**

**Nikada nemojte koristiti nož ili šrafciğer.**

**Špatula sa oštricom neće oštetiti površinu ukoliko je držite pod uglom od 30°.**

**Uvek držite špatulu sa oštricom van domašaja dece.**

**Nikada nemojte koristiti abrazivna sredstva ili praškove za čišćenje.**

**Metalni okvir:** kako biste bezbedno očistili metalni okvir, operite ga sapunom i vodom, isperite, a zatim osušite mekom krpom.

**Bilo kakva promena boje staklokeramičke površine ne utiče na njeno funkcionisanje ili stabilnost površine. Takva promena u boji uglavnom je rezultat ostataka zagorele hrane ili upotrebe posuđa od materijala kao što su aluminijum ili bakar; ovakve mrlje je teško ukloniti.**

# Rešavanje Problema

---

## ***Površine za kuvanje ne omogućavaju lagano vrenje ili omogućavaju samo blagoprženje***

Koristite samo tiganje sa ravnim dnom. Ukoliko se vidi svetlo između tiganja i ugradne ploče, površina ne odaje toplotu pravilno.

Dno tiganja trebalo bi da u potpunosti pokriva odabranu površinu.

## ***Kuvanje je previše sporo***

Koriste se lonci koji nisu pogodni. Koristite samo posuđe sa ravnim i debelim dnom prečnika bar istog kao površina za kuvanje.

## ***Sitne ogrebotine i habanje se javljaju na staklenoj površini ugradne ploče***

Metod čišćenja je nepravilan ili se koriste lonci sa grubim dnom; čestice poput zrna peska ili soli zapadaju između ugradne ploče i dna tiganja. Pogledajte odeljak „ČIŠĆENJE”; proverite da li je dno tiganja čisto pre upotrebe i koristite samo tiganje sa glatkim dnom. Ogrebotine se mogu smanjiti ako se čišćenje vrši na pravilan način.

## ***Mrlje od metala***

Nemojte vući aluminijumske tiganje po ugradnoj ploči. Pogledajte preporuke za čišćenje.

Koristite ispravne materijale, ali mrlje ostaju. Koristite oštricu i pratite uputstva iz odeljka „ČIŠĆENJE”.

## ***Tamne mrlje***

Koristite oštricu i pratite uputstva iz odeljka „ČIŠĆENJE”.

## ***Svetle površine na ugradnoj ploči***

Mrlje od aluminijumskih ili bakarnih tiganja, kao i od minerala, vode ili hrane; uklanjaju se kremastim sredstvima za čišćenje.

## ***Karamelizovani šećer ili istopljena plastika na ugradnoj ploči.***

Pogledajte odeljak „ČIŠĆENJE”.

## ***Ugradna ploča ne radi ili određene površine ne rade.***

Šantovi nisu postavljeni pravilno na priključnu tablu.

Proverite da li je veza uspostavljena i da li je kontrolna tabla zaključana. Otključajte ugradnu ploču.

## ***Ugradna ploča se ne isključuje.***

Kontrolna tabla je zaključana. Otključajte ugradnu ploču.

## ***Učestalost radnje uključi/isključi za sve površine za kuvanje***

Ciklusi uključivanja/isključivanja variraju u zavisnosti od neophodnog nivoa zagrevanja:

- niski nivo: kratko vreme rada,
- visoki nivo: dugo vreme rada.

## ***Ploča za kuvanje ne radi.***

Proverite stanje osigurača / automatskih prekidača na vašoj lokaciji. Proverite da li je nestalo struje.

## ***Ploča za kuvanje se isključila.***

Glavni prekidač (dugme ON/OFF (UKLJUČI/ISKLJUČI)) je slučajno pritisnut ili se neki predmet nalazi na bilo kom dugmetu. Ponovo uključite površinu i sklonite sve predmete sa dugmadi. Ponovo unesite podešavanje.

## ***F i brojevi na ekranu***

Ukoliko se na ekranu pojavi slovo F i brojevi, vaš uređaj je otkrio kvar. Sledeća tabela navodi postupke koje možete preduzeti da rešite problem.

# Naknadno Održavanje

---

## ***Pre nego što pozovete servisnog inženjera, proverite sledeće:***

— da je utikač pravilno priključen i povezan sa osiguračima;

Ukoliko ne možete da otkrijete kvar, isključite

uređaj — nemojte ga dirati — pozovite Ovlašćeni servis za naknadno održavanje. Uređaj se isporučuje sa garantnim listom koji osigurava da će biti besplatno popravljen u servisnom centru.

# Opšta Upozorenja

Postavljanjem oznake **CE** na ovaj uređaj potvrđujemo da je izrađen u skladu sa svim evropskim propisima koji se tiču bezbednosti, zdravlja i zaštite životne sredine i koji se primenju na ovu kategoriju proizvoda.

## Zaštita Životne Sredine



Ovaj uređaj je označen u skladu sa evropskom Direktivom 2012/19/EU o otpadnoj električnoj i elektronskoj opremi (OEEO).

OEEO sadrži zagađujuće supstance (koje mogu negativno uticati na životnu sredinu) i osnovne komponente koje se mogu ponovo koristiti. OEEO mora da bude obrađena na poseban način kako bi se uklonile i uništile sve štetne materije i prikupili i reciklirali svi materijali.

Svaki pojedinac može pomoći da se obezbedi da OEEO ne postane problem u procesu zaštite životne sredine; od ključnog je značaja

pridržavati se nekih osnovnih pravila:

- OEEO se ne odlaže isto kao kućni otpad.
- OEEO se predaje odgovarajućim centrima za sakupljanje električnog i elektronskog otpada koja su u vlasništvu opštine ili registrovanih kompanija. U mnogim zemljama, velike količine OEEO se od vlasnika preuzimaju na kućnoj adresi.

U mnogim državama, pri kupovini novog uređaja, stari uređaj može da bude vraćen prodavcu koji je obavezan da ga preuzme besplatno jedan-za-jedan, sve dok je u pitanju ista vrsta uređaja koja ima istu funkciju kao isporučeni uređaj.

Ekran grejača	Kvar	Radnja
F0	Greška softvera upravljanja na dodir.	Ukoliko dođe do greške, isključite ploču za kuvanje iz struje i ponovo je uključite. Ukoliko se greška održi, pozovite Ovlašćeni servis za naknadno održavanje. Ukoliko se greška pojavi odjednom u okviru normalne radnje, pozovite Ovlašćeni servis za naknadno održavanje.
Fc	Površina upravljanja na dodir se pregrela i isključila sve grejače.	Sačekajte dok se temperatura ne smanji. Kada dostigne normalnu temperaturu, grejna ploča će se vratiti u normalno stanje. Kada poruka nestane, ploča se može ponovo koristiti.
Ft	Senzor za temperaturu sa upravljanjem na dodir može se oštetiti.	Sačekajte dok se temperatura ne spusti. Ukoliko poruka ostane kada temperatura dostigne nivo temperature okruženja, pozovite Ovlašćeni servis za naknadno održavanje.
FE	Senzor za temperaturu sa upravljanjem na dodir može se oštetiti.	Sačekajte dok se temperatura ne spusti. Ukoliko poruka ostane kada temperatura dostigne nivo temperature okruženja, pozovite Ovlašćeni servis za naknadno održavanje.
Fb	Preterana osetljivost nekog dugmeta.	Proverite da li je ploča za kuvanje pravilno ugrađena. Proverite da li dugmad pravilno dodiruje staklenu površinu.
FU / FJ	Greška bezbednosti dugmadi	Ova greška je automatska provera dugmadi. Nestaje kada se automatska provera vrati na bezbednu vrednost. Ukoliko se greška održi, pozovite Ovlašćeni servis za naknadno održavanje.
FA	Greška bezbednosti dugmadi	Ova greška je automatska provera softvera. Nestaje kada se automatska provera vrati na bezbednu vrednost. Ukoliko se greška održi, pozovite Ovlašćeni servis za naknadno održavanje.
FC / Fd	Greška bezbednosti dugmadi	Ova greška je automatska provera softvera. Nestaje kada se automatska provera vrati na bezbednu vrednost. Ukoliko se greška održi, pozovite Ovlašćeni servis za naknadno održavanje.
Fr	Greška bezbednosti releja	Bilo koji relejni drajver može zadesiti bilo koji problem. Isključite ploču za kuvanje iz struje, sačekajte minut i ponovo je uključite. Ukoliko se greška održi, pozovite Ovlašćeni servis za naknadno održavanje.

## Инструкции За Безопасност

---

Препоръчваме ви да запазите инструкциите за монтаж и да ги използвате за справка по-късно. Преди да монтирате готварския плот, отбележете неговия сериен номер в случай, че се наложи да потърсите съвет от следпродажбения отдел.

- **ПРЕДУПРЕЖДЕНИЕ:** уредът и неговите достъпни части стават горещи по време на използване. Внимавайте да не докосвате нагряващите елементи. Да не се допуска достъп до уреда на деца под 8-годишна възраст, освен ако не се наблюдават непрекъснато от възрастен.
- **ПРЕДУПРЕЖДЕНИЕ:** използвайте само предпазители за плотове, определени от производителя на готварския уред или указани от производителя на уреда в инструкциите за употреба като подходящи, или предпазители за плотове, включени в уреда. Използването на неподходящи предпазители може да доведе до злополуки.
- **ПРЕДУПРЕЖДЕНИЕ:** готвенето без надзор върху плот с мазнина или масло може да е опасно и да доведе до пожар. НИКОГА не опитвайте да погасявате пожар с вода, а изключете уреда и покрийте пламъка например с капак или противопожарно одеяло.
- **ПРЕДУПРЕЖДЕНИЕ:** опасност от пожар: не съхранявайте предмети върху повърхностите за готвене.
- **ПРЕДУПРЕЖДЕНИЕ:** ако повърхността е напукана, не докосвайте стъклото и изключете уреда, за да избегнете риска от токов удар.
- Този уред може да се използва от деца на 8 и повече години и от лица с намалени физически, сензорни или умствени възможности или липса на опит и знания, ако е осигурен надзор или инструктаж относно използването на уреда по безопасен начин и тези лица разбират потенциалните опасности. Децата трябва да се наблюдават, за да не се допуска да си играят с уреда. Почистването и техническата поддръжка не трябва да се извършват от деца без надзор.

**ВНИМАНИЕ:** процесът на готвене трябва да се наблюдава. краткосрочният процес на готвене трябва да бъде наблюдаван непрекъснато.

- Настоятелно се препоръчва да държите децата далеч от зоните за готвене, докато те се използват или когато са изключени, докато индикаторът за остатъчна топлина е включен, за да се предотврати рискът от сериозни изгаряния.
- Този уред не е предназначен да се използва чрез външен таймер или отделна система за дистанционен контрол. Не гледайте директно в елементите на халогенната лампа на плота, ако има такава.
- Свържете щепсел към хранящия кабел, който е в състояние да понесе напрежението, тока и натоварването, указани на табелката, и има контакт за заземяване. Щепселът трябва да е подходящ за натоварването, посочено на етикета, и трябва да е свързан към заземяващ контакт, който да работи. Заземяващият проводник е жълто-зелен на цвят. Тази операция трябва да се извършва от квалифициран специалист. В случай на несъвместимост между контакта и щепсела на уреда, се обърнете към квалифициран електротехник, който да замени контакта с друг подходящ тип. Щепселът и контактът трябва да отговарят на действащите норми на държавата на инсталацията.
- Свързването към източника на храняване може да се извърши и чрез поставяне на универсален прекъсвач между уреда и източника на храняване, който може да понесе максималното свързано натоварване и който е в съответствие с действащото законодателство.
- Жълто-зеленият заземяващ кабел не трябва да се прекъсва от прекъсвача. Гнездото или универсалният прекъсвач, използвани за връзката, трябва да са лесно достъпни, когато уредът е монтиран.
- Прекъсването на връзката може да се постигне чрез достъпност на щепсела или чрез включване на превключвател в неподвижното окабеляване в съответствие с правилата за окабеляване.

- Ако захранващият кабел е повреден, той трябва да се подмени от производителя, от негов сервизен представител или подобно квалифицирани лица, за да се избегне опасност. Заземителният проводник (жълто-зелен) трябва да е по-дълъг от 10 mm от страна на клемната кутия. Секцията с вътрешни проводници трябва да е подходяща за мощността, погълната от готварския плот (указано на етикета). Видът на захранващия кабел трябва да е HO5V2V2-F.
- Не поставяйте метални предмети като ножове, вилици, лъжици или капаци върху плота. Те може да се нагреят.
- Върху нагриващите зони не трябва да се поставя алуминиево фолио и пластмасови съдове.
- След всяка употреба е необходимо известно почистване на плота, за да се предотврати натрупване на замърсявания и мазнини. Ако тези замърсявания бъдат оставени, те ще се нагреят повторно при използване на плота и ще изгорят, отделяйки пушек и неприятна миризма, без да се споменават рисковете от възникване на пожар.
- Никога не използвайте пара или спрей под високо налягане за почистване на уреда.
- Не докосвайте нагревателните зони по време на работа или известно време след употреба.
- Никога не приготвяйте храна директно върху стъклокерамичния плот.
- Винаги използвайте подходящите готварски съдове.
- Винаги поставяйте съда в центъра на котлона, върху който готвите. Не поставяйте нищо върху панела за управление.
- Не използвайте плота като работна повърхност.
- Не използвайте повърхността като дъска за рязане.
- Не съхранявайте тежки предмети над плота. Ако те паднат върху плота, могат да причинят повреда.
- Не използвайте плота за съхранение на никакви предмети.
- Не плъзгайте готварски съдове по плота.
- Не е необходима допълнителна операция/настройка, за да се работи с уреда при номиналните честоти.

# Съдържание

---

- 19** ИНСТРУКЦИИ ЗА БЕЗОПАСНОСТ
  - 23** Монтаж
  - 25** Електрическо свързване
  - 27** Съвет относно готварските съдове, подходящи за плотове
  - 28** Използване
  - 32** Почистване и техническа поддръжка
  - 33** Разрешаване на проблеми
  - 34** Следпродажбено обслужване
  - 34** Общи предупреждения
  - 34** Защита на околната среда
-

# Монтаж

Идентификационна табелка (разположена под долната обшивка на плота)



Монтирането на домакински уред е сложна операция, която, ако не се извърши правилно, може да има сериозно въздействие върху безопасността на стоки, имущество или хора. По тази причина монтирането трябва да се извършва от професионално квалифицирани лица в съответствие с техническите регулации.

В случай, че този съвет бъде пренебрегнат и инсталирането бъде извършено от неквалифицирано лице, производителят няма да носи никаква отговорност за технически повреди на уреда, независимо дали ще доведат до повреда на стоки или имущество или до нараняване на хора или животни.

След отстраняване на опаковката се уверете, че уредът не е повреден. В противен случай се свържете с търговеца на дребно или със следпродажбения отдел на производителя.

Уверете се, че мебелите, в които ще се вгражда уредът, както и всички други мебели в близост, са изработени от материали, които могат да издържат на високи температури (мин. 100 °C).

В допълнение, всички декоративни ламинати трябва да бъдат фиксирани с високоустойчиво лепило.

Уредът може да се монтира във вградена мебел в стандартен и изравнен режим.

Дебелината на работния плот трябва да е между 25 и 45 mm.

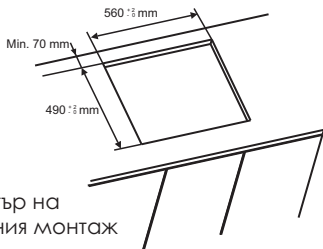

Периметър на изравнения монтаж

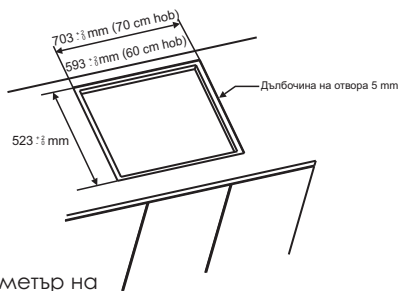

Периметър на изравнения монтаж

**Забележка:** Размерите на вътрешния периметър са същите като при стандартния монтаж.

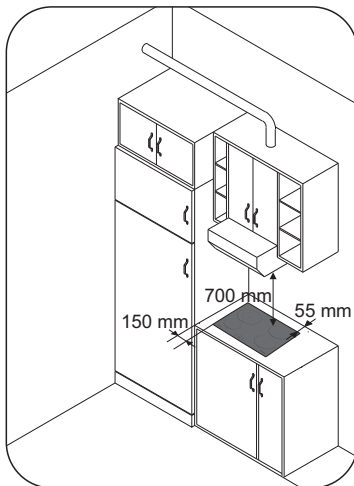

Оставете разстояние от поне 55 mm между плота и задната страна и поне 150 mm между плота и вертикалните мебели или стени от страничната страна. Ако са монтирани мебели над плота, минималното необходимо разстояние е 700 mm.

При монтиране на ширм над плота, направете справка с изискванията за монтаж, посочени за ширма, но във всеки случай разстоянието между плота и ширма трябва да е не по-малко от 700 mm.



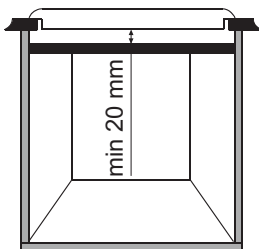

Ако долната част на плота е в съседство с участък, който обикновено е достъпен за работа и почистване, трябва да се постави разделител на 20 mm под долната част на плота.

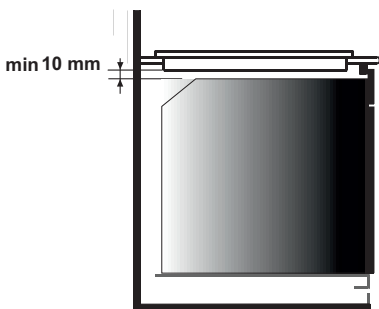

При монтиране на фурна под готварския плот трябва да се постави разделител и минималното разстояние между долната част на плота и фурната трябва да е не по-малко от 10 mm. Не монтирайте неохладена фурна под този плот и монтирайте фурната според нейните собствени монтажни изисквания.



С готварския плот се предоставя водонепропусклив уплътнител. Монтирайте уплътнителя около долната част на плота, както е описано, и се уверете, че е правилно монтиран, за да избегнете течове в поддържащите мебели.

### Нормално фиксиране:

Вземете фиксиращите скоби от пликата принадлежност и ги завинтете в положението, показано на долната кутия. (Не затягайте винтовете за блокиране на скобите, те трябва да се движат свободно)

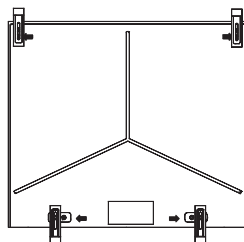
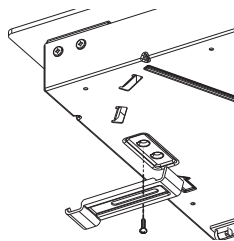

- Поставете плота в централно положение в изрязания участък.
- Завъртете скобите и ги затегнете напълно.

### Бързо фиксиране: (в зависимост от модела)

Вземете четири пружини от пликата с принадлежности и ги завинтете за долната кутия, както е показано на фигурата.

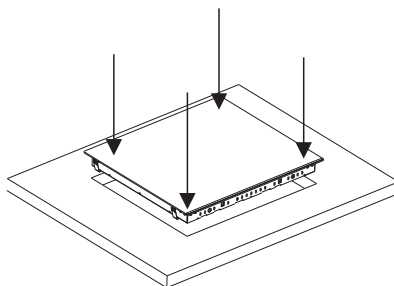
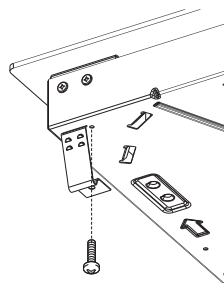

Центрирайте и вкарвайте плота. Натиснете страните на плота, докато той се опре на целия си периметър.

## ИЗРАВНЕН МОНТАЖ

След проверка дали позицията на плота е правилна, запълнете пролуката между

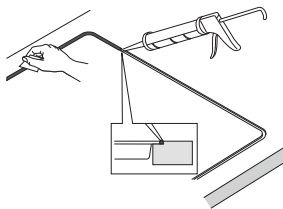

работния плот и готварския плот със силиконово лепило. Изравнете силиконовия слой със скрепер или с мокър пръст, напоен с вода и сапун, преди да се оформи. Не използвайте плота, докато силиконовият слой не изсъхне напълно.

## Електрическо Свързване

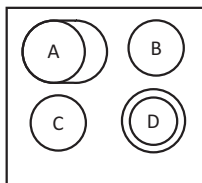

РАЗПОЛОЖЕНИЕ 1

	A	B	C	D
РАЗПОЛОЖЕНИЕ 1	1500+900 W	1200 W	1200 W	1000+700 W

РАЗПОЛОЖЕНИЕ

1

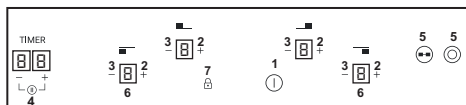

### Според модела

1. ВКЛ./ИЗКЛ.
2. „+“
3. „-“
4. ТАЙМЕР
5. Допълнителен LED индикатор за готварска зона
6. Програмен индикатор за готварска зона
7. Заклучване за деца

Монтажът трябва да е съобразен със стандартите и директивите. Производителят не носи отговорност за никакви щети, които могат да бъдат причинени от неподходяща или неразумна употреба.

**ПРЕДУПРЕЖДЕНИЕ:** Производителят не поема отговорност за никакви инциденти или последици от тях, които могат да възникнат по време на използване на уред, който не е свързан със земята или свързан със земя, чиято непрекъсваемост е нарушена.

Преди работа с електричество проверете напрежението на захранването, показано на електромера, настройката на прекъсвача на веригата, непрекъснатостта на заземителната връзка към инсталацията и дали предпазителят е подходящ.

Електрическото свързване към инсталацията трябва да се извърши в съответствие с номиналната мощност на уреда; това трябва да се извърши чрез пакетен изключвател.

Ако уредът има щепселна кутия, тя трябва да се монтира така, че щепселната кутия да е достъпна.

Жълто-зеленият проводник на захранващия кабел трябва да се свърже както към заземителя на електрозахранването, така и към клемите на уреда.

За всякакви въпроси относно захранващия кабел се обръщайте към следпродажбения отдел или към квалифициран техник.  
Ако плотът е монтиран със захранващ кабел, той трябва да се свърже само към захранване от 220-240 V между фаза и неутрално положение.

Възможно е обаче плотът да се свърже към:

Трифазен ток 220-240 V3

Трифазен ток 380-415 V2N

За да продължите с новата връзка, следвайте инструкциите по-долу:

Преди да осъществите връзката, се уверете, че монтажът е защитен от подходящ предпазител и е снабден с проводници на достатъчно голяма секция за нормално захранване на уреда.

Обърнете плата, така че стъклената страна да е срещу работния плот, като внимавате да защитите стъклото.

#### Отворете капака в следната последователност:

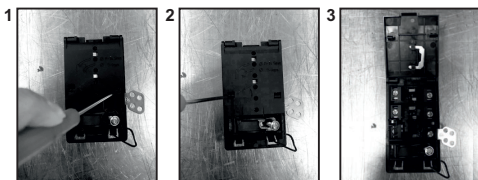

- отвинтете кабелната скоба „1“;
- намерете двете уши, разположени отстрани;
- поставете острието на плоска отвертка пред всяко от ушите „2“ и „3“, бутнете навътре и натиснете;
- отстранете капака.

#### За да освободите захранващия кабел:

- Отстранете винтовете, задържащи клемната кутия, която съдържа шунтовите шини и проводниците на захранващия кабел;
- Издърпайте захранващия кабел навън.

#### Действия, които трябва да бъдат извършени за осъществяване на нова връзка:

- Изберете захранващия кабел в съответствие с препоръките от таблицата;

- Прокарайте захранващия кабел през скобата;
- Оголете 10 mm от края на всеки проводник на захранващия кабел, като вземете под внимание необходимата дължина на кабела за свързване на клемната кутия;
- Според монтажа и с помощта на шунтовите шини, получени в предишната стъпка, фиксирайте проводниците, както е показано на графиката;
- Фиксирайте капака;
- Завинтете кабелната скоба.

#### Забележка: уверете се, че винтовете на клемната кутия за здраво затегнати.

#### Действия, които трябва да бъдат извършени за осъществяване на нова връзка:

- Изберете захранващия кабел в съответствие с препоръките от таблицата;
- Прокарайте захранващия кабел през скобата;
- Оголете 10 mm от края на всеки проводник на захранващия кабел, като вземете под внимание необходимата дължина на кабела за свързване на клемната кутия;
- Според монтажа и с помощта на шунтовите шини, получени в предишната стъпка, фиксирайте проводниците, както е показано на графиката;
- Фиксирайте капака;
- Завинтете кабелната скоба.



#### ВНИМАНИЕ:

Ако е необходимо да подмените захранващия кабел, свържете жицата в съответствие със следните цветове/кодове:

СИНЯ	Неутрална	(N)
КАФЯВА	Под напрежение	(L)
ЖЪЛТО-ЗЕЛЕНА	Земя	(⊕)

## Свърване към клемите в клемната кутия

	РАЗПОЛОЖЕНИЕ "1 - 3 - 5"	РАЗПОЛОЖЕНИЕ "2 - 4"
ЕДНОФАЗЕН или ДВУФАЗЕН ТОК 220-240 V~		
Кабел H05V2V2F	3x2,5 mm <sup>2</sup>	3x4 mm <sup>2</sup>
ТРИФАЗЕН ТОК 220-240 V3~		
Кабел H05V2V2F	4x1,5 mm <sup>2</sup>	4x1,5 mm <sup>2</sup>
ТРИФАЗЕН ТОК 380-415 V2N~		
Кабел H05V2V2F	4x1,5 mm <sup>2</sup>	4x1,5 mm <sup>2</sup>

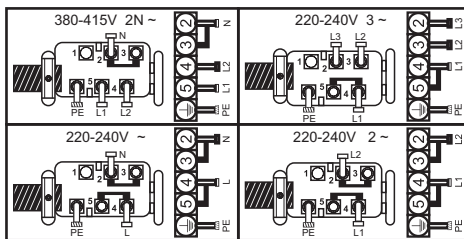

L1 / L2 / L3 = Фаза N = Нейтрална PE = Земя

## Съвет Относно Готварските Съдове, Подходящи За Плотове

Използването на качествени готварски съдове е критично важно за получаване на най-добрите резултати от вашия готварски плот.



- **Винаги използвайте качествени готварски съдове със съвършено гладки и плътни основи:** използването на този тип готварски съдове ще предотврати формирането на горещи точки, водещи до залепване на храна. Плътните тенджери и тигани ще осигурят равномерно разпределение на топлината.
- **Уверете се, че основата на тенджерата или тигана е суха:** при пълнене на съдове с течност или използване на съдове, които са били съхранени в хладилника, се уверете, че основата на съда е напълно суха, преди да я поставите върху готварския плот. Това ще спомогне за избягване на образуването на петна по плота.
- **Използвайте съдове, чийто диаметър е достатъчно широк напълно да покрие повърхността на котлона:** размерът на съда трябва да е не по-малък от нагриващата зона. Ако е малко по-широк, енергията ще се използва при максимална ефективност.

**ИЗБОРЪТ НА ГОТВАРСКИ СЪДОВЕ** - Следната информация ще ви помогне да изберете готварски съдове, които са с добри работни характеристики.

**Неръждаема стомана:** строго препоръчвана. Особено добра с основа от сандвичева обшивка. Сандвичевата основа комбинира ползите от неръждаемата стомана (външен вид, издръжливост и стабилност) с предимствата на алуминия или медта (проводимост на топлината, равномерно разпределение на топлината).

**Алуминий:** препоръчва се голямо тегло. Добра проводимост. Алуминиевите остатъци понякога се появяват като надрасквания по плота, но могат да бъдат отстранени, ако бъдат почистени незабавно. Поради ниската точка на топене трябва да се използва тънък алуминий.

**Лято желязо:** може да се използва, но не се препоръчва. Недобри работни характеристики. Може да надраска повърхността.

**Медно дъно/керамика:** препоръчва се голямо тегло. Добри работни характеристики, но медта може да остави следи, които да изглеждат като надрасквания. Остатъците могат да бъдат отстранени, ако плътъ се почисти незабавно. Въпреки това не оставяйте такива съдове да врят без течност. Прегретият метал може да се залепи за стъклените плотове. Прегретият меден съд ще остави

Следа, която ще образува трайно петно върху плота.

**Порцелан/емайл:** Добри работни характеристики само с тънка, гладка, плоска основа.

**Стъклена керамика:** не се препоръчва. Недобри работни характеристики. Може да надраска повърхността.

## Използване

### Как да изберете степен на мощност.

Чрез функцията „Задаване степен на мощност“ потребителят може да настрои максималната мощност, която може да бъде достигната от плота.

Функцията „Задаване степен на мощност“ е налична само през първите 30 секунди след включване на плота. Дори е възможно да се повтори тази настройка, като се изключи и включи ذخарнаващия кабел.

Чрез настройване на желаната максимална мощност, плътът автоматично регулира разпределението в различните зони за готвене, така че лимитът никога да не бъде превишен; с допълнителното предимство, че може да направлява всички зони без проблеми при натоварване.

Клиентът може да настрои максималната мощност на плота между 2,5 kW и максималната свързана мощност на плота това може да се промени в зависимост от модела. Например, ако максималната мощност на плочата е 7 kW, максималното ниво на мощност за настройка е между 2,5kW и 7 kW.

Плътът е настроен на максимална мощност по време на покупката.

След свързването на уреда към електрическото захранване в рамките на 30 секунди можете да настроите нивото на мощност въз основа на показаните по-долу точки:

1. Включете плота.
2. Изчакайте тактилният контрол да приключи с процеса на инициализиране.
3. Отключете контрола.

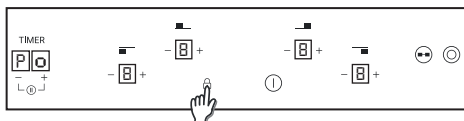

- 4.- Преди преминаване 30 секунди след включване на котлона; докоснете за 5 секунди бутон "-" на таймера.



- 5.- След този момент това съобщение ще се появи на дисплея, Po дисплея на таймера. Ниво на мощност, разделено на 100 на дисплея на нагревателя.



- 6.- С помощта на бутоните '+' и '-' на таймера, стойността на управлението на мощността може да се регулира. Когато е избрана необходимата стойност, докоснете едновременно бутоните "+" и "-" в продължение на 5 секунди.



- 7.- Когато този процес приключи, се чува продължителен звуков сигнал и стойностите се нулират. Може отново да започнете да задавате стойности.



8.- След процеса на стартиране, на дисплея на таймера ще се покаже управлението на захранването.



**След това тактилният контрол няма да ви позволи да правите комбинации, надвишаващи лимита за опцията.**

### **Забележки:**

- Това управление на мощността е достъпно само през първите 30 секунди след включване на котлона.
- Ако този избор на управление на захранването е ВКЛ., ако повече от 90 секунди след включване на котлона, процесът ще бъде завършен без нова стойност на захранването да бъде записана.
- Ако този избор на управление на захранването е ВКЛЮЧЕН, ако някой бутон е докоснат, с изключение на комбинацията от таймер "+", "-", процесът ще приключи без новата стойност на захранването да бъде записана и сензорното управление ще започне да работи както обикновено, без нулиране.
- Ако този избор на управление на захранването е ВКЛЮЧЕН, ако някой бутон е докоснат, комбинацията от таймер "+", "-", процесът ще приключи със записана нова стойност на захранването, ресет и сензорно управление ще започнат да работят, както обикновено.

### **Включване/изключване на нагриващата зона**

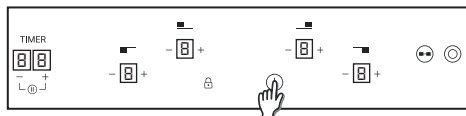

За да включите нагревател Докоснете бутон за включване за 400 милисекунди. Ще се чуе продължителен звуков сигнал и стойността „0“ ще се появи в зоните, указваща нивото на мощността.

- Ако етапът на готвене е в позиция 0, този дисплей ще се изключи автоматично след 10 секунди и ще прозвучи последователността на изключване на зоната.
- Ако има индикация за остатъчна топлина на дисплея, който е включен, но с мощност 0, ще се появи превключваща се „0“.
- Ако е активна функция за заключване, не можете да включите зона.

За да изключите нагревател Докоснете която и да е нагревателна зона за 1,2 секунди. Ще прозвучат 3 кратки звукови сигнала и в целевата зона няма да се появи нищо или ще се появи стойност „Н“, ако има остатъчна топлина. Зоната ще се изключи.

- Ако етапът на готвене е в позиция 0, този дисплей ще се изключи автоматично след 10 секунди и ще прозвучи последователността на изключване на зоната.
- Ако има индикация за остатъчна топлина на дисплея, който е изключен, ще се появи „Н“.
- Дори ако е активна функция за заключване, можете да изключите зона.
- Ако е активен само един нагревател и той е изключен, ще прозвучат 4 кратки звукови сигнала, указващи, че целият готварски плот е изключен.

### **Увеличаване/намаляване на нивото на мощност**

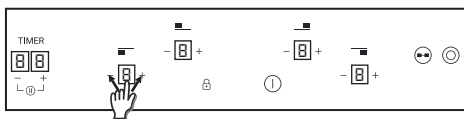

С кратко натискане на бутони „+“ или „-“ се увеличава или намалява мощността в избраните зони: 0-1-2-3...9-P

- С продължително натискане на бутони „+“ или „-“ нивото на мощността се увеличава/намалява непрекъснато. При бързо увеличаване мощността спира на ниво 9, а за по-високо ниво на мощността е необходимо друго кратко натискане на бутоната +. При бързо увеличаване/намаляване не се чува звуков сигнал.
- След достигане на ниво на мощността P натискането на бутоната + отново няма да промени нивото на мощността на 0. След достигане на ниво на мощността 0 натискането на бутоната - отново няма

- да промени нивото на мощността на P.
3. При включена зона с ниво на мощността 0, ако зоната е гореща, 0 ще премигва на дисплея. След 10 секунди 0 ще изчезне и ще се появи постоянен дисплей на буквата „H“.
4. Когато е избран нагревател и бутоните „+“ и „-“ бъдат докоснати едновременно, нивото на мощността ще стане „0“, но нагревателят ще поддържа избора в рамките на 10 секунди. Ако има зададен таймер за нагревател, таймерът ще се изключи. Това действие може да се извърши само в някои случаи в зависимост от конфигурацията за сензорен контрол. Следните примери са само за информация. Личният ви опит ще ви позволи да адаптирате тези настройки към вашия вкус и навици.

### Двойни/тройни зони

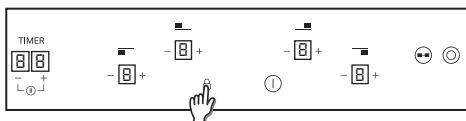

Действието ще се извърши при натискане на бутона за заключване.

След това при всяко натискане на бутон дисплеят ще покаже „L“ за 2 секунди. Нагряването остава в същото състояние. За да деактивирате заключването за деца, следвайте същия процес, както описан по-горе. След това ще се чуе кратък звуков сигнал и дисплеят ще покаже буквата „n“. Готварският плот ще остане незаключен.

Забележка: Автоматично заключване за деца ще се активира 15 минути след пълно изключване на плота. Тази функция ще се задейства автоматично, но е необходимо преди това да я програмирате. Вижте точката за потребителски настройки.

### Двойни/тройни зони



За да включите двоен удължен котлон, свързаната главна зона трябва вече да е включена и индикацията за ниво на мощността трябва да е повече от 0.

#### 8.1- Двойна зона включена

1-вото кратко натискане на удължителен бутон включва удължения котлон. LED индикаторът над удължителния бутон се включва, ако удълженият котлон е включен.

2-рото кратко натискане на удължителен бутон изключва удължения котлон. 

Кратък звуков сигнал при всяко натискане на удължителен бутон.

#### 8.2- Тройна зона включена

1-вото кратко натискане на удължителен бутон включва 1-вия удължен котлон. 1 LED индикатор над удължителния бутон се включва, ако 1-вият удължен котлон е включен (левият LED индикатор в случай на тройна зона, средният и единствен LED индикатор в случай на двойна зона)

2-рото кратко натискане на удължителен бутон изключва 2-рия удължен котлон. 2 LED индикатора над удължителния бутон се включват, ако 1-вият и 2-рият удължени котлони са включени

3-тото кратко натискане на удължителен бутон изключва 1-вия и 2-рия удължен котлон. 

Кратък звуков сигнал при всяко натискане на удължителен бутон.

### ФУНКЦИЯ ПАУЗИ

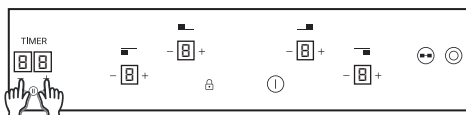

Функция паузи дае змогу тимчасово призупинити процес приготування, дозволяючи користувачам Відчинити двері чи відповісти на телефонний дзвінок, не турбуючись про википання води. Ця функція є також корисною для очищення поверхні інтерфейсу користувача без зміни налаштувань приготування.

Функція паузи позначається символом II. Для вибору цієї функції користувач може одночасно натиснути кнопки + та -, що знаходяться під таймером.

Замітка: Неможливо призупинити лише одну зону. Активувавши функцію паузи, ви призупините роботу всієї варильної поверхні.



Як працює функція паузи?

Активуйте функцію паузи, натиснувши одночасно кнопки + та -, що знаходяться під таймером, та утримуючи їх протягом ½ секунди

- Функція паузи активується і робота варильної поверхні призупиниться

- Дійсні налаштування потужності конфорок будуть збережені, а рівень потужності всіх активних конфорок буде дорівнювати 0.

- Час автоматичного вимкнення конфорок призупиниться,

- Усі відліки таймерів будуть призупинені,

- Усі кнопки будуть заблоковані, окрім кнопки функції паузи (комбінація кнопок + та -, що знаходяться під таймером) та кнопки вимкнення (ON/OFF)

- Таймер нічого не відобразить, а дисплей всіх конфорок увімкнеться і відобразить значення «0», вмикаючи сегмент за сегментом справа наліво і після цього вмикаючи їх зліва направо.

Замітка: Світлодіодного індикатора, який вказував би на те, що функція паузи активована, немає. Функція паузи буде скасована після повторного натискання комбінації кнопок + та -.

Деактивування функції паузи:

Щоб скасувати функцію паузи, натисніть повторно комбінацію кнопок + та -, що знаходяться під таймером, та утримуйте їх протягом ½ секунди. Функція паузи буде вимкнена, варильна поверхня відновить роботу (ви почуете короткий звуковий сигнал) і попередні рівні потужності конфорок будуть відновлені.

Замітка: якщо робота варильної поверхні буде призупинена протягом більше 10 хвилин, тоді варильна поверхня буде вимкнена автоматично.

## Защита срещу преливане

Нещо (предмет или течност) натиска бутон за повече от 5 секунди. 2 кратки звукови сигнала + 1 продължителен звуков сигнал на всеки 30 секунди, докато бутонът е натиснат. Готварският плот ще се изключи.

Този символ ще продължи да премигва, докато състоянието е активно. 

## Таймер

За да активирате таймера, трябва да бъде избран нагревател и неговото ниво на мощност трябва да е повече от „0“.

И в двата случая трябва да бъде избран нагревател и неговото ниво на мощност трябва да е повече от 0.

Изберете зона за прилагане на таймер. Нивото на мощност на зоната е повече от 0. Статично  се показва в зоната, за която ще бъде приложен таймер. „0 0“ в цифрите, запазени за таймера.

1) Таймерът може да се избере с клавишите „+“ или „-“. Не се чуват звукови сигнали по време на промяната.

2) Едновременното натискане на бутоните на таймера отменя таймера (променя се на 00).

3) Ако бутоните „+“ или „-“ на таймера се задържат натиснати по време на определянето, получавате достъп до бърза настройка.

4) Когато настройвате времето на таймера, е възможно да отидете от „00“ до „99“ с бутон „-“ и от „99“ до „00“ с бутон „+“.

5) Максималното време е 99 минути.

6) След изтичане на времето и прозвучаване на звуков сигнал от плата натиснете произволен бутон и алармата и цифровата последователност ще бъдат прекратени.

7) Възможно е да регулирате времето на таймера, докато таймерът е бил задействан преди това.

8) Мощността на зоната с приложен таймер може да се промени без последствия чрез програмиране на таймера.

9) Последната минута ще бъде показана в секунди (при различни варианти е видимо само ако навлезете в програмирането на таймера през последната минута на отброяването)

10) С натискането на бутон на таймера без избрана зона и без приложен таймер към някоя зона не се извършва нищо.

11) С натискането на бутон на таймера без избрана зона и с приложен таймер към много зони, показаното чрез цифрите време се променя на ротационен принцип и показва времето, чийто дисплей на мощността е с активиран десетичен знак.

12) В зоната с приложен таймер се редуват мощност (5 секунди) и (0,5 секунди).

Оставащото време се показва в цифрите, запазени за таймера. Ако се прилага таймер към няколко зони, се показва най-малкото оставащо време и десетичният знак се показва в съответната зона.



## Индикатор за остатъчна топлина (при излъчващи нагреватели -> изчислено)

Същите индикатори могат да се използват и за указване на „остатъчната топлина“. За тази цел трябва да се направи разписание: оставащо време на нагряване=f (ниво на мощността, време на работа).

Докато температурата на стъклената повърхност на готварския плот е над 65°C (теоретична стойност), това състояние ще се покаже на съответния дисплей чрез „Н“. За генериране на температура над 65°C нагряващ елемент трябва да работи определено време, което зависи от нивото на мощността. След изтичане на това време предупреждението за остатъчна топлина ще се покаже, когато нагряващият елемент бъде изключен.

### Автоматично изключване за безопасност

Ако нивото на мощността не бъде променено в рамките на предварително зададен период, съответният нагревател

се изключва автоматично.

Максималното време, през което даден нагревател може да остане включен, зависи от избраното ниво на готвене.

Ниво на мощността	Макс. време във включено състояние (часове)
1	10
2	5
3	5
4	4
5	3
6	2
7	2
8	2
9	2

**ЗАБЕЛЕЖКА:** докато може да възникне ситуация на прегряване по време на работа на най-високото ниво на мощността, готварският плот автоматично ще регулира нивото на мощността, за да защити плота от прегряване.

## Почистване И Техническа Поддръжка

. Преди да извършите почистване или поддръжка по готварския плот, оставете го да се охлади.

. Трябва да се използват само продукти (кремообразни почистващи препарати и скрепери), специално предназначени за стъкло-керамични повърхности. Те се предлагат в железарските магазини.

. Избягвайте разливи, тъй като всичко, което попадне върху повърхността на плота, ще изгори бързо и ще направи почистването по-трудно.

. Препоръчва се да държите далеч от плота всички вещества, които могат да се разтопят, като пластмасови предмети, захар и продукти на захарна основа.

### ТЕХНИЧЕСКА ПОДДРЪЖКА:

- Капнете няколко капки от специализирания почистващ продукт върху повърхността на плота.
- Изтъркайте упоритите петна с мека кърпа или леко навлажнена кухненска хартия.
- Избършете с мека кърпа или суха кухненска хартия, докато повърхността е чиста.

### Ако все още има упорити петна:

- Капнете още няколко капки от специализираната почистваща течност по повърхността.
- Изстържете със скрепер, като го 3
- Избършете с мека кърпа или суха кухненска хартия, докато повърхността е чиста.
- Повторете действието, ако е необходимо.

**НЯКОЛКО СЪВЕТА:** Честото почистване остава защитен слой, който е важен за предотвратяване на надраскването и Износването. Уверете се, че повърхността Чиста, преди да използвате готварския плот отново. За да премахнете следи от вода, използвайте няколко капки бял оцет или лимонов сок. След това избършете с попиваща хартия и няколко капки специализирана почистваща течност. Стъклокерамичната повърхност ще издържи на надраскване от готварски съдове с плоско дъно, но е винаги по-добре да ги повдигате, когато ги местите от една зона към друга.

## ЗАБЕЛЕЖКА:

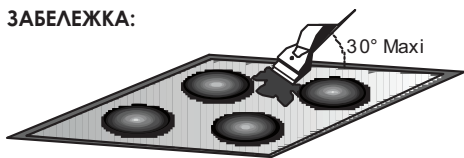

Не използвайте гъба, която е твърде мокра. Никога не използвайте нож или отвертка. Скрепер с бръснарско ножче няма да повреди повърхността, ако се държи под ъгъл от 30°. Никога не оставяйте скрепер с бръснарско ножче там, където може да бъде достигнат от деца. Никога не използвайте абразивни продукти или почистващ прах.

**Металната рамка:** за безопасно почистване на металната рамка измийте със сапун и вода, изплакнете и изсушете с мека кърпа.

Промяната в цвета на стъклокерамичната повърхност не влияе на нейното функциониране или стабилност. Това обезцветяване се дължи предимно на остатъци от изгорена храна или използване на готварски съдове, изработени от материали като алуминий или мед; тези петна са трудни за премахване.

## Разрешаване На Проблеми

**Готварските зони не излъчват достатъчна топлина за кипване или достатъчно изпържаване на храната**

Използвайте само съдове с плоско дъно. Ако между съда и плота се вижда светлина, зоната не предава топлината правилно.

Дъното на съда трябва напълно да покрива диаметъра на избраната зона.

**Готвенето е прекалено бавно**

Използват се неподходящи съдове. Използвайте само съдове с плоско дъно, които са тежки и имат диаметър най-малко равен на готварската зона.

**Малки драскотини или изтъквания по стъклената повърхност на плота**

Прилага се неправилно почистване или се използват съдове с грубо дъно; частици като песъчинки или сол попадат между плота и дъното на съда. Вижте точка „ПОЧИСТВАНЕ“; уверете се, че дъната на съдовете са чисти преди употреба и използвайте само съдове с гладко дъно. Драскотините могат да бъдат избегнати само ако почистването се извършва правилно.

**Следи от метал**

Не плъзгайте алуминиеви готварски съдове по плота. Вижте препоръките за почистване.

Използвайте подходящи материали, но все още има петна. Използвайте

бръснарско ножче и следвайте препоръките в точка „ПОЧИСТВАНЕ“.

**Тъмни петна**

Използвайте бръснарско ножче и следвайте препоръките в точка „ПОЧИСТВАНЕ“.

**Светли повърхности по плота**

Следи от алуминиев или меден съд, но също и остатъци от минерали, вода и храна; те могат да бъдат премахнати с кремобразен почистващ препарат.

**Карамелизиране или разтопена пластмаса по плота.**

Вижте точка „ПОЧИСТВАНЕ“.

**Плотът не работи или определени зони не работят**

Шунтовете не са правилно позиционирани в клемната кутия.

Проверете дали връзките са правилно осъществени и дали панелът за управление е заключен. Отключете плота.

**Готварският плот не се изключва.**

Панелът за управление е заключен. Отключете плота.

**Честота на действията по включване /изключване за зони за готвене**

Циклите на включване и изключване се различават в зависимост от желаното ниво на топлина:

- ниско ниво: кратко време на работа,

- високо ниво: продължително време на работа.

### Готварският плот не работи.

Проверете състоянието на предпазителите /прекъсвачите за помещението. Проверете дали няма прекъсване на електрозахранването.

### Готварският плот се самоизключва.

Главният прекъсвач (бутон за включване/изключване) е бил докоснат неволно или има друг предмет над някоя

бутон. Включете отново уреда без никакви предмети около бутоните. Въведете настройките отново.

### Показване на F и цифри

Ако на дисплея се появят F и цифри, уредът е засякъл повреда. Следната таблица изброява действия, които можете да предприемете, за да коригирате проблема.

## Следпродажбено Обслужване

### Преди да се обадите на сервизен инженер, проверете следното:

— дали щепселът е правилно вкаран и е с правилните предпазителите;

Ако повредата не може да се определи, изключете уреда – не опитвайте да го

поправяте – и се обадете на сервизния център за следпродажбено обслужване. Уредът е снабден с гаранционен сертификат, който осигурява неговата безплатна поправка в сервизния център.

## Общи Предупреждения

С поставяне на знака  на този продукт ние потвърждаваме съответствие с всички европейски изисквания за безопасност и опазване на здравето и околната среда, които са приложими за категорията на този продукт.

## Защита На Околната Среда



Този уред е обозначен съгласно Европейската директива 2012/19/ЕС относно отпадъци от електрическо и електронно оборудване (ОЕЕО).

 ОЕЕО съдържа както замърсяващи вещества (които могат да имат отрицателни последици за околната среда), така и базови компоненти, които могат да се използват повторно. Важно е да подложите ОЕЕО на специфична обработка, за да премахнете и да изхвърлите правилно всички замърсители и да възстановите и рециклирате всички материали.

Хората могат да играят важна роля при гарантиране, че ОЕЕО няма да се

превърне в екологичен проблем; важно е да следвате някои основни правила:

- ОЕЕО не трябва да се третира като битова смет.
- ОЕЕО трябва да се предаде на съответните събирателни пунктове, управлявани от общински или от регистрирани компании. В много държави може да се предлага събиране и извозване на ОЕЕО по домовете. В много държави, когато купувате нов уред, старият може да се върне на търговеца на дребно, който трябва да го вземе безплатно в замяна на новия уред, доколкото уредът е от еквивалентен тип и има същите функции както предоставения

Дисплей на нагревателя	Повреда	Действие
F0	Софтуерна грешка в сензорната контрола.	Ако е възникнала грешка, извадете и включете отново щепсела на готварския плот към електрозахранването. Ако грешката продължава, се свържете с центъра за следпродажбено обслужване. Ако грешката изчезне внезапно при нормална работа, се свържете с центъра за следпродажбено обслужване.
F <sub>C</sub>	Зоната със сензорен контрол е твърде гореща и е изключила всички нагреватели.	Изчакайте, докато температурата се понижи, плътът за готвене ще бъде възстановен, когато температурата достигне нормална стойност. Когато съобщението изчезне, плътът може да се използва отново.
F <sub>t</sub>	Температурният сензор на сензорната контрола може да е повреден.	Изчакайте, докато температурата спадне. Ако съобщението продължава да се показва, след като температурата е достигнала нормална стойност, се свържете с центъра за следпродажбено обслужване.
F <sub>E</sub>	Температурният сензор на сензорната контрола може да е повреден.	Изчакайте, докато температурата спадне. Ако съобщението продължава да се показва, след като температурата е достигнала нормална стойност, се свържете с центъра за следпродажбено обслужване.
F <sub>b</sub>	Прекалена чувствителност на някой от бутоните.	Вижте дали готварският плот е монтиран правилно. Уверете се, че бутоните докосват правилно стъклената повърхност.
F <sub>U</sub> / F <sub>J</sub>	Грешка в сигурността на клавиатурата	Тази грешка е самопроверка на клавиатурата. Тя изчезва, когато автоматичната проверка върне сигурна стойност. Ако грешката продължава, се свържете с центъра за следпродажбено обслужване.
F <sub>A</sub>	Грешка в сигурността на клавиатурата	Тази грешка е самопроверка на софтуера. Тя изчезва, когато автоматичната проверка върне сигурна стойност. Ако грешката продължава, се свържете с центъра за следпродажбено обслужване.
F <sub>C</sub> / F <sub>d</sub>	Грешка в сигурността на клавиатурата	Тази грешка е самопроверка на софтуера. Тя изчезва, когато автоматичната проверка върне сигурна стойност. Ако грешката продължава, се свържете с центъра за следпродажбено обслужване.
F <sub>r</sub>	Грешка в сигурността на клавиатурата	Може да има проблем в управляващата верига на някое реле. Извадете щепсела на готварския плот от контакта, изчакайте една минута и включете отново. Ако грешката продължава, се свържете с центъра за следпродажбено обслужване.

# Οδηγίες Ασφαλείας

---

Σας συνιστούμε να φυλάξετε τις οδηγίες εγκατάστασης και χρήσης για μελλοντική αναφορά και πριν από την εγκατάσταση της εστίας να σημειώσετε τον αριθμό σειράς της σε περίπτωση που χρειαστείτε υποστήριξη από την υπηρεσία μεταγοραστικής εξυπηρέτησης.

- ΠΡΟΕΙΔΟΠΟΙΗΣΗ: η συσκευή και τα προσβάσιμα τμήματά της θερμαίνονται πολύ κατά τη διάρκεια της χρήσης. Θα πρέπει να δίνεται προσοχή ώστε να αποφεύγεται το άγγιγμα των θερμαντικών στοιχείων. Παιδιά ηλικίας κάτω των 8 ετών πρέπει να παραμένουν μακριά από τη συσκευή εκτός εάν βρίσκονται υπό συνεχή επίβλεψη.
- ΠΡΟΕΙΔΟΠΟΙΗΣΗ: χρησιμοποιείτε μόνο προστατευτικά εστιών που σχεδιάζονται από τον κατασκευαστή της συσκευής μαγειρέματος ή που υποδεικνύονται από τον κατασκευαστή της συσκευής στις οδηγίες χρήσης ως κατάλληλα ή τα προστατευτικά εστιών που είναι ενσωματωμένα στη συσκευή. Η χρήση ακατάλληλων προστατευτικών μπορεί να προκαλέσει ατυχήματα.
- ΠΡΟΕΙΔΟΠΟΙΗΣΗ: το μαγείρεμα χωρίς επίβλεψη σε μία εστία με λίπος ή λάδι μπορεί να είναι επικίνδυνο και μπορεί να προκαλέσει πυρκαγιά. ΠΟΤΕ μην προσπαθήσετε να σβήσετε μια φωτιά με νερό, αλλά απενεργοποιήστε τη συσκευή και στη συνέχεια, καλύψτε τη φλόγα π.χ. με ένα καπάκι ή μια κουβέρτα πυρόσβεσης.
- ΠΡΟΕΙΔΟΠΟΙΗΣΗ: κίνδυνος πυρκαγιάς: μην αποθηκεύετε αντικείμενα στις επιφάνειες μαγειρέματος.
- ΠΡΟΕΙΔΟΠΟΙΗΣΗ: εάν η επιφάνεια είναι ραγισμένη, μην αγγίζετε το γυαλί και απενεργοποιήστε τη συσκευή προκειμένου να αποφευχθεί η πιθανότητα ηλεκτροπληξίας.
- Αυτή η συσκευή μπορεί να χρησιμοποιηθεί από παιδιά ηλικίας 8 ετών ή μεγαλύτερα και από άτομα με μειωμένες σωματικές, αισθητηριακές ή διανοητικές ικανότητες ή έλλειψη εμπειρίας και γνώσης εάν είναι υπό επίβλεψη ή τους έχουν δοθεί οδηγίες αναφορικά με τη χρήση της συσκευής με ασφαλή τρόπο και έχουν κατανοήσει τους κινδύνους που ενέχονται. Τα παιδιά θα πρέπει να επιβλέπονται ώστε να διασφαλίζεται ότι δεν παίζουν με τη συσκευή. Ο καθαρισμός και η συντήρηση από τον χρήστη

Δεν θα πρέπει να γίνεται από παιδιά χωρίς επίβλεψη.

- ΠΡΟΣΟΧΗ: η διαδικασία μαγειρέματος πρέπει να πραγματοποιείται υπό επίβλεψη. Μια σύντομη διαδικασία μαγειρέματος πρέπει να επιβλέπεται συνεχώς.
- Συνιστάται ιδιαίτερα να κρατάτε τα παιδιά μακριά από τις ζώνες μαγειρέματος ενώ αυτές είναι σε λειτουργία ή όταν είναι σβηστές, για όσο χρόνο είναι αναμμένη η ένδειξη υπολειπόμενης θερμότητας προκειμένου να αποφεύγεται ο κίνδυνος πρόκλησης σοβαρών εγκαυμάτων.
- Αυτή η συσκευή δεν προορίζεται για λειτουργία μέσω εξωτερικού χρονοδιακόπτη ή ξεχωριστού συστήματος τηλεχειρισμού.
- Μην κοιτάζετε απευθείας στα στοιχεία της εστίας με λάμπες αλογόνου, εάν υπάρχουν.
- Συνδέστε ένα φισ στο καλώδιο τροφοδοσίας που είναι κατάλληλο για την τάση, το ρεύμα και το φορτίο που αναγράφονται στην ετικέτα και το οποίο διαθέτει επαφή γείωσης. Η πρίζα πρέπει να είναι κατάλληλη για το φορτίο που αναγράφεται στην ετικέτα και πρέπει να έχει την επαφή γείωσης συνδεδεμένη και σε λειτουργία. Ο αγωγός γείωσης έχει κίτρινο-πράσινο χρώμα. Αυτή η εργασία θα πρέπει να εκτελείται από πιστοποιημένο επαγγελματία. Σε περίπτωση ασυμβατότητας μεταξύ της πρίζας και του φισ της πρίζας της συσκευής, ζητήστε από έναν πιστοποιημένο ηλεκτρολόγο να αντικαταστήσει την πρίζα με μία άλλη
- κατάλληλου τύπου. Το φισ και η πρίζα πρέπει να συμμορφώνονται με τους ισχύοντες κανόνες της χώρας εγκατάστασης.
- Η σύνδεση στην τροφοδοσία ισχύος μπορεί επίσης να γίνει τοποθετώντας έναν πολυπολικό ασφαλειοδιακόπτη μεταξύ της συσκευής και της τροφοδοσίας ισχύος, ο οποίος να μπορεί να αντέξει το μέγιστο συνδεδεμένο φορτίο και να είναι σύμφωνος με την ισχύουσα νομοθεσία.
- Το κίτρινο-πράσινο καλώδιο γείωσης δεν πρέπει να διακόπτεται από τον ασφαλειοδιακόπτη. Η πρίζα ή ο πολυπολικός ασφαλειοδιακόπτης που χρησιμοποιείται για τη σύνδεση θα πρέπει να είναι εύκολα προσβάσιμος όταν έχει τοποθετηθεί η συσκευή στη θέση της.
- Η αποσύνδεση μπορεί να επιτευχθεί έχοντας πρόσβαση στο φισ ή Ενσωματώνοντας έναν διακόπτη στην σταθερή καλωδίωση Σύμφωνα με τους κανόνες καλωδίωσης.

- Εάν έχει προκληθεί ζημιά στο καλώδιο τροφοδοσίας, πρέπει να αντικατασταθεί από τον κατασκευαστή, τον εξουσιοδοτημένο τεχνικό του ή άτομα με παρόμοια τεχνική κατάρτιση έτσι ώστε να αποφευχθεί οποιοσδήποτε κίνδυνος. Ο αγωγός γείωσης (κίτρινου-πράσινου χρώματος) πρέπει να είναι μεγαλύτερος από 10 mm στην πλευρά του μπλοκ ακροδεκτών. Η εσωτερική διατομή των αγωγών πρέπει να είναι κατάλληλη για την ισχύ που απορροφάται από την εστία (αναγράφεται στην ετικέτα). Ο τύπος του καλωδίου ισχύος πρέπει να είναι HO5V2V2-F.
- Μην τοποθετείτε μεταλλικά αντικείμενα όπως μαχαίρια, πιρούνια, κουτάλια ή καπάκια στην εστία. Ενδέχεται να θερμανθούν.
- Δεν πρέπει να τοποθετούνται φύλλα αλουμινίου και πλαστικά σκεύη επάνω στις ζώνες θέρμανσης.
- Μετά από κάθε χρήση, απαιτείται καθαρισμός των εστιών έτσι ώστε να αποφεύγεται η συσσώρευση ρύπων και λίπους. Εάν παραμείνει, αυτό επαναθερμαίνεται όταν χρησιμοποιούνται οι εστίες και καίγεται παράγοντας καπνό και δυσάρεστες μυρωδιές, για να μην αναφέρουμε τους κινδύνους διάδοσης πυρκαγιάς.
- Ποτέ μην χρησιμοποιείτε ατμό ή ψεκασμό με υψηλή πίεση για να καθαρίσετε τη συσκευή.
- Μην αγγίζετε τις ζώνες θέρμανσης κατά την διάρκεια της λειτουργίας ή αμέσως μετά τη χρήση.
- Ποτέ μην μαγειρεύετε φαγητό απευθείας επάνω στο τζάμι της κεραμικής εστίας.
- Να χρησιμοποιείτε πάντα το κατάλληλο μαγειρικό σκεύος.
- Να τοποθετείτε πάντα το σκεύος στο κέντρο της μονάδας επάνω στην οποία μαγειρεύετε. Μην τοποθετείτε τίποτα στον πίνακα ελέγχου.
- Μην χρησιμοποιείτε την εστία ως επιφάνεια εργασίας.
- Μην χρησιμοποιείτε την επιφάνεια σαν ξύλο κοπής.
- Μην αποθηκεύετε βαριά αντικείμενα επάνω από την εστία. Εάν πέσουν επάνω στην εστία, ενδέχεται να προκαλέσουν ζημιά.
- Μην χρησιμοποιείτε την εστία για αποθήκευση οποιωνδήποτε αντικειμένων.
- Μην σέρνετε τα μαγειρικά σκεύη επάνω στην εστία.
- Δεν απαιτείται περαιτέρω χειρισμός/ρυθμίσεις για τη λειτουργία της συσκευής στις ονομαστικές συχνότητες

# Περιεχομενα

---

- 36** Οδηγιες Ασφαλειασ
  - 40** Τοποθέτηση
  - 42** Ηλεκτρικη Συνδεση
  - 44** Συμβουλεσ Για Μαγειρικα Σκευη
  - 45** Χρηση
  - 49** Καθαρισμός Και Συντήρηση
  - 50** Επιλυση Προβληματων
  - 51** Μεταγοραστικη Φροντιδα
  - 51** Γενικές Προειδοποιήσεις
  - 51** Προστασια Του Περιβαλλοντοσ
-



# Τοποθέτηση

Πινακίδα αναγνώρισης (βρίσκεται κάτω από το κάτω περίβλημα της εστίας)



Η εγκατάσταση μιας οικιακής συσκευής είναι μια περίπλοκη διαδικασία, η οποία εάν δεν εκτελεστεί σωστά μπορεί να έχει σοβαρές επιπτώσεις στην ασφάλεια των αγαθών, των περιουσιών ή των προσώπων. Για τον λόγο αυτό, θα πρέπει να πραγματοποιείται από εξειδικευμένο επαγγελματία σύμφωνα με τους τεχνικούς κανονισμούς.

Σε περίπτωση που αγνοηθεί αυτή η συμβουλή και η εγκατάσταση πραγματοποιηθεί από μη εξειδικευμένο άτομο, ο κατασκευαστής δεν φέρει καμία ευθύνη για τυχόν τεχνική βλάβη του προϊόντος, ανεξάρτητα από το εάν έχει ως αποτέλεσμα τη ζημία σε αγαθά ή τον τραυματισμό ατόμων ή ζώων.

Αφού αφαιρεθεί η συσκευασία, βεβαιωθείτε ότι η συσκευή δεν έχει υποστεί ζημιά, διαφορετικά επικοινωνήστε με την υπηρεσία μεταγοραστικής εξυπηρέτησης του του προμηθευτή ή του κατασκευαστή.

Βεβαιωθείτε ότι το έπιπλο στο οποίο θα τοποθετηθεί η συσκευή και όλα τα άλλα έπιπλα που βρίσκονται σε εγγύτητα είναι κατασκευασμένα με υλικά που μπορούν να αντέξουν σε υψηλές θερμοκρασίες (ελάχ. 100°C). Επιπλέον, όλες οι διακοσμητικές λαμιναρισμένες επικαλύψεις θα πρέπει να τοποθετηθούν με κόλλα υψηλής αντοχής.

Η συσκευή μπορεί να εγκατασταθεί σε ενσωματωμένο έπιπλο "κανονικά" ή "εντοιχισμένη".

Το πάχος του πάγκου πρέπει να είναι μεταξύ 25 και 45 mm.

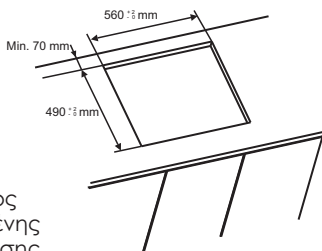

Περίμετρος εντοιχισμένης τοποθέτησης

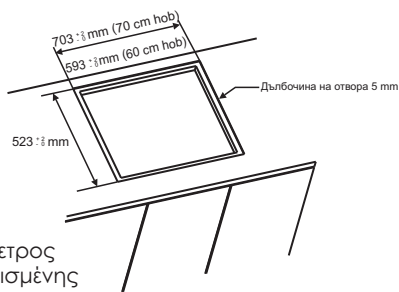

Περίμετρος εντοιχισμένης τοποθέτησης

**Σημείωση:** Οι εσωτερικές διαστάσεις της περιμέτρου είναι ίδιες με την κανονική τοποθέτηση

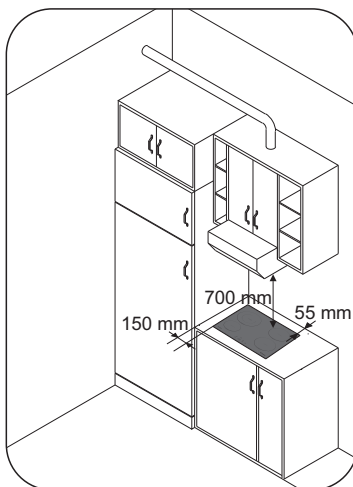

Αφήστε απόσταση τουλάχιστον 55 mm μεταξύ της εστίας και του πίσω τοιχώματος και τουλάχιστον 150 mm μεταξύ της εστίας και των κατακόρυφων επίπλων ή τοίχων στο πλευρικό τμήμα. Σε περίπτωση που υπάρχει έπιπλο πάνω από την εστία, η απαιτούμενη ελάχιστη απόσταση είναι 700 mm.

Κατά την εγκατάσταση απορροφητήρα πάνω από την εστία, συμβουλευτείτε τις απαιτήσεις εγκατάστασης που καθορίζονται για τον απορροφητήρα, αλλά σε κάθε περίπτωση η απόσταση μεταξύ της εστίας και του απορροφητήρα δεν πρέπει να είναι μικρότερη από 700 mm.

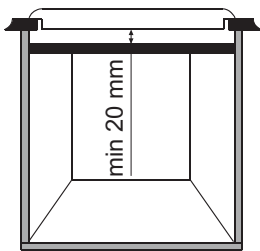

Εάν το κάτω μέρος της εστίας είναι δίπλα σε χώρο που είναι συνήθως προσβάσιμος για εργασίες χειρισμού ή καθαρισμού, πρέπει να τοποθετηθεί ένα διαχωριστικό 20 mm κάτω από το κάτω μέρος της εστίας.

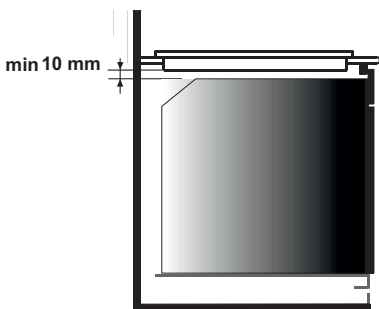

Κατά την εγκατάσταση ενός φούρνου κάτω από την εστία, το διαχωριστικό δεν πρέπει να τοποθετηθεί και η ελάχιστη απόσταση μεταξύ του κάτω μέρους της εστίας και του φούρνου δεν πρέπει να είναι μικρότερη από 10 mm. Μην εγκαταστήσετε μη ψυχόμενο φούρνο κάτω από αυτήν την εστία και εγκαταστήστε τον φούρνο σύμφωνα με τις σχετικές απαιτήσεις εγκατάστασής του.



Μαζί με την εστία παρέχεται μία υδατοστεγανή φλάντζα. Τοποθετήστε τη φλάντζα στεγανοποίησης γύρω από το κάτω μέρος της εστίας όπως περιγράφεται και βεβαιωθείτε ότι είναι σωστά τοποθετημένη προς αποφυγή διαρροής στο έπιπλο στήριξης.

### Κανονική στερέωση:

- Πάρτε τα κλιπ στερέωσης από την τσάντα αξεσουάρ και βιδώστε τα στη θέση που φαίνεται στο κάτω κουτί. (Μη σφίγγετε τις βίδες για να ασφαλιστούν τα κλιπ, αυτά πρέπει να κινούνται ελεύθερα)

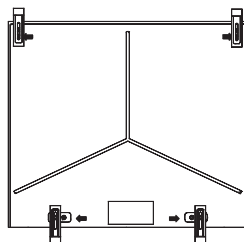
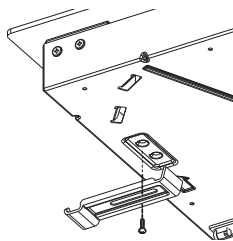

- Τοποθετήστε την εστία στην κεντρική θέση του περιγράμματος.  
- Στρέψτε τα κλιπ και σφίξτε τα πλήρως.

### Γρήγορη στερέωση:

(Ανάλογα με το μοντέλο)  
Πάρτε τέσσερις βίδες από την τσάντα αξεσουάρ και βιδώστε τις στο κάτω κουτί όπως φαίνεται στο σχήμα.

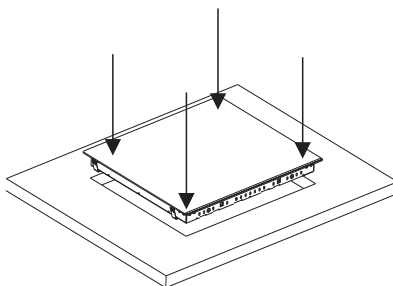
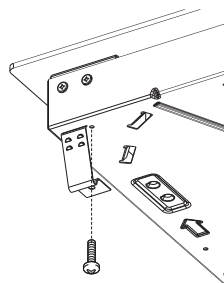

Κεντράρετε και τοποθετήστε την εστία. Πιέστε τις πλευρές της εστίας μέχρι να στηριχτεί σε ολόκληρη την περιμέτρω της.

## ΕΝΤΟΙΧΙΣΜΕΝΗ ΕΓΚΑΤΑΣΤΑΣΗ

Αφού ελέγξετε ότι η θέση της εστίας είναι σωστή, γεμίστε το κενό μεταξύ του πάγκου και της εστίας με κόλλα σιλικόνης.

Ισιώστε το στρώμα σιλικόνης με ένα ξέστρο ή με υγρό δάχτυλο που έχει υγρανθεί με νερό και σαπουνί προτού στερεοποιηθεί.

Μην χρησιμοποιείτε την εστία έως ότου το στρώμα σιλικόνης στεγνώσει εντελώς.

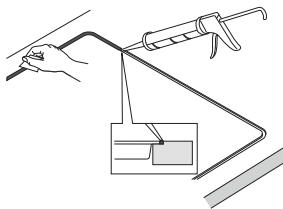

## Ηλεκτρική Συνδεση

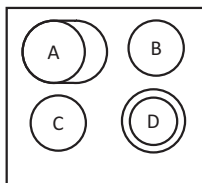

ΔΙΑΤΑΞΗ 1

	A	B	C	D
ΔΙΑΤΑΞΗ 1	1500+900 W	1200 W	1200 W	1000+700 W

ΔΙΑΤΑΞΗ

1

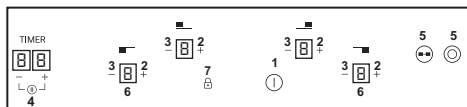

### Ανάλογα με το μοντέλο

1. Ενεργοποίηση/Απενεργοποίηση
2. "+"
3. "-"
4. ΧΡΟΝΟΔΙΑΚΟΠΤΗΣ
5. Λυχνία led πρόσθετης ζώνης μαγειρέματος
6. Ένδειξη προγραμματισμού ζώνης μαγειρέματος
7. Παιδική ασφάλεια

**"Η εγκατάσταση πρέπει να συμμορφώνεται με τα πρότυπα και τις οδηγίες." Ο κατασκευαστής αποποιείται κάθε ευθύνη για οποιαδήποτε ζημία που μπορεί να προκληθεί από ακατάλληλη ή αλόγιστη χρήση.**

**ΠΡΟΕΙΔΟΠΟΙΗΣΗ:** Ο κατασκευαστής δεν είναι δυνατό να θεωρηθεί υπεύθυνος για οποιοδήποτε συμβάν ή τις συνέπειές του, το οποίο μπορεί να προκύψει κατά τη χρήση μιας συσκευής που δεν είναι συνδεδεμένη με τη γείωση ή είναι συνδεδεμένη με μία γείωση η συνέχεια της οποίας είναι ελαττωματική.

Πριν από οποιαδήποτε ηλεκτρική εργασία να ελέγχετε πάντα την τάση τροφοδοσίας που αναγράφεται επάνω στον μετρητή του ρεύματος, τη ρύθμιση του διακόπτη τροφοδοσίας, τη συνέχεια της σύνδεσης με τη γείωση για την εγκατάσταση και την καταλληλότητα της ασφάλειας.

Η ηλεκτρική σύνδεση με την εγκατάσταση θα πρέπει να γίνεται σύμφωνα με την ονομαστική ισχύ της συσκευής. Αυτή θα πρέπει να πραγματοποιείται μέσω πολυπολικού ασφαλειοδιακόπτη.

Εάν η συσκευή έχει μία έξοδο για πρίζα, πρέπει να τοποθετείται έτσι ώστε να είναι προσβάσιμη η πρίζα.

Το κίτρινο/πράσινο καλώδιο του καλωδίου τροφοδοσίας πρέπει να συνδέεται με τη γείωση και στην παροχή ρεύματος και στους ακροδέκτες της συσκευής.

Για τυχόν ερωτήσεις σχετικά με το καλώδιο τροφοδοσίας απευθυνθείτε στην υπηρεσία μεταγοραστικής εξυπηρέτησης ή σε κάποιον ειδικευμένο τεχνικό.

Εάν η εστία είναι εφοδιασμένη με καλώδιο τροφοδοσίας ρεύματος, αυτό πρέπει να συνδέεται μόνο σε παροχή ισχύος 220-240 V μεταξύ φάσης και ουδέτερου.

Ωστόσο η σύνδεση της εστίας είναι δυνατή σε: Τριφασική παροχή 220-240 V3 Τριφασική παροχή 380-415 V2N

Για να προβείτε στη νέα σύνδεση, ακολουθήστε τις παρακάτω οδηγίες:

Προτού πραγματοποιήσετε τη σύνδεση, βεβαιωθείτε ότι η εγκατάσταση προστατεύεται από κατάλληλη ασφάλεια και ότι είναι εφοδιασμένη με καλώδια αρκετά μεγάλης διατομής ώστε να τροφοδοτούν κανονικά τη συσκευή.

Γυρίστε ανάποδα την εστία, με τη γυάλινη πλευρά επάνω στον πάγκο, προσέχοντας ώστε να προστατευθεί το τζάμι.

**Ανοίξτε το κάλυμμα με την ακόλουθη διαδοχική σειρά:**

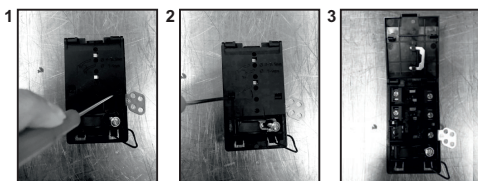

- Ξεβιδώστε τον σφιγκτήρα του καλωδίου "1".
- Βρείτε τις δύο γλωσσίδες που βρίσκονται πλευρικά.
- Βάλτε το άκρο ενός ίσιου καταβιδιού μπροστά από την κάθε γλωσσίδα "2" και "3", ωθήστε προς τα μέσα και πιέστε.
- Αφαιρέστε το κάλυμμα.

**Για να ελευθερωθεί το καλώδιο τροφοδοσίας:**

- Αφαιρέστε τις βίδες που συγκρατούν το μπλοκ ακροδεκτών, το οποίο περιλαμβάνει τους διακλαδωτήρες και τους αγωγούς του καλωδίου τροφοδοσίας.
- Τραβήξτε έξω το καλώδιο τροφοδοσίας.

**Εργασίες που πρέπει να εκτελεστούν για την πραγματοποίηση μίας νέας σύνδεσης:**

- Επιλέξτε το καλώδιο τροφοδοσίας σύμφωνα με τις υποδείξεις στον πίνακα.
- Περάστε το καλώδιο τροφοδοσίας μέσα στον σφιγκτήρα.

- Ξεγυμνώστε το άκρο κάθε αγωγού του καλωδίου τροφοδοσίας σε μήκος 10 mm, λαμβάνοντας υπόψη το μήκος του καλωδίου που χρειάζεται για τη σύνδεση στο μπλοκ ακροδεκτών.

- Ανάλογα με την εγκατάσταση και με τη βοήθεια των διακλαδωτήρων τους οποίους θα πρέπει να έχετε ανακτήσει στην πρώτη εργασία, στηρίξτε τον αγωγό όπως φαίνεται στο διάγραμμα.

- Στερεώστε το κάλυμμα.

- Βιδώστε τον σφιγκτήρα του καλωδίου.

**Σημείωση: σιγουρευτείτε ότι οι βίδες του πίνακα ακροδεκτών είναι σφιχτές.**

**Εργασίες που πρέπει να εκτελεστούν για την πραγματοποίηση μίας νέας σύνδεσης:**

- Επιλέξτε το καλώδιο τροφοδοσίας σύμφωνα με τις υποδείξεις στον πίνακα.

- Περάστε το καλώδιο τροφοδοσίας μέσα στον σφιγκτήρα.

- Ξεγυμνώστε το άκρο κάθε αγωγού του καλωδίου τροφοδοσίας σε μήκος 10 mm, λαμβάνοντας υπόψη το μήκος του καλωδίου που χρειάζεται για τη σύνδεση στο μπλοκ ακροδεκτών.

- Ανάλογα με την εγκατάσταση και με τη βοήθεια των διακλαδωτήρων τους οποίους θα πρέπει να έχετε ανακτήσει στην πρώτη εργασία, στηρίξτε τον αγωγό όπως φαίνεται στο διάγραμμα.

- Στερεώστε το κάλυμμα.

- Βιδώστε τον σφιγκτήρα του καλωδίου.



**ΠΡΟΣΟΧΗ:**

Εάν χρειαστεί να αντικαταστήσετε το καλώδιο τροφοδοσίας, συνδέστε τα καλώδια σύμφωνα με τα ακόλουθα χρώματα /κωδικούς:

ΜΠΛΕ	Ουδέτερο	(N)
ΚΑΦΕ	Φάση	(L)
ΚΙΤΡΙΝΟ ΠΡΑΣΙΝΟ	Γείωση	(⊕)

## Σύνδεση στους ακροδέκτες του μπλοκ των ακροδεκτών

	ΔΙΑΤΑΞΗ "1 - 3 - 5"	ΔΙΑΤΑΞΗ "2 - 4"
ΜΙΑΣ ΦΑΣΗΣ ή ΔΥΟ ΦΑΣΕΩΝ 220-240 V~		
Καλώδιο HO5V2V2F	3x2,5 mm <sup>2</sup>	3x4 mm <sup>2</sup>
ΤΡΙΩΝ ΦΑΣΕΩΝ 220-240 V3~		
Καλώδιο HO5V2V2F	4x1,5 mm <sup>2</sup>	4x1,5 mm <sup>2</sup>
ΤΡΙΩΝ ΦΑΣΕΩΝ 380-415 V2N~		
Καλώδιο HO5V2V2F	4x1,5 mm <sup>2</sup>	4x1,5 mm <sup>2</sup>

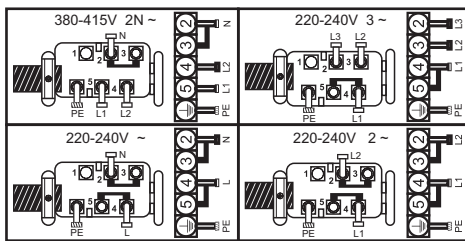

L1 / L2 / L3 = Φάση N= Ουδέτερο PE = Γείωση

## Συμβουλές Για Μαγειρικά Σκευη

Η χρήση μαγειρικών σκευών καλής ποιότητας είναι πολύ σημαντική για τη μέγιστη απόδοση της εστίας σας.



- **Χρησιμοποιείτε πάντα μαγειρικά σκεύη καλής ποιότητας με τελειώς επίπεδες και μεγάλου πάχους βάσεις:** χρησιμοποιώντας αυτόν τον τύπο μαγειρικών σκευών αποτρέπονται τα θερμά σημεία τα οποία προκαλούν το "κόλλημα" του φαγητού. Τα μεταλλικά σκεύη και τα δοχεία μεγάλου πάχους παρέχουν ομοιόμορφη κατανομή της θερμότητας.
  - **Σιγουρευτείτε ότι η βάση του σκεύους ή του δοχείου είναι στεγνή:** όταν γεμίζετε σκεύη με υγρό ή χρησιμοποιείτε εκείνο που είναι ήδη αποξηραμένο μέσα σε υγείο, σιγουρευτείτε ότι η βάση του σκεύους είναι τελειώς στεγνή πριν το τοποθετήσετε επάνω στην εστία. Αυτό θα βοηθήσει στην αποφυγή πρόκλησης λεκέδων επάνω στην εστία.
  - **Χρησιμοποιήστε σκεύη των οποίων η διάμετρος είναι αρκετή ώστε να καλύπτεται εντελώς η επιφάνεια της μονάδας:** το μέγεθος του δοχείου δεν θα πρέπει να είναι μικρότερο από την περιοχή θέρμανσης. Εάν είναι ελαφρώς πιο φαρδύ η ενέργεια θα χρησιμοποιηθεί στη μέγιστη απόδοσή της.
- ΕΠΙΛΟΓΗ ΜΑΓΕΙΡΙΚΟΥ ΣΚΕΥΟΥΣ** - Οι πληροφορίες που ακολουθούν θα σας βοηθήσουν να επιλέξετε το μαγειρικό σκεύος που παρέχει την καλύτερη δυνατή απόδοση.

**Ανοξειδωτο ατσάλι:** *συνιστάται έντονα.* Εξαιρετικά καλό με βάση τύπου σάντουιτς από κράμα μετάλλων. Η βάση τύπου σάντουιτς συνδυάζει τα οφέλη του ανοξειδωτου ατσάλιου (εμφάνιση, αντοχή και σταθερότητα) με τα πλεονεκτήματα αλουμινίου ή του χαλκού (θερμική αγωγιμότητα, ομοιόμορφη κατανομή της θερμότητας).

**Αλουμίνιο:** *συνιστώνται μεγάλου βάρους.* Καλή αγωγιμότητα. Τα υπολείμματα αλουμινίου εμφανίζονται μερικές φορές σαν γρατσουνιές επάνω στην εστία, αλλά μπορούν να αφαιρεθούν εάν καθαριστούν άμεσα. Αυτό το αλουμίνιο δεν θα πρέπει να χρησιμοποιείται λόγω του χαμηλού σημείου τήξης του.

**Χυτοσίδηρος:** *μπορεί να χρησιμοποιηθεί, αλλά δεν συνιστάται.* Χαμηλή απόδοση. Μπορεί να γρατσουνίσει την επιφάνεια.

**Βάση από χαλκό / κεραμικό:** *συνιστώνται μεγάλου βάρους.* Καλή απόδοση αλλά ο χαλκός μπορεί να αφήσει υπολείμματα τα οποία μπορεί να εμφανίζονται σαν γρατσουνιές. Τα υπολείμματα μπορούν να αφαιρεθούν, αρκεί να καθαρίζεται αμέσως η εστία. Ωστόσο, μην αφήνετε αυτά τα σκεύη να στεγνώνουν κατά το βράσιμο. Το υπερθερμασμένο μεταλλικό δοχείο μπορεί να στραβώσει επάνω στο γυαλί της εστίας. Ένα υπερθερμασμένο χάλκινο σκεύος θα αφήσει υπολείμματα τα οποία θα αφήσουν ένα μόνιμο λεκέ επάνω στην εστία.

**Πορσελάνη/εμαγιέ:** Καλή απόδοση μόνο με λεπτή λεία, επίπεδη βάση.

**Γυαλι-κεραμικό:** *δεν συνιστάται.* Χαμηλή απόδοση. Μπορεί να γρατσουνίσει την επιφάνεια.

# Χρηση

## Πώς να επιλέξετε το επίπεδο διαχείρισης ενέργειας.

Μέσω της λειτουργίας "Διαχείριση ενέργειας", ο χρήστης μπορεί να θέσει και να ρυθμίσει τη μέγιστη ισχύ που μπορεί να επιτευχθεί από την εστία.

Η εν λόγω λειτουργία Διαχείρισης ενέργειας είναι διαθέσιμη μόνο κατά τη διάρκεια των 30 πρώτων δευτερολέπτων μετά την ενεργοποίηση της εστίας. Υπάρχει ακόμη και δίνεται η δυνατότητα να επαναληφθεί η ρύθμιση αυτή απενεργοποιώντας τη συσκευή και βγάζοντας το καλώδιο από την πρίζα.

Με τον καθορισμό της επιθυμητής μέγιστης ισχύος, η εστία ρυθμίζει πλέον αυτόματα την κατανομή στις διάφορες ζώνες μαγειρέματος, ούτως ώστε να μην υπερβαίνεται το όριο αυτό. Με πρόσθετο πλεονέκτημα να είναι (η εστία) σε θέση να διαχειριστεί ταυτόχρονα όλες τις ζώνες χωρίς προβλήματα υπερφόρτωσης.

Ο πελάτης μπορεί να ρυθμίσει τη μέγιστη ισχύ της εστίας μεταξύ των 2,5 kW και της μέγιστης σχετικής ισχύος της εστίας η ρύθμιση αυτή μπορεί να αλλάζει ανάλογα με το μοντέλο. Εάν για παράδειγμα η μέγιστη ισχύς της εστίας είναι 7 kW, το μέγιστο επίπεδο ισχύος για την ρύθμιση είναι μεταξύ 2.5kW και 7 kW.

Κατά τη στιγμή της αγοράς, η εστία έχει εκ των προτέρων ρυθμιστεί στη μέγιστη ισχύ.

Μετά τη σύνδεση της συσκευής με την παροχή ηλεκτρικής τροφοδοσίας, μπορείτε μέσα σε 30 δευτερόλεπτα να ρυθμίσετε το επίπεδο ισχύος βάσει των σημείων που εμφανίζονται παρακάτω:

- 1.- Ενεργοποιήστε την εστία.
- 2.- Αφήστε τον έλεγχο αφής να ολοκληρώσει τη διαδικασία εκκίνησης.
- 3.- Ξεκλείδωμα του πίνακα ελέγχου.

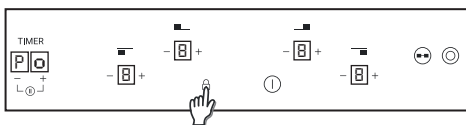

- 4.- Πριν περάσουν 30 δευτερόλεπτα μετά από το άναμμα της εστίας, ακουμπήστε για 5 δευτερόλεπτα "-" το πλήκτρο του χρονοδιακόπτη.



- 5.- Από αυτή την στιγμή και μετά, θα εμφανιστεί αυτό το μήνυμα στην οθόνη, Ρο στην οθόνη του χρονοδιακόπτη. Εμφανίζεται το επίπεδο ισχύος του θερμαντήρα σε υποδιαίρεσεις του 100.

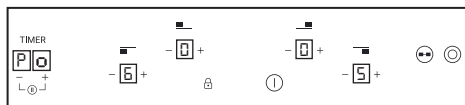

- 6.- Χρησιμοποιώντας τα πλήκτρα '+' και '-' του χρονοδιακόπτη μπορεί να ρυθμιστεί η τιμή της διαχείρισης ισχύος. Αφού επιλεγεί η επιθυμητή τιμή, ακουμπήστε ταυτόχρονα τα πλήκτρα "+" και "-" μέσα σε 5 δευτερόλεπτα.



- 7.- Όταν ολοκληρωθεί αυτή η διαδικασία, ακούγεται ένας μακρύς ήχος και παράγεται μια επαναφορά. Η διαδικασία εκκίνησης θα δημιουργηθεί ξανά.



- 8.- Μετά από την διαδικασία εκκίνησης, θα εμφανιστεί στην οθόνη του χρονοδιακόπτη η διαχείριση ισχύος.



**Μετά από αυτό, ο έλεγχος αφής δεν θα επιτρέψει κανέναν συνδυασμό που να μπορεί να υπερβεί αυτό το (οικολογικό) όριο.**

## Σημειώσεις:

- Αυτή η διαχείριση ισχύος είναι διαθέσιμη μόνο κατά την διάρκεια των πρώτων 30 δευτερολέπτων μετά από το άναμμα της εστίας.
- Εάν η επιλογή αυτής της διαχείρισης ισχύος είναι ON, εάν περάσουν περισσότερα από 90 δευτερόλεπτα από το άναμμα της εστίας αυτή η διαδικασία θα τερματιστεί χωρίς να έχει καταγραφεί οποιαδήποτε νέα τιμή ισχύος.
- Εάν η επιλογή αυτής της διαχείρισης ισχύος είναι ON, εάν ακουμπήσετε οποιοδήποτε πλήκτρο εκτός του συνδυασμού "+" και "-" του χρονοδιακόπτη, η διαδικασία θα τερματιστεί χωρίς να καταγραφεί οποιαδήποτε νέα τιμή ισχύος και ο έλεγχος αφής θα ξεκινήσει να λειτουργεί όπως συνήθως.
- Εάν η επιλογή αυτής της διαχείρισης ισχύος είναι ON, εάν ακουμπήσετε οποιοδήποτε πλήκτρο του συνδυασμού "+" και "-" του χρονοδιακόπτη, η διαδικασία θα τερματιστεί με μία νέα τιμή ισχύος που θα καταγραφεί, μηδενισμό και ο έλεγχος αφής θα ξεκινήσει να λειτουργεί όπως συνήθως.

## ΕΝΕΡΓΟΠΟΙΗΣΗ/ΑΠΕΝΕΡΓΟΠΟΙΗΣΗ ΜΙΑΣ ΘΕΡΜΑΝΤΙΚΗΣ ΖΩΝΗΣ

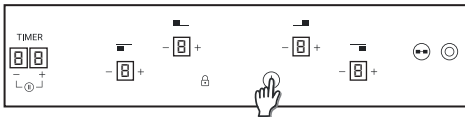

Για την ενεργοποίηση ενός θερμαντήρα αγγίξτε το πλήκτρο ισχύος για 400 msec. Θα ακουστεί ένας παρατεταμένος ήχος μπιπ και θα εμφανιστεί η τιμή "0" στις ζώνες, δείχνοντας το επίπεδο ισχύος.

- Εάν οποιοδήποτε στάδιο μαγειρέματος είναι στη θέση 0, αυτή η οθόνη θα απενεργοποιηθεί αυτόματα μετά από 10 δευτερόλεπτα και θα ηχήσει η ακολουθία απενεργοποίησης ζώνης.
- Εάν υπάρχει ένδειξη υπολειπόμενης θερμότητας στην οθόνη που είναι ενεργοποιημένη αλλά σε 0 ισχύ, το "0" θα εμφανιστεί να αλλάξει.
- Εάν η λειτουργία κλειδώματος είναι ενεργή, δεν είναι δυνατή η ενεργοποίηση μιας ζώνης.

Για απενεργοποίηση ενός θερμαντήρα αγγίξτε οποιαδήποτε ζώνη θέρμανσης για 1,2 δευτερόλεπτα. Θα ακουστούν 3 σύντομοι ήχοι μπιπ και δεν θα εμφανιστεί τίποτα ή η τιμή "H" θα εμφανιστεί στο ψηφίο της ζώνης προορισμού εάν υπάρχει υπολειπόμενη θερμότητα. Η ζώνη θα απενεργοποιηθεί.

- Εάν οποιοδήποτε στάδιο μαγειρέματος είναι στη θέση 0, αυτή η οθόνη θα απενεργοποιηθεί αυτόματα μετά από 10 δευτερόλεπτα και θα ηχήσει η ακολουθία απενεργοποίησης ζώνης.
- Εάν υπάρχει ένδειξη υπολειπόμενης θερμότητας στην οθόνη που είναι απενεργοποιημένη, εμφανίζεται η ένδειξη "H".
- Ακόμη και εάν η λειτουργία κλειδώματος είναι ενεργή, είναι δυνατή η απενεργοποίηση μιας ζώνης.
- Εάν είναι ενεργοποιημένος μόνο ένας θερμαντήρας και αυτός απενεργοποιηθεί, θα ακουστούν 4 σύντομοι ήχοι μπιπ δείχνοντας ότι όλη η επιφάνεια μαγειρέματος είναι απενεργοποιημένη.

## Αύξηση / Μείωση επιπέδου ισχύος

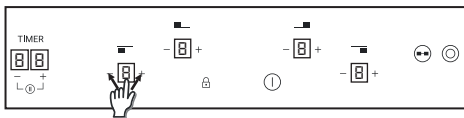

Με ένα σύντομο πάτημα των πλήκτρων '+' ή '-', αυξήστε ή μειώστε την ισχύ στο ψηφίο επιλεγμένων ζωνών: 0-1-2-3...9-P

- Πατώντας παρατεταμένα τα πλήκτρα + ή -, το επίπεδο ισχύος αυξάνεται / μειώνεται συνεχώς. Με μια γρήγορη αύξηση, η τροφοδοσία σταματά στο επίπεδο 9 και για μεγαλύτερη ισχύ χρειάζεται ακόμη ένα σύντομο πάτημα στο πλήκτρο +. Δεν ακούγεται κανένας ήχος μπιπ με γρήγορη αύξηση/μείωση.
- Μόλις επιτευχθεί το επίπεδο ισχύος P, πατώντας πάλι το πλήκτρο + δεν αλλάζει το επίπεδο ισχύος στο 0. Μόλις επιτευχθεί το επίπεδο ισχύος 0, πατώντας πάλι το πλήκτρο - δεν αλλάζει το επίπεδο ισχύος στο P.
- Με μια ζώνη ενεργοποιημένη στο επίπεδο 0, εάν η ζώνη είναι θερμή, το 0 θα αναβοσβήνει εναλλάξ. Μετά από 10 δευτερόλεπτα, το 0 παύει να εμφανίζεται και η ένδειξη 'H' εμφανίζεται σταθερά στην οθόνη.
- Όταν επιλεγεί ένας θερμαντήρας και τα πλήκτρα '+' και '-' αγγίζονται ταυτόχρονα, το επίπεδο ισχύος θα φτάσει στο '0' αλλά ο θερμαντήρας θα διατηρηθεί επιλεγμένος για 10 δευτερόλεπτα. Εάν ο θερμαντήρας ήταν **χρονοπρογραμματισμένος**, ο χρονοδιακόπτης θα απενεργοποιηθεί. Αυτή η ενέργεια μπορεί να εκτελεστεί σε αρκετές περιπτώσεις μόνο ανάλογα με τη διαμόρφωση του χειριστηρίου αφής. Τα ακόλουθα παραδείγματα είναι μόνο για λόγους ενημέρωσης. Στη συνέχεια, η προσωπική σας εμπειρία θα σας επιτρέψει να προσαρμόσετε αυτές τις ρυθμίσεις ανάλογα με τις προτιμήσεις και τις συνήθειές σας.



## Παιδική ασφάλεια

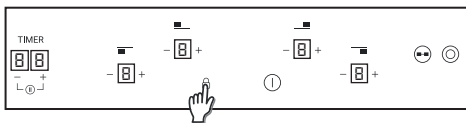

Η ενέργεια πραγματοποιείται αγγίζοντας το πλήκτρο κλειδώματος

Στη συνέχεια, κάθε φορά που αγγίζεται ένα πλήκτρο, η οθόνη εμφανίζει την ένδειξη "L" για 2 δευτερόλεπτα. Η θέρμανση παραμένει στην ίδια κατάσταση.

Για να απενεργοποιηθεί η λειτουργία παιδικής ασφάλειας, ακολουθήστε την ίδια διαδικασία που εξηγήθηκε προηγουμένως. Στη συνέχεια ακούγεται ένας σύντομος ήχος μπιπ και εμφανίζεται η ένδειξη "h". Η εστία παραμένει ξεκλειδωμένη.

Σημείωση: Η αυτόματη λειτουργία παιδικής ασφάλειας ενεργοποιείται εντός 15 λεπτών μετά τη συνολική απενεργοποίηση της εστίας. Αυτή η λειτουργία ενεργοποιείται αυτόματα, αλλά προηγουμένως είναι απαραίτητος ο προγραμματισμός της. Βλ. ενότητα "Ρυθμίσεις χρήστη".

## Διπλές / Τριπλές ζώνες



Για να ενεργοποιηθεί ο διπλός δακτύλιος επέκτασης, η σχετική κύρια ζώνη πρέπει να είναι ήδη ενεργοποιημένη και η ένδειξη του επιπέδου ισχύος πρέπει να είναι μεγαλύτερη από 0.

Για να ενεργοποιηθεί ο διπλός δακτύλιος επέκτασης, η σχετική κύρια ζώνη πρέπει να είναι ήδη ενεργοποιημένη και η ένδειξη του επιπέδου ισχύος πρέπει να είναι μεγαλύτερη από 0.

### 8.1- Ενεργοποίηση διπλής ζώνης

Με το 1ο σύντομο πάτημα στο πλήκτρο επέκτασης ενεργοποιείται ο δακτύλιος επέκτασης. Το LED στο πλήκτρο επέκτασης ενεργοποιείται εάν ο δακτύλιος επέκτασης είναι ενεργοποιημένος.

Με το 2ο σύντομο πάτημα στο πλήκτρο επέκτασης απενεργοποιείται ο δακτύλιος επέκτασης.  Ακούγεται ένας σύντομος ήχος μπιπ σε κάθε πάτημα του πλήκτρου επέκτασης.

### 8.2- Ενεργοποίηση τριπλής ζώνης

Με το 1ο σύντομο πάτημα στο πλήκτρο επέκτασης ενεργοποιείται ο 1ος δακτύλιος επέκτασης. 1 LED στο πλήκτρο επέκτασης ενεργοποιείται εάν ο 1ος δακτύλιος επέκτασης είναι

ενεργοποιημένος (αριστερό LED σε περίπτωση τριπλής ζώνης, μεσαίο και ένα LED σε περίπτωση διπλής ζώνης) 

Με το 2ο σύντομο πάτημα στο πλήκτρο επέκτασης ενεργοποιείται ο 2ος δακτύλιος επέκτασης. 2 LED στο πλήκτρο επέκτασης ενεργοποιούνται εάν ο 1ος και ο 2ος δακτύλιος επέκτασης είναι ενεργοποιημένοι

Με το 3ο σύντομο πάτημα στο πλήκτρο επέκτασης απενεργοποιείται ο 1ος και ο 2ος δακτύλιος επέκτασης.

Ακούγεται ένας σύντομος ήχος μπιπ σε κάθε πάτημα του πλήκτρου επέκτασης.

## Λειτουργία παύσης

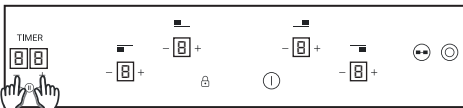

Η λειτουργία Παύσης επιτρέπει την προσωρινή διακοπή της διαδικασίας μαγειρέματος, επιτρέποντας στους χρήστες να ανοίξουν την πόρτα ή να απαντήσουν στο τηλέφωνο χωρίς να ανησυχούν ότι θα βράσει το νερό. Αυτή η λειτουργία είναι επίσης χρήσιμη για την διαγραφή της διαδραστικής επιφάνειας του χρήστη χωρίς να αλλάξει η ρύθμιση του μαγειρέματος.

Η λειτουργία Παύσης επισημαίνεται με το σύμβολο II. Για να επιλεγεί αυτή η λειτουργία, μπορεί ο χρήστης να ακουμπήσει ταυτόχρονα το κουμπί + και – κάτω από τον χρονοδιακόπτη. Σημείωση: Δεν μπορείτε να ενεργοποιήσετε την παύση μόνο σε μία ζώνη. Εάν ενεργοποιήσετε την λειτουργία παύσης, διακόπτετε προσωρινά την λειτουργία ολόκληρης της ψησταριάς.

Πως λειτουργεί η λειτουργία Παύσης?

Ενεργοποιήστε την λειτουργία παύσης πιέζοντας ταυτόχρονα για ½ δευτερόλεπτο το κουμπί + και – κάτω από τον χρονοδιακόπτη

- Ενεργοποιείται η λειτουργία παύσης και σταματάει η ψησταριά
- Η πραγματική ρύθμιση της ισχύος των θερμαντήρων αποθηκεύεται και ρυθμίζεται η ισχύς των ενεργών θερμαντήρων στο επίπεδο ισχύος 0
- Ο χρόνος του διακόπτη αυτόματου σβήσιματος των θερμαντήρων διακόπτεται,
- Διακόπτεται η αντίστροφη μέτρηση όλων των χρονοδιακοπών,
- Όλα τα πλήκτρα μπλοκάρονται εκτός της λειτουργίας Παύσης (συνδυασμός του + και – κάτω από τον χρονοδιακόπτη) και ο διακόπτης ON/OFF



- Ο χρονδιακόπτης δεν εμφανίζει τίποτα, και οι οθόνες όλων των θερμοαντήρων ενεργοποιούνται και δείχνουν "0", ανάβοντας στοιχείο με στοιχείο σε αριστερόστροφη διεύθυνση, και μετά από αυτό σβήνοντας στοιχείο με στοιχείο με δεξιόστροφη κατεύθυνση, συνεχόμενα.

Σημείωση: Δεν υπάρχει LED που να υποδεικνύει ότι έχει ενεργοποιηθεί η λειτουργία Παύσης. Σε περίπτωση αγγίγματος του συνδυασμού του κουμπιού + και - για δεύτερη φορά, τερματίζεται η λειτουργία παύσης.

Απενεργοποίηση της λειτουργίας Παύσης:

Για να τερματίσετε την "Λειτουργία Παύσης" ακουμπήστε ξανά το κουμπί + και - του χρονδιακόπτη για ½ δευτερόλεπτο. Η λειτουργία Παύσης θα απενεργοποιηθεί, και θα ενεργοποιηθεί και πάλι η ψησταριά (θα ακούσετε έναν ήχο μπιπ) και θα αποκατασταθεί η προηγούμενη ρύθμιση ισχύος των θερμοαντήρων.

Σημείωση: εάν η ψησταριά σταματήσει για περισσότερα από 10 λεπτά, η ψησταριά θα σβήσει αυτόματα.

### Ασφάλεια υπερχέλισης

Κάπι (αντικείμενο ή υγρό) πιέζει κάποιο πλήκτρο για περισσότερο από 5 δευτερόλεπτα. Ακούγονται 2 σύντομοι ήχοι μπιπ + 1 παρατεταμένος ήχος μπιπ κάθε 30 δευτερόλεπτα ενώ πατάτε το πλήκτρο. Η επιφάνεια μαγειρέματος θα απενεργοποιηθεί.

 Αυτό το σύμβολο θα συνεχίσει να αναβοσβήνει ενώ το ζήτημα παραμένει.

### Χρονδιακόπτης

Η λειτουργία χρονδιακόπτη είναι δυνατό να ενεργοποιηθεί με το αντίστοιχο πλήκτρο του ή αγγίζοντας ταυτόχρονα τα πλήκτρα '+' και '-'.

Και στις δύο περιπτώσεις, πρέπει να επιλεγεί ένας θερμοαντήρας και το επίπεδο ισχύος του πρέπει να είναι μεγαλύτερο από 0.

Επιλέξτε τη ζώνη που πρόκειται να χρονοπρογραμματιστεί. Επίπεδο ισχύος της ζώνης μεγαλύτερο από 0. Η στατική ένδειξη  εμφανίζεται στη χρονοπρογραμματισμένη ζώνη . "0 0" στα ψηφία που προορίζονται για τον χρονδιακόπτη.

1) Ο χρόνος του χρονδιακόπτη είναι δυνατό να επιλεγεί με τα πλήκτρα "+" ή "-". Δεν ακούγονται ήχοι μπιπ κατά την αλλαγή του χρόνου.

2) Πατώντας ταυτόχρονα τα πλήκτρα του χρονδιακόπτη ο χρονδιακόπτης ακυρώνεται (τίθεται στο 00).

3) Εάν τα πλήκτρα "+" ή "-" του χρονδιακόπτη διατηρούνται πατημένα κατά τη διάρκεια του χρόνου που πρόκειται να προσδιοριστεί,

επιτυγχάνεται γρήγορη ρύθμιση.

4) Κατά τη ρύθμιση του χρονδιακόπτη, η μετάβαση από το "00" έως το "99" είναι δυνατή με το πλήκτρο "-" και από το "99" έως το "00" με το πλήκτρο "+"

5) Μέγιστος χρόνος 99 λεπτά.

6) Όταν έχει παρέλθει ο χρόνος και η εστία σβήνει, πιέζοντας οποιοδήποτε πλήκτρο η ακολουθία συναγεργμών και ψηφίων τερματίζεται.

7) Ο χρόνος του χρονδιακόπτη είναι δυνατό να ρυθμιστεί ενώ ο χρονδιακόπτης είναι ήδη σε λειτουργία.

8) Η ισχύς της χρονοπρογραμματισμένης ζώνης είναι δυνατό να τροποποιηθεί χωρίς συνέπειες στον προγραμματισμό του χρονδιακόπτη.

9) Το τελευταίο λεπτό εμφανίζεται σε δευτερόλεπτα (Στις διάφορες παραλλαγές είναι ορατή μόνο εισάγοντας τον προγραμματισμό του χρονδιακόπτη κατά το τελευταίο λεπτό της αντίστροφης μέτρησης)

10) Πατώντας το πλήκτρο του χρονδιακόπτη χωρίς κάποια επιλεγμένη ζώνη και όταν δεν υπάρχει χρονοπρογραμματισμένη ζώνη, δεν συμβαίνει τίποτα.

11) Πατώντας το πλήκτρο του χρονδιακόπτη χωρίς κάποια επιλεγμένη ζώνη και όταν πολλές ζώνες είναι χρονοπρογραμματισμένες, ο χρόνος που εμφανίζεται στα ψηφία χρόνου αλλάζει με περιστροφικό τρόπο και δείχνει την ώρα του οποίου η ένδειξη ισχύος έχει το δεκαδικό σημείο ενεργοποιημένο.

12) Εναλλακτικά, η ισχύς (5s) και (0,5s) εμφανίζεται στη χρονοπρογραμματισμένη ζώνη.

Ο υπολειπόμενος χρόνος εμφανίζεται στα ψηφία που προορίζονται για τον χρονδιακόπτη. Εάν είναι χρονοπρογραμματισμένες πολλαπλές ζώνες, εμφανίζεται ο μικρότερος χρόνος που απομένει και το δεκαδικό σημείο εμφανίζεται στην αντίστοιχη ζώνη.

### Ένδειξη υπολειπόμενης θερμότητας (σε θερμοαντήρες ακτινοβολίας -> υπολογισμένη)

Οι ίδιες ενδείξεις είναι δυνατό να χρησιμοποιηθούν και για την ένδειξη "υπολειπόμενης θερμότητας". Για τον σκοπό αυτό πρέπει να καθοριστεί ένα χρονοδιάγραμμα: Χρόνος υπολειπόμενης θερμότητας = f (επίπεδο ισχύος, χρόνος λειτουργίας)

Όταν η θερμοκρασία πάνω στη γυάλινη επιφάνεια μαγειρέματος είναι πάνω από 65°C (θεωρητική τιμή), στη σχετική οθόνη εμφανίζεται η ένδειξη "H".

Για να δημιουργηθεί θερμοκρασία πάνω από 65°C, ένα θερμοαντικό στοιχείο πρέπει να λειτουργεί για ορισμένο χρονικό διάστημα. Αυτός ο χρόνος εξαρτάται από το επίπεδο ισχύος. Μόλις λήξει αυτός ο χρόνος, εμφανίζεται η

προειδοποίηση υπολειπόμενης θερμότητας όταν το θερμαντικό στοιχείο είναι απενεργοποιημένο.

### Απενεργοποίηση αυτόματης ασφάλειας

Εάν το επίπεδο ισχύος δεν αλλάξει κατά τη διάρκεια ενός προκαθορισμένου χρόνου, ο αντίστοιχος θερμαντήρας σβήνει αυτόματα.

Ο μέγιστος χρόνος που μπορεί να παραμείνει ένας θερμαντήρας ενεργοποιημένος εξαρτάται από το επιλεγμένο επίπεδο μαγειρέματος.

Επίπεδο ισχύος	Μέγ. χρόνος ενεργοποίησης (ώρες)
1	10
2	5
3	5
4	4
5	3
6	2
7	2
8	2
9	2

**ΣΗΜΕΙΩΣΗ:** ενώ η κατάσταση υπερθέρμανσης θα πρέπει να συμβαίνει κατά τη λειτουργία στα υψηλότερα επίπεδα ισχύος, ο ρυθμιστής της εστίας ρυθμίζει αυτόματα το επίπεδο ισχύος για προστασία της εστίας από υπερθέρμανση.

## Καθαρισμός Και Συντήρηση

Πριν από οποιαδήποτε εργασία συντήρησης στην εστία, αφήστε την να κρυώσει.

- Θα πρέπει να χρησιμοποιούνται μόνο προϊόντα (κρέμες και ξέστρα) ειδικά σχεδιασμένα για γυάλινες κεραμικές επιφάνειες. Μπορείτε να τα βρείτε σε εμπορικά καταστήματα.
- Να αποφεύγεται ο διασκορπισμός υγρών, καθώς οτιδήποτε πέφτει επάνω στην επιφάνεια της εστίας καίγεται γρήγορα και καθιστά πιο δύσκολο τον καθαρισμό.
- Καλό είναι να κρατάτε μακριά από την εστία όλες τις ουσίες που μπορεί να λιώσουν, όπως πλαστικά αντικείμενα, ζάχαρη, ή προϊόντα με βάση τη ζάχαρη.

### ΣΥΝΤΗΡΗΣΗ:

- Ρίξτε μερικές σταγόνες του ειδικού καθαριστικού προϊόντος επάνω στην επιφάνεια της εστίας.
- Τρίψτε τυχόν επίμονους λεκέδες με ένα μαλακό πανί ή με ένα ελαφρά νοτισμένο χαρτί κουζίνας.
- Σκουπίστε με ένα μαλακό πανί ή με στεγνό χαρτί κουζίνας μέχρι να καθαρίσει η επιφάνεια.

### Εάν υπάρχουν ακόμα κάποιοι επίμονοι λεκέδες:

- Ρίξτε μερικές ακόμα σταγόνες του ειδικού καθαριστικού προϊόντος επάνω στην επιφάνεια.
- Ξύστε με ένα ξέστρο, κρατώντας το υπό γωνία 30° ως προς την εστία, μέχρι να εξαφανιστούν οι λεκέδες.
- Σκουπίστε με ένα μαλακό πανί ή με στεγνό

χαρτί κουζίνας μέχρι να καθαρίσει η επιφάνεια.

- Επαναλάβετε τη διαδικασία εάν χρειάζεται.
- Ο συχνός καθαρισμός αφήνει ένα προστατευτικό στρώμα το οποίο είναι βασικό για την πρόληψη των γρατσουνιών και της φθοράς. Σιγουρευτείτε ότι η επιφάνεια είναι καθαρή πριν χρησιμοποιήσετε και πάλι την εστία. Για να αφαιρέσετε σημάδια που έχουν μείνει από νερό, χρησιμοποιήστε μερικές σταγόνες από άσπρο ξύδι ή χυμό λεμονιού. Μετά σκουπίστε με ένα απορροφητικό χαρτί και με μερικές σταγόνες ειδικού καθαριστικού υγρού.

Η γυάλινη κεραμική επιφάνεια θα αντέξει το ξύσιμο από μαγειρικά σκεύη με επίπεδη βάση, ωστόσο, είναι πάντα καλύτερα να τα σηκώνετε όταν τα μετακινείτε από μία ζώνη σε μία άλλη.

### ΣΗΜ:

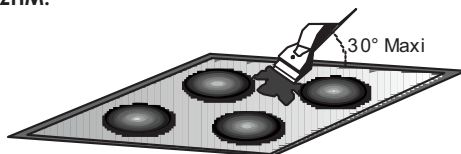

Μην χρησιμοποιείτε ένα σφουγγάρι το οποίο είναι πολύ βρεγμένο.

Ποτέ μην χρησιμοποιείτε μαχαίρι ή κατσαβίδι. Ένα ξέστρο με ξυράφι δεν θα προκαλέσει ζημιά στην επιφάνεια, εφόσον κρατιέται υπό γωνία 30°.

Ποτέ μην αφήνετε ένα ξέστρο με ξυράφι σε μέρος προσβάσιμο από παιδιά.

**Ποτέ μην χρησιμοποιείτε λειαντικά προϊόντα ή πούδρες καθαρισμού με τρίψιμο**

**Μεταλλικό περίβλημα:** για να καθαρίσετε με ασφάλεια το μεταλλικό περίβλημα πλύνετε το με σαπούνι και νερό, ξεπλύνετε το και μετά στεγνώστε το με ένα μαλακό πανί.

**Οποιαδήποτε αλλαγή στον χρωματισμό της γυάλινης κεραμικής επιφάνειας δεν επηρεάζει τη λειτουργία της ή τη σταθερότητα της επιφάνειας. Τέτοιοι αποχρωματισμοί είναι κυρίως αποτέλεσμα υπολειμμάτων καμμένων τροφών ή χρήσης μαγειρικών σκευών κατασκευασμένων από υλικά όπως αλουμίνιο ή χαλκός. Αυτοί οι λεκέδες είναι δύσκολο να αφαιρεθούν.**

## Επιλυση Προβλημάτων

**Οι ζώνες μαγειρέματος δεν σιγοβράζουν ή τηγανίζουν μόνο ελαφρά**

Χρησιμοποιήστε μόνο σκεύη με επίπεδη βάση. Εάν υπάρχει ορατό φως μεταξύ του σκεύους και της εστίας μαγειρέματος, η ζώνη δεν μεταδίδει σωστά τη θερμότητα.

Η βάση του σκεύους θα πρέπει να καλύπτει πλήρως τη διάμετρο της επιλεγμένης ζώνης.

**Το μαγείρεμα είναι πολύ αργό**

Έχουν χρησιμοποιηθεί ακατάλληλα σκεύη. Χρησιμοποιήστε μόνο σκεύη με επίπεδη βάση, τα οποία είναι βαριά και έχουν διάμετρο τουλάχιστον ίδια με τη ζώνη μαγειρέματος.

**Μικρές γρατσουνιές ή εκδορές επάνω στην επιφάνεια του γυαλιού των εστιών μαγειρέματος**

Λανθασμένος καθαρισμός ή χρησιμοποιούνται σκεύη με τραχύ κάτω τμήμα. Σωματίδια όπως κόκκοι ή άμμος ή αλάτι μεταξύ της εστίας και της βάσης του σκεύους. Συμβουλευθείτε την ενότητα "ΚΑΘΑΡΙΣΜΟΣ". σιγουρευτείτε ότι τα κάτω τμήματα των σκευών είναι καθαρά πριν τα χρησιμοποιήσετε και χρησιμοποιήστε μόνο σκεύη με ομαλό κάτω τμήμα. Οι γρατσουνιές μπορούν να μειωθούν μόνο εάν έχει γίνει σωστά ο καθαρισμός.

**Σημάδια από μέταλλο**

Μην σέρνετε αλουμινένια σκεύη επάνω στην εστία. Συμβουλευθείτε τις συστάσεις καθαρισμού. Χρησιμοποιείτε τα σωστά υλικά, αλλά οι λεκέδες παραμένουν. Χρησιμοποιήστε ένα ξέστρο με ξυράφι και ακολουθήστε τις οδηγίες της ενότητας "ΚΑΘΑΡΙΣΜΟΣ".

**Σκουρόχρωμοι λεκέδες**

Χρησιμοποιήστε ένα ξέστρο με ξυράφι και ακολουθήστε τις οδηγίες της ενότητας "ΚΑΘΑΡΙΣΜΟΣ".

**Φωτεινές επιφάνειες επάνω στην εστία**

Σημάδια από σκεύη αλουμινίου ή χαλκού, αλλά επίσης υπολείμματα από λάδια, νερό ή τροφές· μπορούν να αφαιρεθούν χρησιμοποιώντας την κρέμα καθαρισμού.

**Καραμελοποίηση ή λιωμένο πλαστικό πάνω στην εστία.**

Συμβουλευθείτε την ενότητα "ΚΑΘΑΡΙΣΜΟΣ".

**Η εστία δεν λειτουργεί ή δεν λειτουργούν ορισμένες ζώνες**

Οι διακλαδωτήρες δεν έχουν τοποθετηθεί σωστά επάνω στον πίνακα ακροδεκτών.

Βεβαιωθείτε ότι η σύνδεση έχει γίνει και ότι είναι κλειδωμένος ο πίνακας ελέγχου. Ξεκλειδώστε την εστία.

**Η εστία δεν σβήνει.**

Ο πίνακας ελέγχου είναι κλειδωμένος. Ξεκλειδώστε την εστία.

**Συχνές εναλλαγές on/off των ζωνών μαγειρέματος**

Η εναλλαγή on-off μεταβάλλεται ανάλογα με το επιθυμητό επίπεδο θερμότητας:

- χαμηλό επίπεδο: σύντομος χρόνος λειτουργίας,
- υψηλό επίπεδο: παρατεταμένος χρόνος λειτουργίας.

**Δεν λειτουργεί η επιφάνεια μαγειρέματος**

Ελέγξτε την κατάσταση των ασφαλειών / αυτόματων διακοπών στην τοποθεσία σας. Ελέγξτε εάν υπάρχει διακοπή ρεύματος.

**Η επιφάνεια μαγειρέματος έχει απενεργοποιηθεί.**

Ο κύριος διακόπτης (πλήκτρο ON/ OFF) αγγίχτηκε τυχαία ή υπάρχει κάποιο αντικείμενο πάνω από κάποιο πλήκτρο. Ενεργοποιήστε ξανά τη συσκευή χωρίς κανένα αντικείμενο κοντά στο πληκτρολόγιο. Εισαγάγετε ξανά τις ρυθμίσεις σας.

## Οθόνη F και αριθμοί

Εάν στην οθόνη εμφανίζονται η ένδειξη F και αριθμοί, η συσκευή σας έχει εντοπίσει κάποιο σφάλμα. Ο ακόλουθος πίνακας περιλαμβάνει τις ενέργειες στις οποίες μπορείτε να προβείτε για τη διόρθωση του προβλήματος.

## Μεταγοραστική Φροντίδα

### Πριν καλέσετε έναν εξειδικευμένο τεχνικό, ελέγξτε τα ακόλουθα:

— ότι η πρίζα είναι σωστά τοποθετημένη και προστατευμένη από ασφάλεια.

Εάν η βλάβη δεν είναι δυνατό να εντοπιστεί, κλείστε τη συσκευή — μην προσπαθήσετε να

την επισκευάσετε — καλέστε στο κέντρο υπηρεσιών μεταγοραστικής εξυπηρέτησης. Η συσκευή παρέχεται με ένα πιστοποιητικό εγγύησης το οποίο εξασφαλίζει ότι θα επισκευαστεί χωρίς χρέωση στο κέντρο τεχνικής υποστήριξης.

## Γενικές Προειδοποιήσεις

Με τη σήμανση **CE** που τίθεται σε αυτό το προϊόν, επιβεβαιώνεται η συμβατότητα με όλες τις σχετικές Ευρωπαϊκές απαιτήσεις ασφάλειας, υγείας και περιβάλλοντος που ισχύουν για αυτήν την κατηγορία προϊόντων.

## Προστασία Του Περιβάλλοντος



Αυτή η συσκευή φέρει σήμανση σύμφωνα με την Ευρωπαϊκή Οδηγία 2012/19/ΕΕ για τα Απόβλητα Ηλεκτρικού και Ηλεκτρονικού Εξοπλισμού (ΑΗΗΕ). Τα ΑΗΗΕ περιέχουν ρυπογόνες ουσίες (που είναι δυνατό να προκαλέσουν αρνητικές επιπτώσεις στο περιβάλλον), καθώς και βασικά συστατικά, τα οποία είναι δυνατό να επαναχρησιμοποιηθούν. Τα ΑΗΗΕ είναι σημαντικό να υποβάλλονται σε ειδικές επεξεργασίες προκειμένου να απομακρύνονται και να απορρίπτονται σωστά όλα τα ρυπογόνα στοιχεία και να ανακτώνται και να ανακυκλώνονται όλα τα υλικά.

Τα άτομα μπορούν να διαδραματίσουν σημαντικό ρόλο στην εξασφάλιση ότι τα ΑΗΗΕ δεν θα αποτελέσουν περιβαλλοντικό πρόβλημα. Είναι απαραίτητο να ακολουθούνται ορισμένοι βασικοί κανόνες:

- Τα ΑΗΗΕ δεν θα πρέπει να αντιμετωπίζονται σαν οικιακά απορρίμματα.
- Τα ΑΗΗΕ θα πρέπει να παραδίδονται στα σχετικά σημεία συλλογής που διαχειρίζονται οι δημοτικές αρχές ή οι εξουσιοδοτημένες εταιρείες. Σε πολλές χώρες, για μεγάλα ΑΗΗΕ, ενδέχεται να υπάρχει συλλογή κατ'

οίκον.

Σε πολλές χώρες, κατά την αγορά καινούργιας συσκευής, η παλιά μπορεί να επιστραφεί στον έμπορο λιανικής πώλησης, ο οποίος πρέπει να την παραλάβει χωρίς χρέωση με αντιστοιχία ένα προς ένα, εφόσον ο εξοπλισμός είναι ισοδύναμου τύπου και επιτελεί τις ίδιες λειτουργίες με τον παρεχόμενο εξοπλισμό.

Οθόνη Θερμα- ντήρα	Βλάβη	Ενέργεια
F0	Σφάλμα λογισμικού ελέγχου αφής.	Εάν παρουσιάστηκε σφάλμα, αποσυνδέστε και συνδέστε ξανά την εστία στην παροχή ισχύος. Εάν το σφάλμα παραμένει, καλέστε στην υπηρεσία μεταγοραστικής εξυπηρέτησης. Εάν εμφανιστεί ξαφνικά σφάλμα σε κανονική λειτουργία, καλέστε στην υπηρεσία μεταγοραστικής εξυπηρέτησης.
Fc	Η ζώνη ελέγχου αφής είναι πολύ θερμή και έχει απενεργοποιήσει όλους τους θερμαντήρες.	Περιμένετε έως ότου η θερμοκρασία κατέβει, η επιφάνεια ψησίματος θα ανακτηθεί όταν η θερμοκρασία φτάσει σε κανονική τιμή. Όταν το μήνυμα εξαφανιστεί, η εστία μπορεί να χρησιμοποιηθεί ξανά.
Ft	Ο αισθητήρας θερμοκρασίας αφής ενδέχεται να έχει υποστεί βλάβη.	Περιμένετε έως ότου μειωθεί η θερμοκρασία. Εάν το μήνυμα παραμένει όταν η θερμοκρασία φτάσει σε μια τιμή περιβάλλοντος, καλέστε στην υπηρεσία μεταγοραστικής εξυπηρέτησης.
FE	Ο αισθητήρας θερμοκρασίας αφής ενδέχεται να έχει υποστεί βλάβη.	Περιμένετε έως ότου μειωθεί η θερμοκρασία. Εάν το μήνυμα παραμένει όταν η θερμοκρασία φτάσει σε μια τιμή περιβάλλοντος, καλέστε στην υπηρεσία μεταγοραστικής εξυπηρέτησης.
Fb	Υπερβολική ευαισθησία σε κάποιο πλήκτρο.	Εξακριβώστε εάν η επιφάνεια μαγειρέματος έχει τοποθετηθεί σωστά. Βεβαιωθείτε ότι τα πλήκτρα αγγίζουν σωστά τη γυάλινη επιφάνεια.
FU / FJ	Σφάλμα ηλεκτρολογίου ασφαλείας	Αυτό το σφάλμα είναι ένας αυτόματος έλεγχος του ηλεκτρολογίου. Παύει να εμφανίζεται όταν η λειτουργία αυτόματου ελέγχου επανέλθει σε ασφαλή τιμή. Εάν το σφάλμα παραμένει, καλέστε στην υπηρεσία μεταγοραστικής εξυπηρέτησης.
FA	Σφάλμα ηλεκτρολογίου ασφαλείας	Αυτό το σφάλμα είναι ένας αυτόματος έλεγχος λογισμικού. Παύει να εμφανίζεται όταν η λειτουργία αυτόματου ελέγχου επανέλθει σε ασφαλή τιμή. Εάν το σφάλμα παραμένει, καλέστε στην υπηρεσία μεταγοραστικής εξυπηρέτησης.
FC / Fd	Σφάλμα ηλεκτρολογίου ασφαλείας	Αυτό το σφάλμα είναι ένας αυτόματος έλεγχος λογισμικού. Παύει να εμφανίζεται όταν η λειτουργία αυτόματου ελέγχου επανέλθει σε ασφαλή τιμή. Εάν το σφάλμα παραμένει, καλέστε στην υπηρεσία μεταγοραστικής εξυπηρέτησης.
Fr	Σφάλμα ασφαλείας ρελέ	Κάποιος οδηγός ρελέ ενδέχεται να παρουσιάζει κάποιο πρόβλημα. Αποσυνδέστε την επιφάνεια μαγειρέματος από την τροφοδοσία ισχύος, περιμένετε ένα λεπτό και επανενεργοποιήστε την. Εάν το σφάλμα παραμένει, καλέστε στην υπηρεσία μεταγοραστικής εξυπηρέτησης.

# Safety Instructions

---

We recommend you keep the instructions for installation and use for later reference, and before installing the hob, note its serial number in case you need to get help from the after sales service.

- **WARNING:** the appliance and its accessible parts become hot during use. Care should be taken to avoid touching heating elements. Children under 8 years of age must be kept away from the appliance unless they are continuously supervised.
- **WARNING:** use only hob guards designed by the Manufacturer of the cooking appliance or indicated by the Manufacturer of the appliance in the instructions for use as suitable or hob guards incorporated in the appliance. The use of inappropriate guards can cause accidents.
- **WARNING:** unattended cooking on a hob with fat or oil can be dangerous and may result in fire. NEVER try to extinguish a fire with water, but switch off the appliance and then cover flame e.g. with a lid or a fire blanket.
- **WARNING:** danger of fire: do not store items on the cooking surfaces.
- **WARNING:** if the surface is cracked, do not touch the glass and switch off the appliance to avoid the possibility of electric shock.
- This appliance can be used by children aged from 8 years and above and people with reduced physical, sensory or mental capabilities or lack of experience and knowledge if they have been given supervision or instruction concerning use of the appliance in a safe way and understand the hazards involved. Children should be supervised to ensure that they do not play with the appliance. Cleaning and user maintenance shall not be made by children without supervision.
- **CAUTION:** the cooking process must be supervised. A short term cooking process has to be supervised continuously.
- It is strongly recommended to keep children away from the cooking zones while they are in operation or when they are switched off, so long as the residual heat indicator is on, in order to prevent the risks of serious burns.
- This appliance is not intended to be operated by means of an external timer or separate remote control system.  
If present do not to stare into halogen lamp hob elements.  
Connect a plug to the supply cable that is able to bear the voltage,

- Current and load indicated on the tag and having the earth contact. The socket must be suitable for the load indicated on the tag and must be having the earth contact connected and in operation. The earth conductor is yellow-green in color. This operation should be carried out by a suitably qualified professional. In case of incompatibility between the socket and the appliance plug, ask a qualified electrician to substitute the socket with another suitable type. The plug and the socket must be conformed to the current norms of the installation country. Connection to the power source can also be made by placing an omnipolar breaker between the appliance and the power source that can bear the maximum connected load and that is in line with current legislation.
- The yellow-green earth cable should not be interrupted by the breaker.
- The socket or omnipolar breaker used for the connection should be easily accessible when the appliance is installed.
- The disconnection may be achieved by having the plug accessible or by incorporating a switch in the fixed wiring in accordance with the wiring rules.
- If the supply cord is damaged, it must be replaced by Manufacturer, its service agent or similarly qualified people in order to avoid a hazard. The earth conductor (yellow-green) must be longer than 10 mm on the terminal block side. The internal conductors section should be appropriate to the power absorbed by the hob (indicated on the tag). The type of power cable must be HO5V2V2-F.
- Do not put metallic objects such as knives, forks, spoons or lids on the hob. They could heat up.
- Aluminum foil and plastic pans must not be placed on heating zones.
- After every use, some cleaning of the hob is necessary to prevent the build-up of dirt and grease. If left, this is recooked when the hob is used and burns giving off smoke and unpleasant smells, not to mention the risks of fire propagation.
- Never use a steam or high pressure spray to clean the appliance.
- Do not touch the heat zones during operation or for a while after use.
- Never cook food directly on the glass ceramic hob.
- Always use the appropriate cookware. Always place the pan in the center of the unit that you are cooking on.
- Do not place anything on control panel.

- Do not use the hob as a working surface.
- Do not use the surface as a cutting board.
- Do not store heavy items above the hob. If they drop onto the hob, they may cause damage.
- Do not use the hob for storage of any items.
- Do not slide cookware across the hob.
- No additional operation/setting is required in order to operate the appliance at the rated frequencies



# Content

---

- 53** Safety Instructions
  - 57** Installation
  - 59** Electrical Connection
  - 61** Hob Cookware Advice
  - 61** Use
  - 65** Cleaning And Maintenance
  - 66** Problem Solving
  - 67** Aftercare
  - 67** General Warnings
  - 67** Protection Of The Environment
-

# Installation

Identification Plate (located under the hob's bottom casing)



Installing a domestic appliance it is a complicated operation which, if not carried out correctly, can seriously have impact on safety of goods, properties or people. For this reason, it should be carried out by a professionally qualified person in accordance with technical regulations.

In the event that this advice is ignored and installation is carried out by an unqualified person, the Manufacturer declines all responsibility for any technical failure of the appliance whether or not it results in damage of goods or properties or in injury of people or animals.

After having removed the packaging please be sure that the appliance it is not damaged, otherwise contact the Retailer or Manufacturer After Sales Service.

Make sure that the furniture in which the appliance will be fitted and all other furniture in the nearby are made with materials which can withstand high temperatures (min 100°C).

In addition, all decorative laminates should be fixed with high-resistance glue.

Appliance can be installed in a Built-in furniture in "Standard" or "Flush" mode.

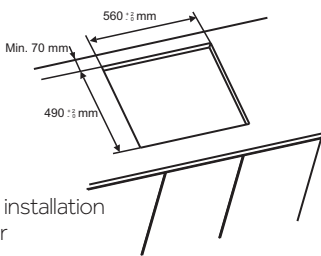

Standard installation perimeter

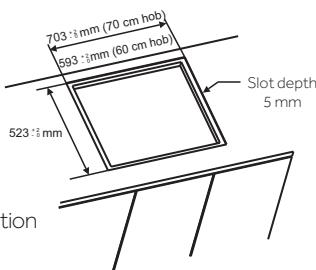

Flush installation perimeter

**Note:** Inner perimeter dimensions are same with standard installation

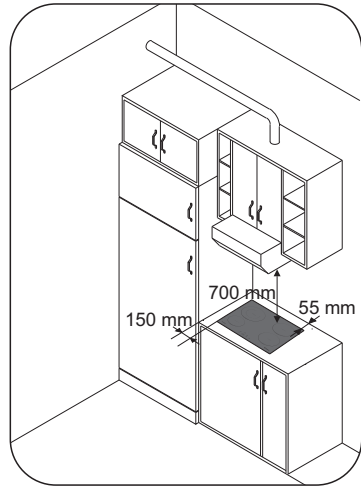

Leave a distance of at least 55 mm between the hob and the back wall and of at least 150 mm between the hob and the vertical furniture or walls in the lateral side. If a furniture is installed above the hob, the minimum distance required is 700 mm.

When installing a hood above the hob, please consult the installation requirements specified for the hood but, in any case, the distance between the hob and the hood must not be lower than 700 mm.

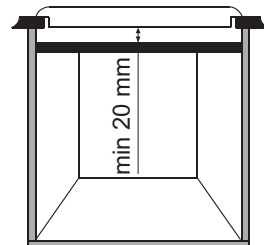

If the bottom part of the hob is adjacent to an area normally accessible for handling or cleaning operations, a separator it must be put 20 mm below the bottom part of the hob.

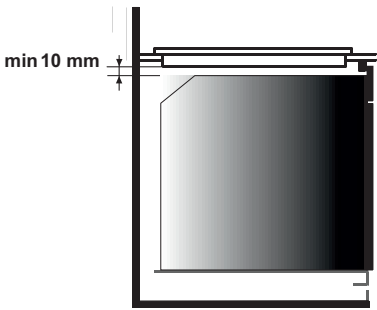

When installing an oven under the hob, separator must not be put and the minimum distance between the bottom part of the hob and the oven must not be lower than 10 mm. Do not install not cooled oven under this hob and install the oven following its own installation requirements.

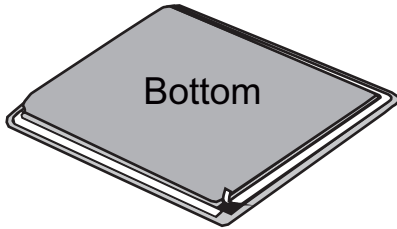

A watertight seal gasket is supplied with the hob. Fit the seal gasket around the bottom hob as described and make sure that it is properly fitted to avoid any leakage into the supporting furniture.

#### Normal Fixing:

- Get the fixing clips from accessory bag and screw them into the position shown on bottom box. (Do not tighten the screws to block clips, they should move freely)

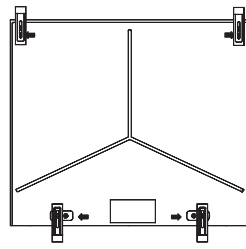
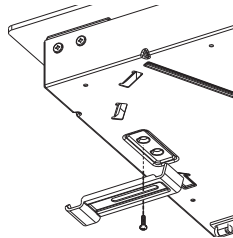

- Insert the hob in center position of cut out.
- Turn the clips and tighten them fully.

#### Quick Fixing:

(Depending on model)  
Get four springs from accessory bag and screw them onto bottom box as shown in figure.

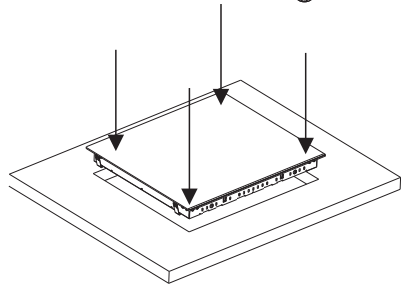
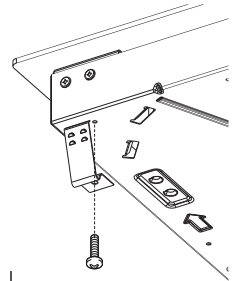

Center and insert the hob.  
Press the sides of hob until it is supported around its entire perimeter.

#### FLUSH INSTALLATION

After checking that the position of the hob is correct fill the gap between the worktop and the hob with silicone adhesive. Flatten the silicone layer with a scraper or with wet finger damped with water and soap before it forms. Do not use the hob until the silicone layer it is completely dry.

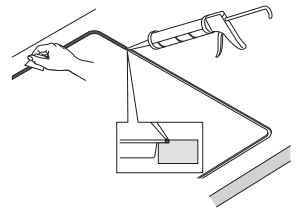

# Electrical Connection

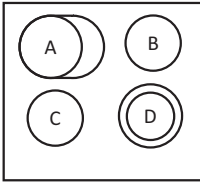

LAYOUT 1

	A	B	C	D
LAYOUT 1	1500+900 W	1200 W	1200 W	1000+700 W

LAYOUT

1

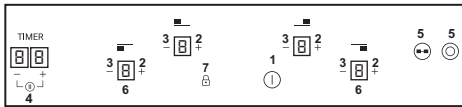

## According to model

1. ON/OFF
2. "+"
3. "-"
4. TIMER
5. Additional cooking zone led
6. Cooking zone programming indicator
7. Childlock

## "Installation must conform to the standards & directives."

**Manufacturer declines all responsibility for any damage that might be caused by unsuitable or unreasonable use.**

**WARNING:** Manufacturer cannot be held responsible for any incident or its consequences that may arise during the use of an appliance not linked to the earth, or linked to an earth whose continuity is defective. Before any electrical operation, please check the supply tension shown on the electricity meter, the adjustment of the circuit-breaker, the continuity of the connection to earth to the installation and that the fuse is suitable.

The electrical connection to the installation should be made according to the rated power of the Appliance; this should be made via an Omni pole cut-out switch.

If the appliance has a socket outlet, it must be installed so that the socket outlet is accessible.

The yellow/green wire of the power supply cable must be connected to the earth of both power supply and appliance terminals.

For any questions regarding power supply cord refer to After Sales Service or a qualified technician.

If the hob is fitted with power supply cord, this shall be connected only to a power supply of 220-240 V between phase and neutral.

It is however possible to connect the hob to:

Three Phase 220-240 V3

Three Phase 380-415 V2N

To proceed to the new connection, please follow below instructions:

Before making the connection, make sure that the installation is protected by a suitable fuse, and that it is fitted with wires of a large enough section to supply the appliance normally.

Turn over the hob, glass side against the working top, taking care to protect the glass.

## Open the cover in the following sequence:

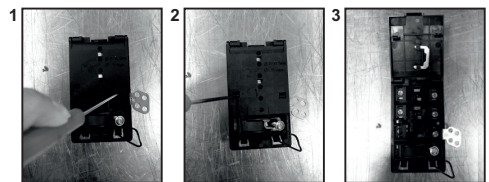

- unscrew the cable clamp "1";
- find the two tabs located on the sides;
- put the blade of a flat screw-driver in front of each tab "2" e "3", push in and press;
- remove the cover.

## To release the power supply cord:

- Remove the screws retaining the terminal block which contains the shunt bars and the conductors of the supply cord;
- Pull out the supply cord.

## Radnje koje je potrebno izvršiti kako bi se napravila nova veza:

- izaberite kabl za napajanje u skladu sa preporukama u tabeli;
- provucite kabl za napajanje kroz spojnicu;
- uklonite 10 mm izolacije sa svakog provodnika kabla za napajanje, uzimajući u obzir neophodnu dužinu kabla za povezivanje na priključni blok;

**Note: make sure the terminal board screws are tight.**

## Operations to be carried out to make a new connection:

- Choose the power supply cable in accordance with the recommendations in the table;
- Pass the power supply cable into the clamp;
- Strip the end of each conductor of the supply cord on a 10 mm length, by taking in account the requested length of the cord for the connection to the terminal block;
- According to the installation and with the help of shunt bars which you should have recovered in the first operation, fix the conductor as shown on the chart;
- Fix the cover;
- Screw the cable clamp.

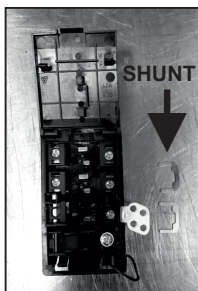

## Connection to the terminals on the terminal block

	LAY OUT "1-3-5"	LAY OUT "2-4"
MONOPHASE or TWO PHASES 220-240 V~		
Cable HO5V2V2F	3x2,5 mm <sup>2</sup>	3x4 mm <sup>2</sup>
THREE PHASES 220-240 V3~		
Cable HO5V2V2F	4x1,5 mm <sup>2</sup>	4x1,5 mm <sup>2</sup>
THREE PHASES 380-415 V2N~		
Cable HO5V2V2F	4x1,5 mm <sup>2</sup>	4x1,5 mm <sup>2</sup>

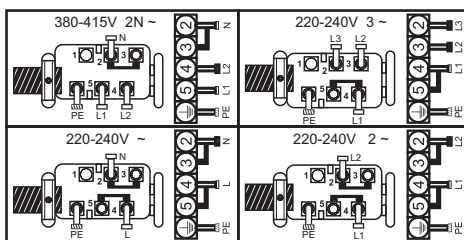

L1 / L2 / L3 = Phase

N = Neutral

PE = Earth

## ATTENTION:

If it should be necessary to replace the power supply cord, connect the wire in accordance with following colors/codes:

BLUE	Neutral	(N)
BROWN	Live	(L)
YELLOW-GREEN	Earth	(⊕)

# Hob Cookware Advice



- **Always use good quality cookware with perfectly flat and thick bases :** using this type of cookware will prevent hot spots that cause food to stick. Thick metal pots and pans will provide an even distribution of heat.
- **Ensure that the base of the pot or pan is dry :** when filling pans with liquid or using one that has been stored in the refrigerator, ensure that the base of the pan is completely dry before placing it on the hob. This will help to avoid staining the hob.
- **Use pans whose diameter is wide enough to completely cover the surface unit :** the size of the pan should be no smaller than the heating area. If it is slightly wider the energy will be used at its maximum efficiency.

**THE CHOICE OF COOKWARE** - The following information will help you to choose cookware which will give good performance.

**Stainless Steel:** highly recommended especially

good with a sandwich clad base. The sandwich base combines the benefits of stainless steel (appearance, durability and stability) with the advantages of aluminium or copper (heat conduction, even heat distribution).

**Aluminium:** heavy weight recommended. Good conductivity. Aluminium residues sometimes appear as scratches on the hob, but can be removed if cleaned immediately. Because of its low melting point, thin aluminium should not be used.

**Cast Iron :** usable, but not recommended. Poor performance. May scratch the surface.

**Copper Bottom / stoneware:** heavy weight recommended. Good performance, but copper may leave residues which can appear as scratches. The residues can be removed, as long as the hob is cleaned immediately. However, do not let these pots boil dry. Overheated metal can bond to glass hobs. An overheated copper pot will leave a residue that will permanently stain the hob.

**Porcelain/enamel:** Good performance only with a thin smooth, flat base.

**Glass-ceramic:** not recommended. Poor performance. May scratch the surface.

## Use

### How to choose power management level

Through the "Power management" function, the user can set the maximum power that can be reached by the hob. Power management function is only available during first 30 seconds after switch on the hob. There is even the possibility to repeat this setting switching off and on the power plug. By setting the desired maximum power, the hob automatically adjusts the distribution in the various cooking zones so that this limit is never exceeded; with the added advantage of being able to simultaneously manage all the zones without overload problems. The customer can set the maximum power of hob between 2.5 kW and the maximum related power of the hob (this can change according to the model). For example if

the maximum power of the hob is 7 kW, the maximum power level for setting is between 2.5kW and 7 kW. After connecting the appliance to the electrical power, within 30 seconds you can set the power level based on the points shown below:

- 1.- Switch on hob.
- 2.- Let touch control finish its initialization process.
- 3.- Unlock the control.

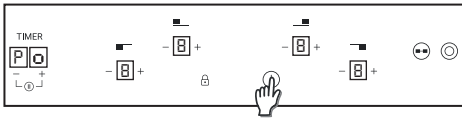

4.- Before pass 30 seconds after switch on the hob; touch for 5 seconds "-" key of timer.



5.- After this moment, this message will appear on display, Po on timer display. Power level divided by 100 in heater displays.

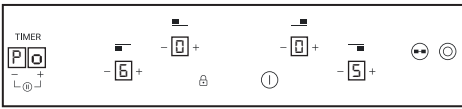

6.- Using '+' and '-' of Timer keys, Power Management value can be adjusted. When required value is selected, touch at the same time "+" and "-" keys during 5 seconds.

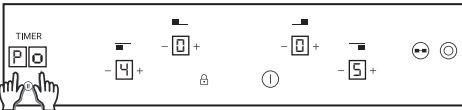

7.- When this process is finished, a long beep is heard and a reset is produced. Start-up process will be generated again.



8.- After start-up process, in timer display power management will be showed.



**After that, touch control won't allow any combination which can exceed this limit.**

## Notes:

- a) This power management is only available during first 30 seconds after switch on the hob.
- b) If this power management selection is ON, if more than 90 seconds after switch on the hob this process will be finish without any new power value were recorded.
- c) If this power management selection is ON, if any key is touched except the combination of timer "+" and "-", process will be finish **without any new** power value were recorded and touch control will start working as usual, without reset.
- d) If this power management selection is ON, if any key is touched the combination of timer "+" and "-", process will be finish **with a new** power value were **recorded, reset** and touch control will start working as usual.

## Switch ON/OFF a heater zone

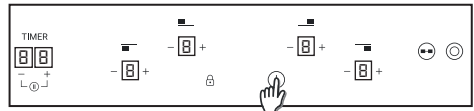

To switch ON a heater Touch power key during 400 msec. Long beep will be heard and "0" value will appear in target zone digit, indicating power level.

- 1) If any cooking stage is in position 0, this display will switch OFF automatically after 10 seconds and the zone OFF sequence will sound.
- 2) If there is residual heat indication in the display which is ON but in 0 power, "0" will appear changing over.
- 3) If lock function is active you cannot switch ON a zone.

To switch OFF a heater Touch power key during 1,2 sec. 3 Short beeps will be heard and nothing or "H" value will appear in target zone digit if residual heat exists. Zone will be OFF.

- 1) If any cooking stage is in position 0, this display will switch OFF automatically after 10 seconds and the zone OFF sequence will sound.

- 2) If there is residual heat indication in the display which is OFF, "H" will be displayed.
- 3) Even lock function is active you can switch OFF a zone.
- 4) If only one heater is active and this one is switched off, 4 Short beep will be heard indicating all cook top is Off.

### Increase / Decrease power level



With a short press on '+' or '-' keys, Increase or decrease power in the selected zones digit: 0-1-2-3...9-P

1. For Long Presses in + or - keys, power level increases /decreases continuously. With a fast increase, power stops at level 9, and for a higher power another short press is needed on the + key. No beep sound is heard with fast increase / decrease.
2. Once arrived to P power level, pressing + key again does not change power level to 0. Once arrived to 0 power level, pressing - key again does not change power level to P.
3. With a zone ON at 0 power level, if the zone is hot, 0 will blink alternatively. After 10 seconds, 0 will disappear an 'H' letter will appear fixed on display.
4. When a heater is selected and '+' & '-' keys are touched at the same time, power level will go to '0' but heater will maintain selected during 10 seconds. If heater was temporized, timer will go to Off. This action can only be developed in several cases depending touch control configuration. The following examples are for information only. Personal experience should then let you adapt these settings to your taste and habits.

### Child Lock

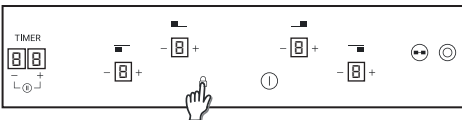

The action will be done when lock key is touched

Then, any time when a key will be touched, displays will show "L" during 2sec. heating remains at the same state.

To deactivate Child Lock, follow the same process explained before. Then Short beep will be heard and displays will show "n" letter. Hob will remain unlocked.

Note: An automatic child lock will produce in 15 minutes after total Switch OFF of the hob. This function will happen automatically but previously is necessary to program it. See User settings point.

### Double / Triple zones



To switch ON double extension ring, associated main zone must be already ON and Indicating power level must be higher than 0.

#### 8.1- Double zone ON

1st Short Press on extension key Switches ON extension ring. LED over extension key turns ON if Extension ring is ON.

2nd Short Press on extension key Switches OFF extension ring.

Short beep each press on extension key.

#### 8.2- Triple zone ON

1st Short Press on extension key Switches ON

1st extension ring. 1 LED over extension key turns ON if 1st extension ring is ON (left LED in case of triple zone, middle and only LED in case of double zone)

2nd Short Press on extension key Switches ON 2nd extension ring. 2 LEDs over extension key turn ON if 1st and 2nd extension rings are ON

3rd Short Press on extension key. Switches OFF 1st and 2nd extension rings.



## Pause function

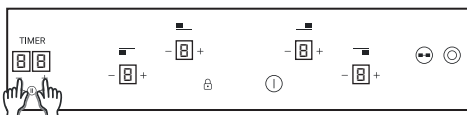

The Pause function allows temporary pausing of the cooking process, allowing the users to answer the door or the telephone without worrying that the water is boiling over. This function is also useful to clean the user interface surface without changing the cooking set up. To select this function, the user should touch "timer +/- keys" together.

If the "timer +/- keys" are touched for ½ seconds:

A beep sounds and the cooktop is stopped, The heaters actual power setting is stored and all the active heaters power is set to power level 0.

The heaters auto-switch off time is paused, All the timers running count downs are paused, All keys are locked except "timer +/- keys" and "on/off key" (Timer keys can only be active if they are used together to deactivate pause function), timer displays nothing, and all the heaters displays are getting on and putting out "0", switching on segment by segment in left direction, and after that switching off segment by segment in right direction, continuously.

The stop function will finish:

If the "timer +/- keys" (together) are touched for more than ½ second a beep sounds and the heaters actual power setting and timer countdowns are restored, or if the cooktop is stopped for more than 10 minutes the cooktop is switched off automatically.

## Overflow security

Something (an object or a liquid) is pressing any key during more than 5s. 2 Short Beep + 1 Long beep every 30s while the key is pressed. Cooktop will turn Off.  This symbol will maintain blinking while the matter persist.

## Timer

To activate timer, heater must be selected and its power level must be greater than "0";

Select the zone to be timed. Power level of the zone greater than 0. Static  is displayed in the zone being timed. "00" in the digits reserved for the timer.

- 1) With "+" or "-" keys, timer time can be chosen. No Beeps at time change.
- 2) Pressing simultaneously timer key the timer is cancelled (goes to 00).
- 3) If timer "+" or "-" keys is maintained pressed during TBD time, there is quick setting.
- 4) When setting timer time, it is possible to go from "00" to "99" with "-" key, and from "99" to "00" with "+" key.
- 5) Maximum time 99 minutes.
- 6) When the time is elapsed and the hob is beeping, press any key and the alarm and digit sequence will end.
- 7) It is possible to adjust the timer time while the timer is previously running.
- 8) Power of timed zone can be modified without consequences on the timer programming.
- 9) Last minute will be displayed by seconds (For Variants only visible if we enter the timer programming while the last minute of the countdown)
- 10) Pressing the Timer key without any selected zone and when no zone is being timed, does nothing.
- 11) Pressing the Timer key without any selected zone and when many zones are being timed, the time shown in time digits changes in a rotatory way, and shows the time whose power display has the decimal point ON.
- 12) Alternatively Power (5s) and (0,5s) is displayed in the zone being timed.

Remaining time is displayed in the digits reserved for the timer. If multiple zones are timed, the smallest remaining time is displayed, and the decimal point is displayed in the corresponding zone.

## Residual Heat Indicator (In radiant heaters->calculated)

The same indicators can be used for "residual heat" indication as well. A time table must be defined on this purpose: Rest Heat time=f (power level, working time).

While a temperature on the cook top glass surface is above 65°C(theory value), this condition will be shown in the associated display, by means of an "H".

To generate a temperature above 65°C a heating element has to be in operation for certain time, this time depends on the power level. Once this time has expired, the residual heat warning will be shown when the heating element is switched off.

Power level	Max. time on (hours)
1	10
2	5
3	5
4	4
5	3
6	2
7	2
8	2
9	2

### Automatic Safety Off

If the power level is not changed during a preset time, the corresponding heater turns off automatically.

The maximum time a heater can stay on, depends on the selected cooking level.

**NOTE:** while an overheating situation should occur during the operation of the highest power levels, the Hob control will automatically adjust the power level in order to protect the hob from overheating.

## Cleaning And Maintenance

- Before carrying out any maintenance work on the hob, allow it to cool down.
- Only products, (creams and scrapers) specifically designed for a glass ceramic surfaces should be used. They are obtainable from hardware stores.
- Avoid spillages, as anything which falls on to the hob surface will quickly burn and will make cleaning more difficult.
- It is advisable to keep away from the hob all substances which are liable to melt, such as plastic items, sugar, or sugar-based products.

### .MAINTENANCE:

- Place a few drops of the specialised cleaning product on the hob surface.
- Rub any stubborn stains with a soft cloth or with slightly damp kitchen paper.
- Wipe with a soft cloth or dry kitchen paper until the surface is clean.

### If there are still some stubborn stains:

- Place a few more drops of specialised cleaning fluid on the surface.
- Scrape with a scraper, holding it at an angle of 30° to the hob, until the stains disappear.
- Wipe with a soft cloth or dry kitchen paper until the surface is clean.

- Repeat the operation if necessary.

### A FEW HINTS:

Frequent cleaning leaves a protective layer which is essential to prevent scratches and wear. Make sure that the surface is clean before using the hob again. To remove marks left by water, use a few drops of white vinegar or lemon juice. Then wipe with absorbent paper and a few drops of specialised cleaning fluid. The glass ceramic surface will withstand scraping from flat-bottomed cooking vessels, however, it is always better to lift them when moving them from one zone to another.

### NB:

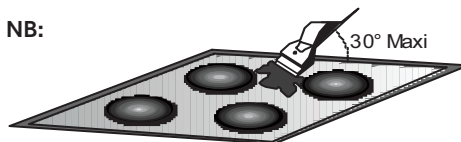

**Do not use a sponge which is too wet.**

**Never use a knife or a screwdriver.**

**A scraper with a razor blade will not damage the surface, as long as it is kept at an angle of 30°.**

**Never leave a scraper with a razor blade within the reach of children.**

**Never use abrasive products or scouring powders.**

. **The metal surround** : to safely clean the metal surround wash with soap and water, rinse, then dry with a soft cloth.

**Any change in the colour of the glass-ceramic surface does not affect its operation or the stability of the surface. Such discolorations are mostly a result of burnt food residues or use of cookware made of materials such as aluminium or copper; these stains are difficult to remove.**

## Problem Solving

---

### **The cooking zones do not simmer or only gently**

Only use flat-bottomed pans. If light is visible between the pan and the hob, the zone is not transmitting heat correctly.

The pan bottom should fully cover the diameter of the selected zone.

### **The cooking is too slow**

Unsuitable pans are being used. Only use flat-bottomed utensils, that are heavy and have a diameter at least the same as the cooking zone.

### **Small scratches or abrasions on the hob's glass surface**

Incorrect cleaning or rough-bottomed pans are used; particles like grains of sand or salt get between the hob and the bottom of the pan. Refer to the "CLEANING" section; make sure that pan bottoms are clean before use and only use smooth-bottomed pans. Scratches can be lessened only if the cleaning is done correctly.

### **Metal marks**

Do not slide aluminium pans on the hob. Refer to the cleaning recommendations.

You use the correct materials, but the stains persist.

Use a razor blade and follow the "CLEANING" section.

### **Dark stains**

Use a razor blade and follow the "CLEANING" section.

### **Light surfaces on the hob**

Marks from an aluminium or copper pan, but also mineral, water or food deposits; they can be removed using the cream cleaner.

### **Caramelisation or melted plastic on the hob.**

Refer to the "CLEANING" section.

### **The hob does not operate or certain zones don't work**

The shunts are not positioned correctly on the terminal board.

Have a check made that the connection is done and the control panel is locked. Unlock the hob.

### **The hob does not cut off.**

The control panel is locked. Unlock the hob.

### **Frequency of on/off operations for cooking zones**

The on-off cycles vary according to the required heat level:

- low level: short operating time,
- high level: long operating time.

### **The cooktop is not working.**

Check the condition of the fuses / circuit breakers at your location. Check to see if you are experiencing a power failure.

### **The cooktop has turned itself off.**

The main switch (ON/OFF key) was accidentally touched or there is any object above any key. Turn the unit on again without any object about the keyboard. Enter your settings again.

### **Display F and numbers**

If F and numbers appears in the display, your unit has detected a fault. The following table list actions you can take to correct the problem.

## **Aftercare**

---

### **Before calling out a Service Engineer please check the following:**

— that the plug is correctly inserted and fused;  
If the fault cannot be identified switch off the appliance — do not tamper with it — call the Aftercare Service Centre. The appliance is supplied with a guarantee certificate that ensures that it will be repaired free of charge at the Service Centre.

## **General Warnings**

---

By placing the  mark on this appliance we are assuring compliance to all European Safety, Health and Environment requirements which are applicable for this product category.

## **Protection Of The Environment**

---



This appliance is marked according to European Directive 2012/19/EU on Waste Electrical and Electronic Equipment (WEEE).

 WEEE contains both polluting substances (which can cause negative consequences for the environment) and basic components which can be reused. It is important to have WEEE subjected to specific treatments, in order to remove and dispose properly all pollutants and recover and recycle all materials.

Individuals can play an important role in ensuring that the WEEE does not become an

environmental issue; it is essential to follow some basic rules:

- WEEE shall not be threatened as household waste.
- WEEE shall be handled over to the relevant collection points managed by the municipality or by registered companies. In many Countries, for large WEEE, home collection could be present.
- In many Countries, when you buy a new appliance, the old one may be returned to the retailer who has to collect it free of charge on a one-to-one basis, as long as the appliance is of equivalent typology and has the same functions as the supplied one.

Heater display	Fault	Action
F0	Touch control software error.	If error has occurred disconnected and connect again the cooktop to the power supply. If error persist, call after-sales service. If error appears suddenly in a normal operation, call after-sales service.
Fc	Touch control zone is too hot and has turned off all the heaters.	Wait until temperature goes down. Cook-top will be recovered when temperature reaches a normal value. When the message disappears, the hob may be used again.
Ft	Touch control temperature sensor can be damaged.	Wait until temperature goes down. If message persist when temperature reaches an environment value, call after-sales service.
FE	Touch control temperature sensor can be damaged.	Wait until temperature goes down. If message persist when temperature reaches an environment value, call after-sales service.
Fb	Excessive sensitivity On any key.	See if cook-top is mounted correctly. Be sure that keys touch correctly the glass surface.
FU / FJ	Security keyboard error	This error is a keyboard auto-check. It disappears when autocheck return to secure value. If error persist, call after-sale service.
FA	Security keyboard error	This error is a software auto-check. It disappears when auto-check return to secure value. If error persist, call after-sale service.
FC / Fd	Security keyboard error	This error is a software auto-check. It disappears when auto-check return to secure value. If error persist, call after-sale service.
Fr	Relays security error	Any relay driver can have any problemn. Remove cook-top from the power supply, wait a minute and switch on again. If error persist, call after-sale service.

## Sigurnosne upute

---

Preporučujemo vam da sačuvate upute za ugradnju i uporabu da biste se i kasnije mogli njima poslužiti. Prije ugrađivanja ploče za kuhanje, preporučujemo vam da zabilježite pripadajući serijski broj u nastavku ako vam bude trebala pomoć službe za pomoć nakon prodaje.

- **UPOZORENJE:** uređaj i dostupni dijelovi postaju vrući tijekom uporabe. Obratite pozornost i ne dirajte grijače. Neka se djeca mlađa od 8 godina drže podalje od uređaja osim ako nisu pod stalnim nadzorom.
- **UPOZORENJE:** upotrebljavajte samo štitnike ploče za kuhanje proizvođača uređaja za kuhanje ili one za koje proizvođač uređaja navede u uputama da su pogodne ili štitnike ploče za kuhanje priložene uz uređaj. Upotrebom neodgovarajućih štitnika mogu se prouzrokovati nesreće.
- **UPOZORENJE:** kuhanje na ploči za kuhanje bez nadzora uz uporabu masti ili ulja može biti opasno i može rezultirati požarom. NIKADA ne pokušavajte ugasiti vatru vodom, nego isključite uređaj i pokrijte plamen npr. poklopcem ili vatrootpornom pokrivačem.
- **UPOZORENJE:** opasnost od požara: ne odlažite predmete na površine za kuhanje.
- **UPOZORENJE:** ako na površini ima pukotina, isključite uređaj kako biste izbjegli mogućnost strujnog udara.
- Ovaj uređaj mogu upotrebljavati djeca starija od 8 godina i osobe sa smanjenim fizičkim, osjetilnim ili mentalnim sposobnostima ili nedostatkom iskustva i znanja ako su pod nadzorom ili su dobili upute u vezi sa sigurnom upotrebom uređaja te ako shvaćaju povezane opasnosti. Potreban je nadzor nad djecom kako bi se osiguralo da se ne igraju uređajem. Djeca ne smiju obavljati čišćenje ni održavanje uređaja bez nadzora.
- **OPREZ:** Postupak kuhanja treba nadzirati. Kratkotrajno kuhanje mora se neprestano nadzirati.
- Strogo se preporučuje držanje djece podalje od površina za kuhanje kada su one u upotrebi, kao i kada su isključene, dok je uključen pokazatelj preostale topline da bi se spriječio rizik od ozbiljnih opeklinea.
- Ovaj uređaj nije namijenjen za rad putem vanjskog vremenskog programatora ili zasebnog sustava za daljinsko upravljanje. Ako postoje elementi ploče za kuhanje koji sadrže halogene lampice, ne gledajte u njih duže vrijeme.

- Priključite utikač na kabel za napajanje koji može podnijeti napon,
- jakost struje i opterećenje navedene na oznaci te onaj s uzemljenim kontaktom. Utičnica mora biti primjerena za opterećenje koje je označeno na kartici i mora imati spojeni zemni kontakt koji funkcionira. Vodič za uzemljenje je žuto-zelene boje. Ovaj postupak mora obaviti za to prikladno kvalificirani stručnjak. U slučaju da utičnica i utikač uređaj nisu kompatibilni, zatražite od kvalificiranoga električara da zamjeni utičnicu drugom odgovarajuće vrste. Utikač i utičnica moraju biti u skladu s trenutačnim normama države postavljanja. Spajanje na izvor napajanja može ostvariti i postavljanje omnipolarne sklopke između uređaja i izvora napajanja koji može podnijeti maksimalno spojeno opterećenje koje je u skladu s trenutačnim zakonodavstvom.
  - Vodič uzemljenja žuto-zelene boje ne bi se trebao prekidati sklopkom.
  - Utičnica ili omnipolarna sklopka koji se upotrebljavaju za spajanje trebaju biti lako dostupni kada je uređaj postavljen.
  - Odspajanje se može postići tako da imate dostupan utikač ili uključivanjem sklopke u postavljeno ožičenje u skladu s pravilima za ožičenje.
  - Ako je kabel za napajanje oštećen, mora ga zamijeniti proizvođač, njegov serviser ili druga kvalificirana osoba kako bi se izbjegla svaka opasnost. Vodič za uzemljenje (žuto-zeleni) mora biti dulji od 10 mm na strani priključnog bloka. Unutarnji dio vodiča treba biti prikladan za snagu koju apsorbira ploča za kuhanje (navedena je na oznaci). Vrsta energetskog kabela mora biti HO5V2V2-F.
  - Ne stavljajte metalne predmete kao što su noževi, vilice, žlice ili poklopci na ploču za kuhanje. Mogli bi se zagrijati.
  - Aluminijske folije i plastične posude ne smiju se postavljati na zone zagrijavanja.
  - Nakon svake uporabe potrebno je očistiti ploču kako bi se spriječilo nakupljanje prljavštine i masti. Ako se ne očisti, nakupljena prljavština i mast ponovno će se zapeći prilikom upotrebe ploče za kuhanje i goriti, pri čemu će se osloboditi dim i neugodni mirisi, a tu je i opasnost od širenja požara.
  - Ne upotrebljavajte paru ni visokotlačni sprej za čišćenje uređaja.
  - Ne dodirujte područja gdje nastaje toplina dok uređaj radi ili još neko vrijeme nakon uporabe.
  - Nikad ne kuhajte hranu izravno na staklenoj keramičkoj ploči za kuhanje.
  - Uvijek upotrebljavajte prikladno posuđe. Uvijek stavite tavu u središte

površine na kojoj kuhate.

- Ne stavljajte ništa na upravljačku ploču.
- Ne koristite se pločom za kuhanje kao radnom površinom.
- Ne koristite se površinom kao daskom za rezanje.
- Ne spremajte teške predmete iznad ploče za kuhanje. Ako padnu na ploču za kuhanje, ploča bi se mogla oštetiti.
- Ne koristite se pločom za kuhanje za pohranu raznih predmeta.
- Ne vucite posuđe po ploči za kuhanje.
- Nisu potrebne dodatne radnje/postavke za rad uređaja na nazivnim frekvencijama



# Sadržaj

---

- 69** Sigurnosne upute
  - 73** Ugradnja
  - 75** Električno povezivanje
  - 77** Savjeti o posuđu prikladnom za ploču za kuhanje
  - 77** Uporaba
  - 82** Čišćenje i održavanje
  - 83** Rješavanje problema
  - 83** Nakon prodaje
  - 84** Opća upozorenja
  - 84** Zaštita okoliša
-

# Ugradnja

Identifikacijska pločica (nalazi se ispod donjeg kućišta ploče)

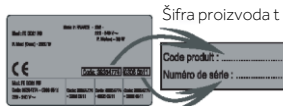

Ugradnja kućanskog uređaja složena je radnja koja, ako se ne izvede pravilno, može ozbiljno narušiti sigurnost robe, imovine ili ljudi. Zbog toga ugradnju treba obaviti stručno osposobljena osoba u skladu s tehničkim propisima.

Ako se ne pridržavate ovog savjeta i ugradnju obavi nekvalificirana osoba, proizvođač ne snosi nikakvu odgovornost za bilo kakav tehnički kvar proizvoda, neovisno o tome rezultira li oštećenjem robe, materijalnom štetom ili ozljedom ljudi ili ne.

Nakon što uklonite ambalažu, provjerite je li uređaj oštećen. Ako je uređaj oštećen, obratite se prodavatelju ili postprodajnoj službi proizvođača. Provjerite je li namještaj u koji se uređaj ugrađuje, kao i namještaj u blizini uređaja, od materijala koji može izdržati visoke temperature (min. 100 °C). Osim toga, sve ukrasne letvice treba učvrstiti snažnim ljepljivom.

Uređaj se u ugradbene elemente može ugraditi na način „Standard” ili „Flush”.

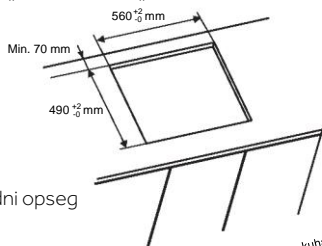

Standardni opseg ugradnje

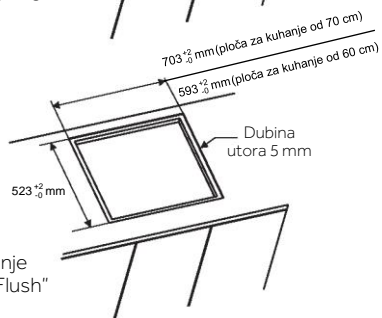

Opseg ugradnje po principu „Flush”

**Napomena:** Dimenzije unutarnjeg opsega iste kao kod standardne ugradnje

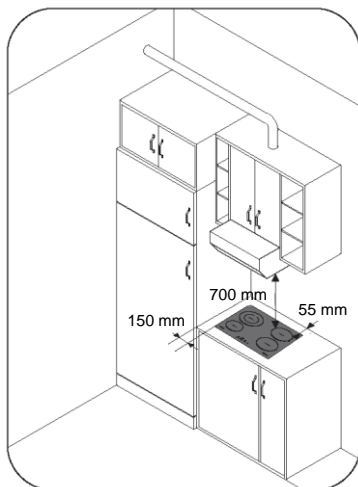

Ostavite razmak od najmanje 55 mm između ploče za kuhanje i stražnjeg zida te od najmanje 150 mm između ploče za kuhanje i okomitog namještaja ili zidova sa strane. Ako je namještaj postavljen iznad ploče za kuhanje, minimalna potrebna udaljenost iznosi 700 mm.

Priilikom postavljanja nape iznad ploče za kuhanje, provjerite zahtjeve za postavljanje nape. U svakom slučaju, udaljenost između ploče i nape ne smije biti manja od 700 mm.

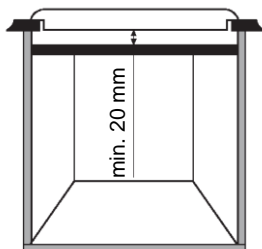

Ako se donji dio ploče nalazi u blizini područja koje je inače dostupno za rukovanje ili čišćenje, mora se postaviti separator 20 mm ispod donjeg dijela ploče.

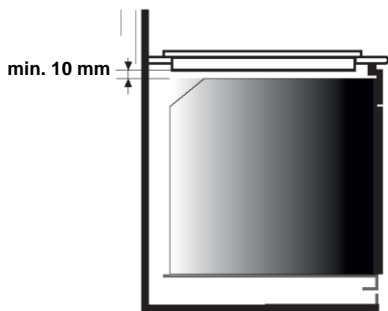

Prilikom ugradnje pećnice ispod ploče za kuhanje separator se ne smije postaviti, a minimalna udaljenost između donjeg dijela ploče i pećnice ne smije biti manja od 10 mm. Ne ugrađujte pećnicu s hlađenjem ispod ove ploče za kuhanje i svakako je ugradite prema odgovarajućim uputama.

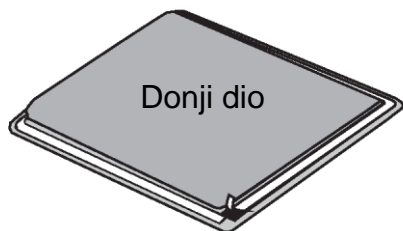

Uz ploču se isporučuje vodonepropusna brtva. Postavite brtvu oko donjeg dijela ploče kako je opisano i provjerite je li pravilno postavljena kako bi se izbjeglo curenje po ugradbenom namještaj.

### Uobičajeni postupak za pričvršćivanje:

Izvadite pričvršne spojnice iz vrećice s priborom i postavite ih na mjesta označena na donjem okviru. (Nemojte zatezati vijke kako biste zabavili spojnice jer se one moraju slobodno pomicati)

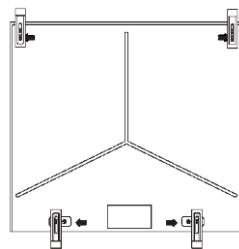
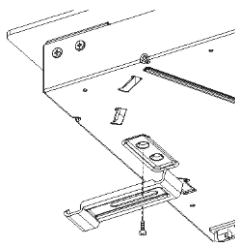

- Umetnite ploču za kuhanje na sredinu izreza.
- Okrenite spojnice i zategnite ih do kraja.

### Brzo pričvršćivanje:

(Ovisno o modelu)  
Izvadite četiri opruge iz vrećice s priborom i pričvrstite ih na donji okvir kao što je prikazano na slici.

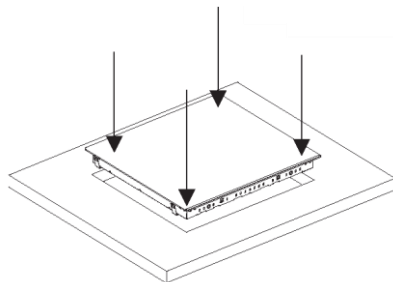
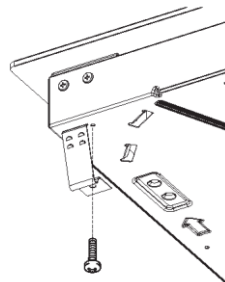

Centrirajte i umetnite ploču za kuhanje. Pritisnite bočne strane ploče za kuhanje tako da sjenu na mjesto po čitavom opsegu

### „FLUSH“ UGRADNJA

Nakon što provjerite je li položaj ploče za kuhanje ispravan, popunite razmak između radne ploče i ploče za kuhanje silikonskim ljepilom.

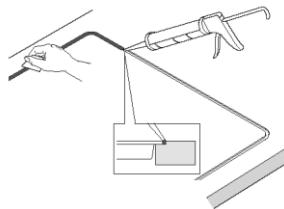

Zagladite silikonski sloj strugalicom ili mokrim prstom navlaženim vodom i sapunom prije nego što se ukrti. Ne koristite se pločom za kuhanje sve dok se silikonski sloj u potpunosti ne osuši.

# Električno povezivanje

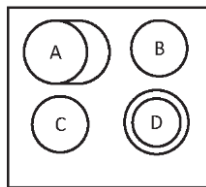

LAYOUT 1

	A	B	c	D
LAYOUT 1	1500+900 W	1200 W	1200 W	1000+700W

## KONFIGURACIJA

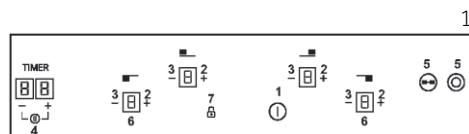

### Prema modelu

1. UKLJUČENO/ISKLJUČENO
2. „+“
3. „-“
4. VREMENSKI PROGRAMATOR
5. Dodatna led dioda zone za kuhanje
6. Indikator programiranja zone za kuhanje
7. Sigurnosna blokada za djecu

**„Ugradnja mora biti u skladu s normama i direktivama.“**

**Proizvođač ne snosi nikakvu odgovornost za bilo kakvu štetu nastalu zbog neprikladne ili nerazumne uporabe.**

**UPOZORENJE:** Proizvođač ne snosi odgovornost za nezgode ni posljedice bilo kakvog incidenta koje mogu nastati tijekom uporabe uređaja koji nije uzemljen ili s neispravnim uzemljenjem. Prije bilo kakvih električnih zahvata, uvijek provjerite napon napajanja prikazan na mjerачu struje, položaj prekidača strujnog kruga, provodnost uzemljenja sustava i prikladnost osigurača. Električno priključivanje uređaja treba izvesti u skladu s nazivnom snagom uređaja, putem jednopolnog prekidača za iskopčavanje.

Ako uređaj ima utičnicu, treba ga ugraditi tako da utičnica bude dostupna.

Žutozelena žica kabela za napajanje treba se uzemljiti na terminalu za napajanje i na terminalu uređaja.

Ako imate pitanja vezana za kabel za napajanje, obratite se servisu ili kvalificiranom tehničaru.

Ako je ploča za kuhanje opremljena kabelom za napajanje, priključite je samo na napajanje 220 – 240 V između faze i neutralnog položaja.

Međutim, ploča za kuhanje može se priključiti i na: trofazno napajanje 220 – 240 V3 trofazno napajanje 380 – 415 V2N.

Za ponovno priključivanje slijedite upute u nastavku:

Prije priključivanja provjerite je li instalacija zaštićena odgovarajućim osiguračem i je li opremljena žicama dostatnog presjeka za normalno napajanje uređaja.

Preokrenite ploču za kuhanje, tako da staklena strana bude okrenuta prema radnoj ploči, pazeći da zaštitite staklo.

### Otvorite poklopac na sljedeći način:

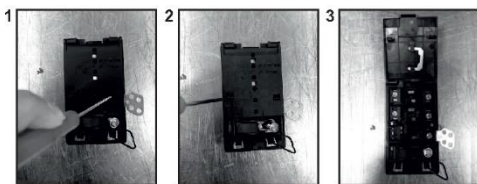

- otpustite kabelsku obujmicu „1“,
- potražite dva jezička na bočnim stranama,
- stavite ravni odvijač ispred svakog jezička, „2“ i „3“, pa gurajte i pritišćite,
- uklonite poklopac.

### Za otpuštanje kabela za napajanje:

- Uklonite vijke kojima je pričvršćen priključni blok koji sadrži šant otpornike i vodiče kabela za napajanje.
- Izvucite kabel za napajanje.

## Radnje koje je potrebno izvršiti za ponovno priključivanje:

- Odaberite kabel za napajanje u skladu s preporukama iz tablice.
- Provućite kabel za napajanje kroz kabelsku objumicu.
- Uklonite 10 mm izolacije sa svake uvodnice kabela za napajanje, uzimajući u obzir potrebnu dužinu kabela za priključivanje na priključni blok.

## Napomena: provjerite jesu li vijci priključne ploče zategnuti.

## Radnje koje je potrebno izvršiti ponovno priključivanje:

- Odaberite kabel za napajanje u skladu s preporukama iz tablice.
- Provućite kabel za napajanje kroz kabelsku objumicu.
- Ogolite kraj svakog vodiča kabela za napajanje na duljinu od 10 mm, uzimajući u obzir potrebnu dužinu kabela za priključivanje na priključni blok.
- Ovisno o instalaciji i uz pomoć šant otpornika koje ste sačuvali tijekom prve radnje, pričvrstite vodič na način prikazan na grafikonu.
- Pričvrstite poklopac.
- Zategnite kabelsku objumicu.

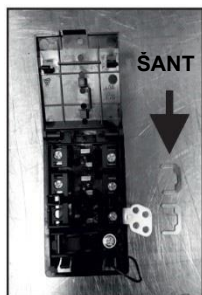

## Spajanje na priključke na priključnom bloku

	KONFIGURACIJA „1-3-5”	KONFIGURACIJA „2-4”
<b>JEDNOFAZNO ILI DVOFAZNO NAPAJANJE 220 – 240 V~</b>		
Kabel HO5V2V2F	3x2,5 mm <sup>2</sup>	3x4 mm <sup>2</sup>
<b>TROFAZNO NAPAJANJE 220 – 240 V3~</b>		
Kabel HO5V2V2F	4x1,5 mm <sup>2</sup>	4x1,5 mm <sup>2</sup>
<b>TROFAZNO NAPAJANJE 380 – 415 V2N~</b>		
Kabel HO5V2V2F	4x1,5 mm <sup>2</sup>	4x1,5 mm <sup>2</sup>

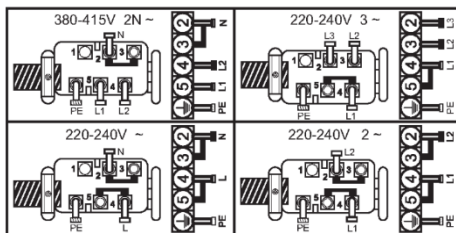

L1 / L2 / L3 = faza    N= neutralno    PE = uzemljenje

## PAŽNJA:

Ako treba zamijeniti kabel za napajanje, spojite žicu prema sljedećim bojama/kodovima:

PLAVA	Neutralno	(N)
SMEĐA	Pod naponom	(L)
ŽUTO-ZELENA	Uzemljenje	(⊕)

# Savjeti o posuđu prikladnom za ploču za kuhanje

Ako želite maksimalno iskoristiti radne značajke ploče za kuhanje, važna je uporaba kvalitetnog posuđa.



- **Uvijek upotrebljavajte kvalitetno posuđe sa savršeno ravnim i debelim dnom:**

upotreba ove vrste posuđa spriječit će stvaranje vrućih točaka u kojima se hrana prima za dno. Debeli metalni lonci i tave omogućit će ravnomjernu raspodjelu topline.

- **Pobrinite se da dno lonca ili posude uvijek bude suho:**

kada punite posude tekućinom ili koristite posudu koja je bila u hladnjaku, pobrinite se da dno posude bude potpuno suho prije nego što je stavite na ploču. Tako ćete izbjeći nastajanje mrlji na ploči za kuhanje.

- **Rabite tave čiji je promjer dovoljno širok da se potpuno prekrije površina:** veličina tave ne smije biti manja od površine za zagrijavanje. Ako je nešto šira, jamči se maksimalna iskoristivost energije.

**ODABIR POSUĐA** – informacije u nastavku pomoći će vam pri odabiru posuđa kojim je zajamčen dobar radni učinak ploče za kuhanje.

**Nehrđajući čelik:** vrlo preporučljivo, posebice ako ima aluminijsko ili bakreno (sendvič) dno.

## Uporaba

### Kako odabrati razinu upravljanja snagom

Korištenjem funkcije „Upravljanje snagom“ korisnik može postaviti najveću snagu koja se može postići uporabom gumba. Funkcija Upravljanje snagom dostupna je samo tijekom prvih 30 sekundi nakon pritiskanja prekidača na gumbu. Čak postoji i mogućnost ponavljanja ove postavke izvlačenjem i ponovnim umetanjem kabela za napajanje. Nakon što se postavi željene najviša snaga, gumbom se automatski prilagođava distribucija na različitim dijelovima površine za kuhanje kako se navedeno ograničenje nikada ne bi prekoračilo. Osim toga, postoji dodatna mogućnost istovremenog upravljanja svim dijelovima pri čemu ne dolazi do preopterećenja. Korisnik može podesiti maksimalnu snagu ploče za kuhanje između 2,5 kW i maksimalne povezane snage ploče za kuhanje (to je promjenjivo i ovisi o modelu).

Sendvič dnom spajaju se prednosti nehrđajućeg čelika (izgled, trajnost i stabilnost) s prednostima aluminija ili bakra (vodljivost topline, ravnomjerna raspodjela topline).

**Aluminij:** iznimno preporučljivo. Dobra vodljivost. Ostaci aluminija nekad izgledaju kao ogrebotine na ugradnoj ploči, no mogu se ukloniti ako se odmah očiste.

Tanki aluminij ne bi se smio upotrebljavati zbog niskog tališta.

**Lijevano željezo:** može se upotrebljavati, ali se ne preporučuje. Loš radni učinak. Može se ogrepsti površina.

**Bakreno dno/posuđe od kremenaste gline:**

iznimno preporučljivo. Dobar radni učinak, no mogu se zadržati ostaci bakra, a ti ostaci mogu izgledati kao ogrebotine. Ostaci se mogu ukloniti ako se ploča za kuhanje odmah očisti. Međutim, ovi lonci ne bi smjeli uzavreti na suhom. Pregrijani metal može se vezati za staklene ploče za kuhanje. Ako se bakreni lonac pregrije, ostaje ostatak kojim se trajno onečišćuje ploča za kuhanje.

**Porculan/emajl:** Dobar radni učinak samo uz tanko, glatko i ravno dno.

**Staklokeramika:** nije preporučljivo. Loš radni učinak. Može se ogrepsti površina.

Primjerice, ako je maksimalna snaga ploče za kuhanje 7 kW, maksimalna razina snage za podešavanje je između 2,5 kW i 7 kW. Nakon priključivanja uređaja na izvor napajanja električnom energijom, razinu snage možete postaviti unutar 30 sekundi na osnovu točaka u nastavku:

- 1.- Uključite ploču za kuhanje.
- 2.- Pustite dodirni upravljački element da dovrši proces inicijalizacije.
- 3.- Otključajte upravljački element.

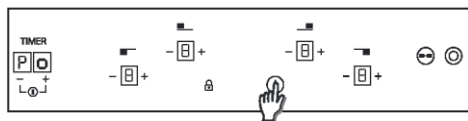

4.- U roku od 30 sekundi nakon uključivanja ploče za kuhanje dodirnite tipku „-“ vremenskog programatora i držite je tako 5 sekundi.

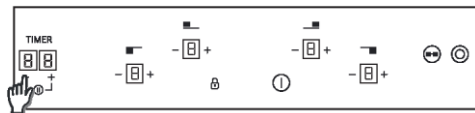

5.- Po isteku tog vremena ta će se poruka prikazati na zaslonu. Po na zaslonu vremenskog programatora. Prikazuje se razina snage podijeljena sa 100 za grijač.



6.- Pomoću tipki „+“ i „-“ vremenskog programatora možete podesiti vrijednost za upravljanje snagom. Nakon odabira željene vrijednosti istovremeno dodirnite tipke „+“ i „-“ i držite tako 5 sekundi.



7.- Po završetku ovog postupka čuje se dugi zvučni signal i dolazi do resetiranja. Uređaj se ponovno pokreće.



8.- Nakon pokretanja prikazuje se upravljanje snagom na zaslonu vremenskog programatora.



**Nakon toga dodirni upravljački element više ne dopušta nijednu kombinaciju preko te granične vrijednosti.**

### **Napomene:**

- Funkcija Upravljanje snagom dostupna je samo tijekom prvih 30 sekundi nakon uključivanja ploče za kuhanje.
- Ako je odabrano uključivanje upravljanja snagom i prošlo je više od 90 sekundi od uključivanja ploče za kuhanje, postupak će se dovršiti bez bilježenja novih vrijednosti.
- Ako je odabrano uključivanje upravljanja snagom i ako se dodirne neka druga tipka, osim kombinacije tipki „+“ i „-“ vremenskog programatora, postupak će se dovršiti **bez bilježenja** novih vrijednosti snage, a dodirni upravljački element nastavit će raditi na uobičajeni način i neće doći do resetiranja.
- Ako je odabrano uključivanje upravljanja snagom i ako se dodirne neka druga tipka, osim kombinacije tipki „+“ i „-“ vremenskog programatora, postupak će se dovršiti **i zabilježiti će se nova vrijednost snage, doći će do resetiranja**, a dodirni upravljački element nastavit će raditi na uobičajeni način.

### **Uključivanje/isključivanje zone grijača**

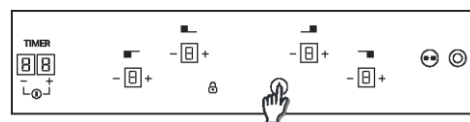

Za uključivanje grijača dodirnite tipku za uključivanje na 400 ms. Čut će se dugi zvučni signal i vrijednost „0“ prikazat će se na mjestu znamenke ciljne zone, što označava razinu snage.

- Ako je bilo koja faza kuhanja u položaju 0, taj će se prikaz automatski isključiti nakon 10 sekundi i uključit će se zvučnu upozorenje za pokretanje isključivanja.
- Ako je prikazana preostala toplina i uređaj je uključen, ali je i dalje u položaju 0, s isključenim napajanjem, opet će se prikazati „0“.
- Ako je uključena funkcija zaključavanja, ne možete uključiti zonu.

**Za isključivanje** grijača Dodirnite tipku za uključivanje i držite tako 1,2 sekunde. Čut će se 3 kratka zvučna signala, a na mjestu znamenke ciljine vrijednosti neće se prikazati ništa ili će se prikazati vrijednost „H”. Zona će se isključiti

- 1) Ako je bilo koja faza kuhanja u položaju 0, taj će se prikaz automatski isključiti nakon 10 sekundi i uključit će se zvučnu upozorenje za pokretanje isključivanja.
- 2) Ako na isključenom zaslonu postoji prikaz preostale topline, prikazat će se „H”.
- 3) Zonu možete isključiti čak i kad je funkcija zaključavanja uključena.
- 4) Ako je uključen samo jedan grijač, a drugi je isključen, čut će se 4 kratka zvučna signala kako bi naznačila da je cijela ploča za kuhanje isključena.

### Povećavanje/smanjivanje razine snage

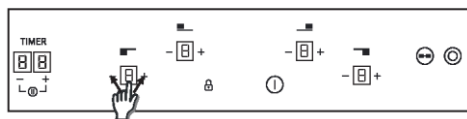

Kratkim pritiskom tipki „+” i „-” povećajte ili smanjite snagu u odabranim zonama: 0-1-2-3...9-P

1. Ako dulje držite pritisnutom tipku + ili -, razina snage neprekidno će se povećavati/smanjivati. Ako je uključeno brzo povećavanje, razina snage zaustavlja se na 9 i za još veću snagu potrebno je ponovno nakratko pritisnuti tipku +. Ako je uključeno brzo povećavanje/smanjivanje snage, zvučni signal se ne čuje.
2. Nakon dolaska na razinu snage P, ponovnim pritiskanjem tipke + razina snage neće se promijeniti na 0. Nakon dolaska na razinu snage 0, ponovnim pritiskanjem tipke - razina snage neće se promijeniti na P
3. Ako je zona uključena na razini snage 0 i ako je vruća, naizmjenično će treperiti 0. Nakon 10 sekundi 0 će nestati i na zaslonu će ostati stalno uključena oznaka „H”.
4. Ako istovremeno pritisnete tipke „+” i „-” dok je odabran grijač, razina snage promijenit će se na „0”, ali grijač će ostati odabran tijekom 10 sekundi. Ako je grijač vremenski podešen, vremenski programator će se isključiti.

Ova radnja može se razviti samo u nekoliko slučajeva, ovisno o konfiguraciji dodirnog upravljanja. Primjeri u nastavku informativne su naravi. Osobna iskustva trebala bi vam omogućiti da te postavke prilagodite svom ukusu i svojim navikama.

### Sigurnosna blokada za djecu

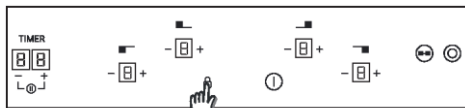

Radnja će se izvršiti kad se dodirne tipka za zaključavanje

Potom će se, svaki put kad dodirnete tipku, prikazati „L” na 2 sekunde, a grijanje će ostati u istom stanju.

Za isključivanje sigurnosne blokade za djecu primijenite ranije objašnjen postupak. Zatim će se čuti kratki zvučni signal, a prikazivat će se slovo „n”. Ploča će ostati otključana.

**Napomena:** Automatska sigurnosna blokada za djecu aktivirat će se 15 minuta nakon potpunog isključenja ploče za kuhanje. Funkcija se aktivira automatski, ali morate je prethodno programirati. Pogledajte odjeljak Korisničke postavke.

### Dvostruke/trostruke zone



Za uključivanje dvostrukog dodatnog obruča, pripadajuća glavna zona već mora biti uključena, a prikazana razina snage mora biti veća od 0.

#### 8.1- Uključivanje dvostruke zone

Nakon što prvi put pritisnete tipku dodatnog obruča, uključit će se dodatni obruč. LED svjetlo ugrađeno u tipku dodatnog obruča uključuje se ako je uključeni dodatni obruč.

Ako ponovno kratko pritisnete tipku dodatnog obruča, dodatni će se obruč isključiti.  Kratki zvučni signal čuje se prilikom svakog pritiskanja tipke dodatnog obruča.



## 8.2- Uključivanje trostruke zone

Nakon što jednom kratko pritisnete tipku dodatnog obruča, uključit će se prvi dodatni obruč. Ako uključite prvi dodatni obruč, uključit će se 1 LED svjetlo ugrađeno u tipku dodatnog obruča (lijevo LED svjetlo ako se radi o trostrukoj zoni, središnje i jedino LED svjetlo ako se radi o dvostrukoj zoni).

Ako dvaput kratko pritisnete tipku dodatnog obruča, uključit će se drugi dodatni obruč. Ako uključite prvi i drugi dodatni obruč, uključit će se 2 LED svjetla ugrađena u tipku dodatnog obruča.

Ako i treći put kratko pritisnete tipku dodatnog obruča, prvi i drugi dodatni obruč isključit će se.



Kratki zvučni signal čuje se prilikom svakog pritisnjanja tipke dodatnog obruča.

## Funkcija stanke

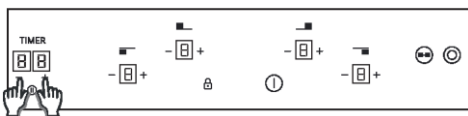

Funkcija stanke omogućuje privremeno pauziranje kuhanja, pa korisnici za to vrijeme mogu otvoriti vrata ili se javiti na telefon bez brige da će im voda iskipiti. Taj funkcija korisna i za čišćenje površine korisničkog sučelja bez promjene podešenih postavki kuhanja.

Za odabir te funkcije korisnik mora istovremeno dodirnuti „tipke +/- vremenskog programatora“. Ako se „tipke +/- vremenskog programatora“ drže 1/2 sekunde:

Uključit će se kratki zvučni signal i ploča za kuhanje privremeno će se isključiti.

Stvarna postavka snage grijača pohranit će se u memoriju i svi aktivni grijači postaviti će se na razinu snage 0.

Pauzirat će se vrijeme automatskog isključivanja grijača.

Sva će se aktivna odbrojavanja za vremenske programatore pauzirati. Zaključat će se sve tipke osim „tipki +/- vremenskog programatora“ (tipke vremenskog programatora mogu se aktivirati samo ako se upotrebljavaju zajedno za isključivanje funkcije stanke), ništa se neće

prikazivati na vremenskom programatoru, uključit će se svi prikazi grijača i prikazat će se „0“, početak će se uključivati segmenti, jedan po jedan ulijevo i nakon toga će se početi isključivati, isto segment po segment ali udesno.

Funkcija zaustavljanja završit će:

Ako istovremeno dodirnete „tipke +/- vremenskog programatora) i držite tako dulje od ½ sekunde, nakon čega će se uključiti kratki zvučni signal i vratiti aktualne postavke snage grijača i sva odbrojavanja vremenskog programatora, ili će se ploča za kuhanje automatski isključiti ako je zaustavljena dulje od 10 minuta.

## Zaštita od preopterećenja

Nešto (predmet ili tekućina) pritišće bilo koju tipku dulje od 5 sekundi. Sve dok je tipka pritisnuta čuju se 2 kratka zvučna signala i 1 dugi svakih 30 s. Ploča za kuhanje će se isključiti.  Ovaj simbol nastavit će treperiti sve dok se problem ne ukloni.

## Vremenski programator

Za aktiviranje grijača vremenskog programatora potrebno je odabrati razinu snage grijača, koja mora biti veća od „0“.

Odaberite zonu za mjerenje vremena. Razina snage zone veća je od 0. Statika  prikazuje se u vremenskoj zoni. Na mjestu znamenki rezerviranih za vremenski programator prikazuje se „00“

- 1) Rabeći tipke „+“ ili „-“ možete odabrati vremenski programator. Kod promjene vremena ne čuju se zvučni signali.
- 2) Ako istovremeno pritisnete tipku vremenskog programatora, vremenski će se programator poništiti (vratit će se na 00).
- 3) Ako „tipke +/- vremenskog programatora“ držite pritisnute tijekom TBD vremena, aktivirat će se brzo postavljavanje.
- 4) Prilikom namještanja vremena na vremenskom programatoru možete birati od „00“ do „99“ rabeći tipku „-“ ili od „99“ do „00“ rabeći tipku „+“ -
- 5) Maksimalno vrijeme iznosi 99 minuta.
- 6) Kad istekne vrijeme i ploča za kuhanje emitira kratki zvučni signal, pritisnite bilo koju tipku i alarm i niz znamenki će završiti.

- 7) Vrijeme na vremenskom programatoru može se podesiti ako se vremenski programator prethodno uključi.
- 8) Snaga vremenske zone može se mijenjati bez utjecaja na programiranje vremenskog programatora.
- 9) Tijekom zadnje minute prikazuje se svaka sekunda (kod nekih verzija to je vidljivo samo ako se u zadnjoj minuti odbrojavanja otvori programiranje vremenskog programatora)
- 10) Ako se tipka vremenskog programatora pritisne bez odabrane zone i dok je postoji vremensko podešenje za zonu, ništa se neće dogoditi.
- 11) Ako se tipka vremenskog programatora pritisne bez odabrane zone, a uz vremensko podešenje za više zona, prikazano vrijeme mijenjat će se rotacijski i prikazivati vrijeme za zone za koje je uključen prikaz decimalne točke.
- 12) Za zonu s vremenskim podešenjem naizmjenično se prikazuje snaga (5 s) i (0,5 s).

Preostalo vrijeme prikazuje se na mjestu znamenki rezerviranom za vremenski programator ako se mjeri vrijeme za više zona, dok se u odgovarajućoj zoni prikazuje najkraće preostalo vrijeme i decimalna točka.

#### **Indikator preostale topline (kod grijača sa zračenjem topline-> izračunato)**

Isti indikatori mogu se koristiti i za prikaz „preostale topline“. Za to je potrebno definirati vremensku tablicu: Preostalo vrijeme grijanja=f (razina snage, vrijeme rada).

Dok je temperatura staklene površine ploče za kuhanje viša od 65°Cb (teoretska vrijednost), to se stanje prikazuje na pripadajućem zaslonu u obliku slova „H“.

Kako bi se postigla temperatura viša od 65 °C, grijači element mora raditi određeno vrijeme, a to vrijeme ovisi o razini snage. Po isteku tog vremena, upozorenje za preostalu toplinu prikazuje se nakon isključenja grijačeg elementa

#### **Automatsko sigurnosno isključivanje**

Ako se razina snage ne promijeni unutar unaprijed zadanog vremena, odgovarajući grijač automatski će se isključiti. Maksimalno vrijeme rada grijača ovisi o odabranoj razini kuhanja.

<b>Razina napajanja</b>	<b>Maks. vrijeme rada (u satima)</b>
<b>1</b>	<b>10</b>
<b>2</b>	<b>5</b>
<b>3</b>	<b>5</b>
<b>4</b>	<b>4</b>
<b>5</b>	<b>3</b>
<b>6</b>	<b>2</b>
<b>7</b>	<b>2</b>
<b>8</b>	<b>2</b>
<b>9</b>	<b>2</b>

**NAPOMENA:** obzirom da tijekom rada pri najvišim razinama snage dolazi do pregrijavanja, upravljački element ploče za kuhanje automatski podešava razinu snage kako bi zaštitio ploču za kuhanje.

# Čišćenje i održavanje

- Prije izvođenja bilo kakvih zahvata održavanja ostavite ploču da se ohladi.
- Upotrebjavajte isključivo proizvode (kreme i strugalice) koji su posebno dizajnirani za staklokeramičku površinu. Mogu se nabaviti u željezarijama.
- Izbjegavajte proljevanje jer će sve što padne na površinu ploče brzo izgorjeti i otežati čišćenje.
- Savjetuje se sve tvari koje se mogu lako rastopiti držati podalje od ploče za kuhanje, npr. plastične predmete, šećer ili proizvode na bazi šećera.

## ODRŽAVANJE

- Stavite nekoliko kapi posebnog proizvoda za čišćenje na površinu ploče za kuhanje.
- Izribajte tvrdokorne mrlje mekanom krpom ili malo navlaženim kuhinjskim papirom.
- Brišite mekanom krpom ili suhim kuhinjskim papirom dok se površina ne očisti.

## Ako i dalje ostaju neke tvrdokorne mrlje:

- Stavite još nekoliko kapi specijalizirane tekućine za čišćenje na površinu.
- Stružite strugalicom držeći je pod kutom od 30° u odnosu na ploču za kuhanje dok mrlje ne nestanu.
- Brišite mekanom krpom ili suhim kuhinjskim papirom dok se površina ne očisti.
- Ponovite radnju po potrebi.

## NEKOLIKO SAVJETA:

Često čišćenje ostavlja zaštitni sloj koji je neophodan za sprečavanje ogrebotina i habanja. Prije ponovne uporabe ploče za kuhanje provjerite je li površina čista. Tragove vode možete ukloniti pomoću nekoliko kapi bijelog octa ili soka od limuna. Zatim obrišite upijajućim papirom i dodajte nekoliko kapi posebne tekućine za čišćenje. Staklokeramička površina podnosi struganje posuđa s ravnim dnom, no uvijek je bolje podignuti posude pri premještanju.

## Napomena:

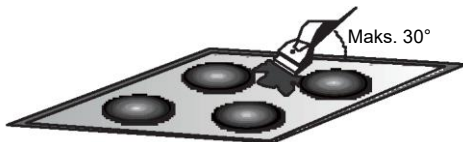

**Ne upotrebjavajte spužvu koja je previše mokra.**

**Zabranjena je upotreba noža i odvijača.**

**Strugalicom s britvom neće se oštetiti površina ako je držite pod kutom od 30°. Nikad ne ostavljajte strugalicu s britvom unutar dohvata djece.**

**Zabranjena je upotreba abrazivnih proizvoda i praškastih proizvoda za ribanje.**

**Metalni obrub:** za sigurno čišćenje metalni obrub operite sapunom i vodom, isperite, a zatim osušite mekanom krpom.

**Bilo kakva promjena boje staklokeramičke površine ne utječe na njezin rad ni stabilnost njene površine. Takve promjene boje uglavnom su posljedica ostataka spaljene hrane ili uporabe posuđa od materijala kao što su aluminij ili bakar; te se mrlje teško uklanjaju.**

# Rješavanje problema

---

## **Na zonama za kuhanje nije moguće kuhanje na laganoj vatri ili samo lagano prže.**

Upotrebljavajte isključivo posude s ravnim dnom. Ako se između posude i ploče za kuhanje vidi svjetlo, zona ne odašilje toplinu pravilno. Dno posude treba u potpunosti prekrivati promjer odabrane zone.

## **Kuhanje je presporo**

Upotrebljavate neprikladne posude. Upotrebljavajte isključivo posude s ravnim dnom, koje je teško i ima promjer najmanje jednak kao i zona za kuhanje.

## **Male ogrebotine ili abrazivni tragovi na staklenoj površini ploče**

Upotrebljavate nepravilno očišćene posude ili posude s grubim dnom; čestice poput zrna pijeska ili soli prodiru između ploče za kuhanje i dna posude. Pogledajte odjeljak „ČIŠĆENJE”. Prije uporabe provjerite je li dno posude čisto i upotrebljavajte isključivo posude s glatkim dnom. Ogrebotine se mogu smanjiti samo ako se pravilno obavi čišćenje.

## **Metalni tragovi**

Nemojte gurati aluminijske posude po ploči za kuhanje. Pogledajte preporuke za čišćenje. Upotrebljavate ispravne materijale, ali mrlje su i dalje prisutne. Upotrijebite žilet i slijedite upute iz odjeljka „ČIŠĆENJE”.

## **Tamne mrlje**

Upotrijebite žilet i slijedite upute iz odjeljka „ČIŠĆENJE”.

## **Svijetle mrlje po površini ploče**

Tragovi s aluminijske ili bakrene posude, ali i naslage minerala, vode ili hrane; mogu se ukloniti kremastim sredstvom za čišćenje.

# Nakon prodaje

---

## **Prije nego što pozovete servisnog inženjera provjerite sljedeće:**

– Je li utikač pravilno umetnut i spojen. Ako ne možete identificirati kvar, isključite uređaj

## **Karamelizacija ili rastopljena plastika na ploči.**

Pogledajte odjeljak „ČIŠĆENJE”.

## **Ploča za kuhanje ne radi ili ne rade određene zone**

Šantovi nisu pravilno postavljeni na priključnu ploču.

Provjerite je li priključivanje pravilno dovršeno i da ploča nije zaključana. Otključajte ploču.

## **Ploča se ne isključuje.**

Kontrolna ploča je zaključana. Otključajte ploču.

## **Učestalost uključivanja/isključivanja zona za kuhanje**

Ciklusi uključivanja i isključivanja variraju ovisno o potrebnoj razini topline:

- niska razina: kratko vrijeme rada,
- visoka razina: dugo vrijeme rada.

## **Ploča za kuhanje ne radi.**

Provjerite stanje osigurača / prekidača strujnog kruga na vašoj lokaciji. Provjerite da nije nestalo struje.

## **Ploča za kuhanje sama se isključila.**

Glavni prekidač (tipka ON/OFF) slučajno je dodirnut ili se neki drugi predmet nalazi na nekoj tipki. Ponovno uključite uređaj i pripazite da se ništa ne nalazi na tipkovnici. Ponovno unesite postavke.

## **Prizak slova F i brojeva**

Ako se na zaslonu prikaže slovo F i brojke, uređaj je detektirao kvar. U tablici u nastavku navedene su radnje koje možete poduzeti kako biste riješili problem.

(nemojte ga dirati) i nazovite servisni centar. Uređaj se isporučuje s jamstvenim certifikatom koji osigurava besplatan popravak u Servisnom centru.

# Opća upozorenja

Postavljanjem oznake  na ovaj uređaj potvrđujemo da on zadovoljava sve važeće europske sigurnosne, zdravstvene i okolišne norme primjenjive za tu kategoriju proizvoda.

## Zaštita okoliša



Ovaj uređaj označen je sukladno Direktivi 2012/19/EZ o otpadnoj električnoj i elektroničkoj opremi (WEEE). Oprema WEEE sadržava zagađujuće tvari (koje mogu prouzročiti negativne posljedice za okoliš) i osnovne komponente koje se mogu ponovno upotrijebiti. Važno je da se oprema WEEE obrađuje primjenom odgovarajućih postupaka kako bi se uklonili i pravilno zbrinuli svi zagađivači te prikupili i reciklirali svi materijali. Pojedinci mogu imati važnu ulogu u postizanju cilja da oprema WEEE ne postane ekološki

problem. Potrebno se pridržavati nekoliko osnovnih pravila:

- Oprema WEEE ne smije se zbrinjavati kao kućanski otpad.
- Oprema WEEE treba se zbrinuti na pripadajućim mjestima za prikupljanje otpada kojima upravljaju općina ili registrirana poduzeća. Kada je riječ o većoj opremi WEEE, prikupljanje na kućnom pragu obavlja se u brojnim državama.
- U brojnim se državama prilikom kupnje novog uređaja stari uređaj može vratiti prodavaču koji ga mora preuzeti besplatno po principu jedan za jedan, pod uvjetom da je oprema iste vrste ili ima iste funkcije kako i kupljena oprema.

Prikaz grijača	Kvar	Radnja
FO	Softverska pogreška dodirnog upravljačkog elementa.	Ako je došlo do pogreške, iskopčajte i ponovno priključite ploču za kuhanje na napajanje. Ako je pogreška i dalje prisutna, nazovite servis. Ako se pri normalnom radu iznenada pojavi pogreška, nazovite servis.
Fc	Zona dodirnog upravljačkog elementa previše je vruća i isključili su se svi grijači.	Pričekajte da se temperatura spusti i ploča za kuhanje će se oporaviti kad temperatura dosegne normalnu vrijednost. Kad poruka nestane, ploča se može ponovno upotrebljavati.
Ft	Možda je oštećen senzor temperature dodirnog upravljačkog elementa.	Pričekajte da temperatura padne. Ako je poruka i dalje prisutna kad temperatura dosegne vrijednost temperature okoline, nazovite servis.
FE	Možda je oštećen senzor temperature dodirnog upravljačkog elementa.	Pričekajte da temperatura padne. Ako je poruka i dalje prisutna kad temperatura dosegne vrijednost temperature okoline, nazovite servis.
Fb	Pretjerana osjetljivost bilo koje od tipki.	Provjerite je li ploča za kuhanje pravilno montirana. Provjerite dodiruju li tipke pravilno staklenu površinu.
FU/FJ	Sigurnosna pogreška tipkovnice	To je pogreška automatske provjere tipkovnice. Nestaje kad se automatska provjera vrati na sigurnu vrijednost. Ako je pogreška i dalje prisutna, nazovite servis.
FA	Sigurnosna pogreška tipkovnice	To je pogreška automatske provjere softvera. Nestaje kad se automatska provjera vrati na sigurnu vrijednost. Ako je pogreška i dalje prisutna, nazovite servis.
FC/Fd	Sigurnosna pogreška tipkovnice	To je pogreška automatske provjere softvera. Nestaje kad se automatska provjera vrati na sigurnu vrijednost. Ako je pogreška i dalje prisutna, nazovite servis.
Fr	Sigurnosna pogreška releja	Moguć je problem na bilo kojem upravljačkom programu releja. Iskopčajte ploču za kuhanje iz napajanja, pričekajte minutu i ponovno je priključite. Ako je pogreška i dalje prisutna, nazovite servis.

# Bezpečnostní pokyny

---

Doporučujeme, abyste si uschovali návod k instalaci pro pozdější použití a před instalaci varné desky si poznamenali její sériové číslo pro případ, že budete potřebovat pomoc od poprodejního servisu.

- **VAROVÁNÍ:** Spotřebič a jeho přístupné součásti jsou během používání horké. Je třeba dávat pozor, abyste se nedotkli topných těles. Děti mladší osmi let se nesmí přibližovat ke spotřebiči, pokud nejsou pod nepřetržitým dohledem.
- **VAROVÁNÍ:** Používejte pouze takové zábrany na varné desky, které výrobce spotřebiče sám navrhl nebo označil v návodu k použití jako vhodné, případně zábrany začleněné do spotřebiče. Používání nevhodných zábran může vést k nehodám.
- **VAROVÁNÍ:** Příprava pokrmů s tukem nebo olejem na varné desce bez dozoru může být nebezpečná a vést ke vzniku požáru. NIKDY se nepokoušejte hasit požár vodou, ale vypněte spotřebič a potom zakryjte plamen, např. pokličkou nebo hasicí rouškou.
- **VAROVÁNÍ:** Nebezpečí požáru: neskladujte předměty na varném povrchu.
- **VAROVÁNÍ:** Pokud je povrch prasklý, nedotýkejte se skla a vypněte spotřebič, aby nedošlo k případnému úrazu elektrickým proudem.
- Tento spotřebič mohou používat děti starší osmi let a osoby s omezenými fyzickými, smyslovými nebo duševními schopnostmi nebo osoby nezkušené a neznalé za předpokladu, že mají zajištěný dohled nebo byly poučeny o bezpečném používání spotřebiče a chápou související rizika. Děti musí mít dohled, aby si nemohly hrát se spotřebičem. Děti nesmějí provádět čištění a uživatelskou údržbu bez dozoru.
- **UPOZORNĚNÍ:** Je nutné dohlížet na vaření. Na krátké vaření je nutné dohlížet nepřetržitě.
- Důrazně se doporučuje zamezit přístupu dětí k varným zónám, jestliže se používají nebo jsou vypnuté, ale stále svítí kontrolka zbytkového tepla, aby se předešlo riziku vážných popálenin.
- Tento spotřebič není určen k tomu, aby byl řízen externím časovým spínačem nebo samostatným systémem dálkového ovládní. Pokud má varná deska prvky s halogenovými žárovkami, nedívejte se přímo na ně.

Připojte zástrčku k napájecímu kabelu se zemnicím kontaktem,

- Který je dimenzován na hodnoty napětí, proudu a zatížení uvedené na štítku. Zásuvka musí být vhodná pro zatížení uvedené na štítku a musí mít připojený a funkční zemnicí kontakt. Zemnicí vodič má žlutozelenou barvu. Tento úkon by měl provést odborník s vhodnou kvalifikací. V případě nekompatibility mezi zásuvkou a zástrčkou spotřebiče požádejte kvalifikovaného elektrikáře o nahrazení zásuvky jiným vhodným typem. Zástrčka a zásuvka musí splňovat aktuální normy platné v zemi instalace. Připojení ke zdroji energie je možné také umístěním vícepólového jističe mezi spotřebič a zdroj energie, který je schopen pracovat s maximálním připojeným zatížením a je v souladu s platnou legislativou.
- Žlutozelený zemnicí kabel by neměl být přerušen jističem.
- Zásuvka a vícepólový jistič používané pro připojení by měly být snadno přístupné při instalaci spotřebiče.
- Odpojení lze provést prostřednictvím přístupné zástrčky nebo začleněním vypínače do pevné kabeláže v souladu s elektroinstalačními předpisy.
- Pokud se poškodí napájecí kabel, výměnu musí provést výrobce, jeho servisní zástupce nebo osoby s podobnou kvalifikací, aby se vyloučilo riziko. Zemnicí vodič (žlutozelený) na straně svorkovnice musí být delší než 10 mm. Vnitřní průřez vodičů musí odpovídat příkonu varné desky (je uveden na štítku). Napájecí kabel musí být typu HO5V2V2-F.
- Nepokládejte na varnou desku kovové předměty, například nože, vidličky nebo pokličky. Mohly by se ohřát.
- Do varných zón se nesmí pokládat nádobí z hliníkové fólie a plastu.
- Po každém použití je nutné varnou desku vyčistit, aby se předešlo hromadění nečistot a tuku. Pokud je neodstraníte, při používání varné desky se budou znovu ohřívat a z připálenin se bude uvolňovat kouř, nehledě na riziko šíření požáru.
- K čištění spotřebiče nikdy nepoužívejte páru ani vysokotlaký postřik.
- Za provozu nebo určitou dobu po použití se nedotýkejte varných zón.
- Nikdy nepřipravujte pokrm přímo na sklokeramické varné desce.
- Vždy používejte vhodné nádobí. Vždy pokládejte hrnec doprostřed jednotky, na které vaříte.
- Nepokládejte žádné předměty na ovládací panel.
- Nepoužívejte varnou desku jako pracovní plochu.
- Nepoužívejte povrch jako krájecí prkénko.

- Nad varnou deskou neskladujte těžké předměty. Kdyby spadly na varnou desku, mohly by způsobit poškození.
- Nepoužívejte varnou desku k ukládání žádných předmětů.
- Neposunujte nádobí po varné desce.
- K provozování spotřebiče při jmenovitých frekvencích nejsou nutné žádné další úkony ani nastavování



# Obsah

---

- 85** Bezpečnostní pokyny
  - 89** Instalace
  - 91** Elektrické zapojení
  - 93** Doporučení k nádobí pro varnou desku
  - 93** Používání
  - 97** Čištění a údržba
  - 98** Řešení problémů
  - 99** Následná péče
  - 99** Všeobecná varování
  - 99** Ochrana životního prostředí
-

# Instalace

Identifikační štítek (umístěný pod spodním krytem varné desky)

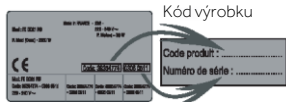

Instalace domácího spotřebiče je složitý úkon, který může vážně ohrozit bezpečnost zboží, objektů nebo osob, pokud nebude proveden správně. Proto by ji měla provést osoba s odbornou kvalifikací v souladu s technickými předpisy.

Pokud bude toto doporučení ignorováno a instalaci provede nekvalifikovaná osoba, výrobce odmítá veškerou odpovědnost v případě jakékoli technické závady spotřebiče bez ohledu na to, zda bude mít za následek materiální škodu nebo zdravotní újmu pro osoby nebo zvířata.

Po odstranění obalového materiálu se ujistěte, že spotřebič není poškozený; jinak se obraťte na prodejce nebo poprodejní servis výrobce.

Ujistěte se, že nábytek, do kterého bude spotřebič instalován, a veškerý ostatní nábytek v blízkém okolí je vyroben z materiálů, které odolají vysokým teplotám (min. 100 °C). Navíc musí být všechny dekorativní lamináty přilepeny žáruvzdorným lepidlem.

Spotřebič lze instalovat do vestavného nábytku ve „standardním“ nebo „zapuštěném“ režimu.

**Poznámka:** Rozměry vnitřního obvodu jsou stejné jako v případě standardní instalace

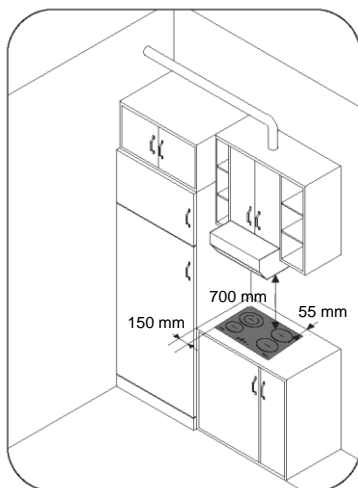

Mezi varnou deskou a zadní stěnou nechte vzdálenost nejméně 55 mm a mezi varnou deskou a svislým nábytkem nebo bočními stranami nejméně 150 mm. Pokud je nainstalován nějaký nábytek nad varnou deskou, minimální požadovaná vzdálenost je 700 mm.

Při instalaci digestoře nad varnou desku se řiďte uvedenými požadavky na instalaci digestoře, ale vzdálenost mezi varnou deskou a digestoří nesmí být v žádném případě menší než 700 mm.

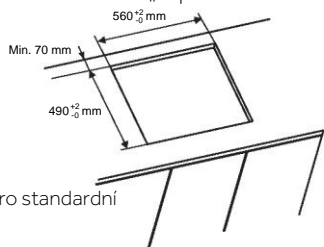

Obvod pro standardní instalaci

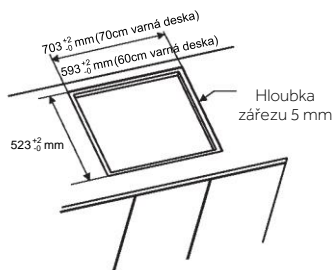

Obvod pro zapuštěnou instalaci

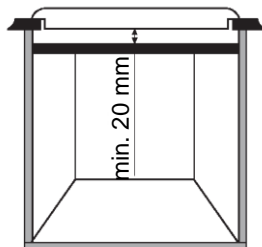

Jestliže spodní část varné desky přiléhá k ploše, která je normálně přístupná za účelem manipulace nebo čištění, je nutné vložit přepážku 20 mm pod spodní část varné desky.

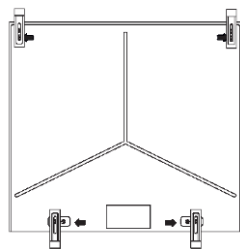
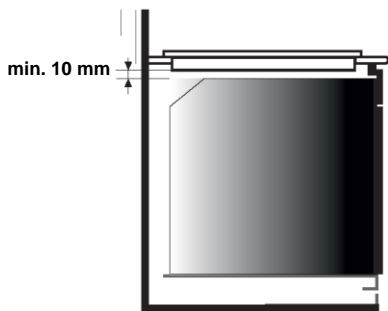

- Vložte varnou desku doprostřed výřezu.
- Otočte příchytky a úplně je utáhněte.

Jestliže se pod varnou desku instaluje trouba, přepážka se nesmí vkládat a minimální vzdálenost mezi spodní částí varné desky a troubou nesmí být menší než 10 mm. Pod tuto varnou desku neinstalujte troubu s chlazením a při instalaci trouby postupujte podle jejích vlastních požadavků na instalaci.

### Rychlé upevnění:

(V závislosti na modelu)  
Ze sáčku s příslušenství vezměte čtyři pružiny a přišroubujte je na spodní stranu, jak je znázorněno na obrázku.

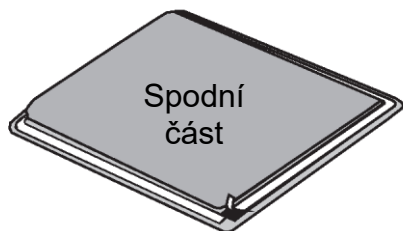
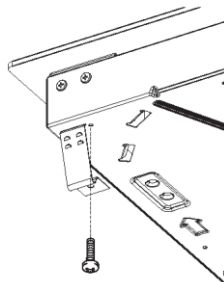

Varná deska se dodává s vodotěsným plochým těsněním. Podle popisu nasadte ploché těsnění kolem spodní části varné desky a ujistěte se, že pevně přiléhá, aby se zamezilo jakémukoli úniku na nosný nábytek.

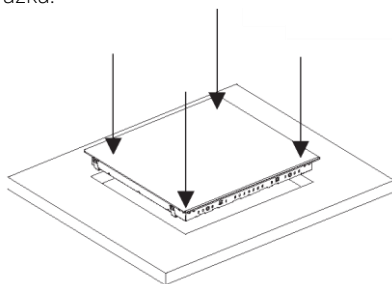

Vystřed'te a vložte varnou desku. Přitlačujte strany varné desky, dokud se nebude opírat po celém obvodu.

### Normální upevnění:

- Ze sáčku z příslušenství vezměte příchytky a přišroubujte je na místo znázorněné na spodní straně. (Neutahujte šrouby příliš silně, příchytky by se měly volně pohybovat.)

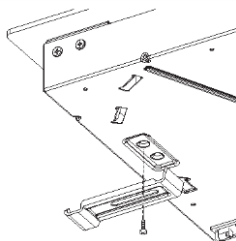

### ZAPUŠTĚNÁ INSTALACE

Až zkontrolujete správnost umístění varné desky, vyplňte mezeru mezi pracovní deskou a varnou deskou silikonovým lepidlem. Vyrovnějte vrstvu silikonu škrabkou nebo prstem namočeným v mýdlové vodě, než se stačí zformovat. Nepoužívejte varnou desku, dokud vrstva silikonu úplně neuschne.

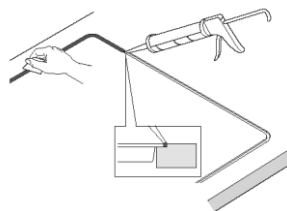

# Elektrické zapojení

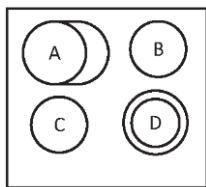

USPOŘÁDÁNÍ 1

	A	B	C	D
USPOŘÁDÁNÍ 1	1500+900 W	1200 W	1200 W	1000+700 W

## USPOŘÁDÁNÍ

1

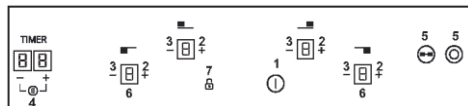

## Podle modelu

1. VYPÍNAČ
2. „+“
3. „-“
4. ČASOVAČ
5. Kontrolka přidavné varné zóny
6. Kontrolka programování varné zóny
7. Dětský zámek

**„Instalace musí vyhovovat normám a předpisům.“**

**Výrobce odmítá veškerou odpovědnost za veškeré škody, k nimž by mohlo dojít v důsledku nevhodného nebo nepřiměřeného používání.**

**VAROVÁNÍ:** Výrobce nemůže nést odpovědnost za žádné nehody ani jejich následky, k nimž by mohlo dojít během používání spotřebiče nepřipojeného k uzemnění nebo připojeného k přerušnému uzemnění. Před každou manipulací s elektrickým systémem zkontrolujte napájecí napětí na měřicím přístroji, nastavení jističe, nepřerušenost spojení instalace s uzemněním a pojistku, zda má vhodné parametry.

Elektrické zapojení instalace by mělo odpovídat jmenovitým parametrům napájení spotřebiče; napájení by mělo být připojeno prostřednictvím vícepólového vypínače.

Pokud má spotřebič síťovou zásuvku, musí být nainstalován tak, aby byla zásuvka přístupná. Žlutozelený kabel napájecího kabelu musí být připojen k uzemnění jak na svorce síťového napájení, tak na svorce spotřebiče.

S veškerými otázkami ohledně napájecího kabelu se obračejte na poprodejní servis nebo kvalifikovaného technika.

Pokud je varná deska vybavena napájecím kabelem, měl by se připojovat pouze k síťovému napájení s napětím 220–240 V mezi fází a nulovým vodičem.

Je však možné připojit varnou desku k:  
trojfázovému napájení 220–240 V3  
trojfázovému napájení 380–415 V2N

Chcete-li provést nové připojení, řiďte se následujícími pokyny:

Před připojením se ujistěte, že instalace je chráněna vhodnou pojistkou a je vybavena vodiči s dostatečně velkým průřezem, který umožní normální napájení spotřebiče.

Obraťte varnou desku skleněnou stranou na pracovní desku; dejte pozor, aby se nepoškrábalo sklo.

## Následujícím postupem otevřete kryt:

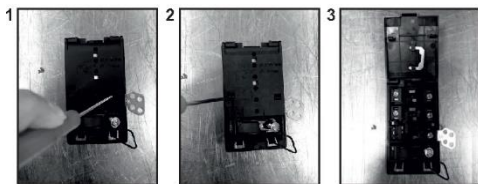

- odšroubujte kabelovou svorku „1“;
- najděte dva výstupky po stranách;
- vložte hrot plochého šroubováku do přední strany obou výstupků „2“ a „3“, zasuňte ho a zatlačte;
- sejměte kryt.

## Chcete-li uvolnit napájecí kabel:

- Odstraňte šrouby přidržívací svorkovnice, která obsahuje přípojnice a vodiče napájecího kabelu.
- Vytáhněte napájecí kabel.

## Postup nového připojení:

- vyberte napájecí kabel odpovídající doporučením;
- protáhněte napájecí kabel konektorem;
- z každého vodiče napájecího kabelu odstraňte 10 mm izolace a přitom vezměte v úvahu potřebnou délku kabelu pro připojení ke svorkovnici.

**Poznámka: ujistěte se, že šrouby ve svorkovnici jsou pevně utažené.**

## Úkony, které je třeba provést při novém připojování:

- Zvolte napájecí kabel podle doporučení v tabulce.
- Protáhněte napájecí kabel do svorky.
- Obnažte konec každého vodiče napájecího kabelu v délce 10 mm a přitom vezměte v úvahu potřebnou délku kabelu pro připojení ke svorkovnici.
- Podle konkrétní instalace a pomocí přípojnic, které jste získali v prvním úkonu, připojte vodič podle nákresu.
- Připevněte kryt.
- Přišroubujte kabelovou svorku.

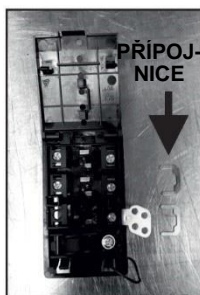

## Zapojení svorek na svorkovnici

	USPOŘÁDÁNÍ „1–3–5“	USPOŘÁDÁNÍ „2–4“
JEDNOFÁZOVÉ NEBO DVOUFÁZOVÉ 220–240 V~		
Kabel HO5V2V2F	3x2,5 mm <sup>2</sup>	3x4 mm <sup>2</sup>
TROJFÁZOVÉ 220–240 V3~		
Kabel HO5V2V2F	4x1,5 mm <sup>2</sup>	4x1,5 mm <sup>2</sup>
TROJFÁZOVÉ 380–415 V2N~		
Kabel HO5V2V2F	4x1,5 mm <sup>2</sup>	4x1,5 mm <sup>2</sup>

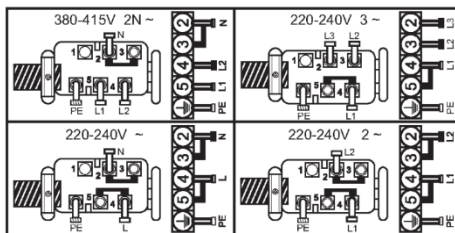

L1 / L2 / L3 = fáze      N = nulový      PE = zem

## POZOR:

Kdyby bylo třeba vyměnit napájecí kabel, zapojte vodiče podle následující barev/kódů:

MODRÝ	Nulový	(N)
HNĚDÝ	Fáze	(L)
ŽLUTOZELENÝ	Zem	(⊕)

# Doporučení k nádobí pro varnou desku

Používání kvalitního nádobí má zásadní význam pro dosažení nejlepší účinnosti vaší varné desky.



- **Vždy používejte kvalitní nádobí s naprosto rovným a silným dnem:** Používání tohoto typu nádobí zabrání vzniku horkých míst, které způsobují ulpívání jídla. Silné kovové hrnce a pánve zajistí rovnoměrné rozvádění tepla.
- **Ujistěte se, že spodní strana hrnce nebo pánve je suchá:** Při plnění hrnců tekutinou nebo použití hrnce, který byl uložen v chladničce, se před položením na varnou desku ujistěte, že dno je úplně suché. Pomůže vám to předcházet vzniku skvrn na varné desce.
- **Používejte nádoby s dostatečně velkým průměrem, který úplně zakryje povrch zóny:** Velikost nádoby by neměla být menší než topná plocha. Pokud je poněkud širší, využije se s maximální účinností.

**VOLBA NÁDOBÍ** – následující informace vám pomohou vybrat takové nádobí, s nímž dosáhnete dobré účinnosti.

**Nerezová ocel:** Důrazně se doporučuje, je

vhodná zejména se sendvičově prokládaným dnem. Sendvičové dno slučuje výhody nerezové oceli (vzhled, odolnost a stabilitu) s výhodami hliníku nebo mědi (vedení tepla, rovnoměrné rozvádění tepla).

**Hliník:** Doporučuje se velká hmotnost. Dobrá vobyvost. Na varné desce se občas objevují zbytky hliníku, které vypadají jako škrábance, ale lze je odstranit okamžitým vyčištěním.

Tenký hliník by se neměl používat kvůli nízkému bodu tavení.

**Litina:** Lze ji použít, ale nedoporučuje se. Slabá účinnost. Mohla by poškrábat povrch.

**Měděné dno/kamenina:** Doporučuje se velká hmotnost. Dobrá účinnost, ale měď může zanechávat zbytky, které vypadají jako škrábance. Tyto zbytky lze odstranit, pokud se varná deska okamžitě vyčistí. Zamezte však vyvaření vody v těchto nádobách. Přehřátý kov může přilnout ke skleněné varné desce. Přehřátá měděná nádoba zanechá zbytek, který trvale znečistí varnou desku.

**Porcelán/smalt:** Dobrá účinnost pouze s tenkým, hladkým a plochým dnem.

**Sklokeramika:** Nedoporučuje se. Slabá účinnost. Mohla by poškrábat povrch.

## Používání

### Jak zvolit stupeň řízení výkonu

Prostřednictvím funkce „Řízení výkonu“ může uživatel nastavit maximální výkon, kterého může varná deska dosáhnout. Funkce řízení výkonu je k dispozici pouze během prvních 30 sekund po zapnutí varné desky. Toto nastavení lze dokonce opakovat tak, že se vypne a zapne přívod napájení. Při nastavení požadovaného maximálního výkonu varná deska automaticky upravuje rozvod do různých varných zón tak, aby tento limit nikdy nebyl překročen; další výhodou je schopnost současně řídit všechny zóny, aniž by docházelo k problémům s přetížením. Uživatel může nastavit maximální výkon varné desky mezi 2,5 kW a maximální hodnotou dané varné desky (ta se může lišit podle modelu). Pokud je maximální výkon varné desky například 7 kW, maximální stupeň výkonu pro nastavení je mezi 2,5 kW a 7 kW. Po připojení spotřebiče k elektrickému napájení

můžete do 30 sekund nastavit stupeň výkonu podle níže uvedených bodů:

- 1.- Zapněte varnou desku.
- 2.- Počkejte, než se dokončí inicializace dotykového ovládání.
- 3.- Odemkněte ovládání.

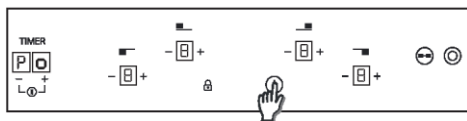

4.- Než uplyne 30 sekund od zapnutí varné desky, na 5 sekund stisknete tlačítko časovače „-“.

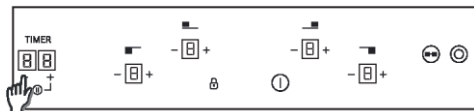

5.- Potom se na displeji časovače zobrazí hlášení „Po“. Stupeň výkonu se zobrazuje jako hodnota vydělená 100.

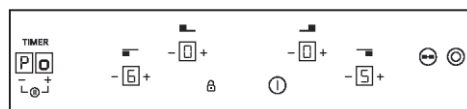

6.- Hodnotu funkce Řízení výkonu lze upravovat tlačítky časovače „+“ a „-“. Až vyberete požadovanou hodnotu, během 5 sekund současně stisknete tlačítka „+“ a „-“.



7.- Po dokončení tohoto postupu se ozve dlouhé pípnutí a provede se reset. Znovu se aktivuje spouštěcí postup.



8.- Po spuštění se bude na displeji časovače zobrazovat řízení výkonu.



**Potom dotykové ovládání nedovolí žádnou kombinaci, která by překročila tento limit.**

## Poznámky:

- Toto řízení výkonu je k dispozici pouze během prvních 30 sekund po zapnutí varné desky.
- Pokud je zapnutá volba tohoto řízení výkonu a uplyne více než 90 sekund od zapnutí varné desky, postup bude ukončen bez zaznamenání jakékoli nové hodnoty výkonu.
- Pokud je zapnutá volba tohoto řízení výkonu a je stisknuto jakékoli tlačítko kromě kombinace tlačítek časovače „+“ a „-“, postup se ukončí bez zaznamenání **jakékoli nové** hodnoty výkonu a dotykové ovládání začne fungovat obvyklým způsobem bez resetu.
- Pokud je zapnutá volba tohoto řízení výkonu a je stisknuta kombinace tlačítek časovače „+“ a „-“, postup se ukončí zaznamenáním **nové** hodnoty výkonu, provede se **reset** a dotykové ovládání začne fungovat obvyklým způsobem.

## Zapnutí/vypnutí varné zóny

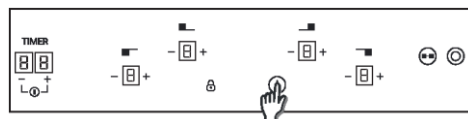

Chcete-li zapnout ohřev, během 400 ms stisknete tlačítko výkonu. Ozve se dlouhé pípnutí a na displeji cílové zóny se zobrazí hodnota „0“ signalizující stupeň výkonu.

- Pokud je stupeň výkonu nějaké zóny na hodnotě 0, tento displej se po 10 sekundách automaticky vypne a ozve se posloupnost tónů vypnutí zóny.
- Jestliže je aktivní signalizace zbytkového tepla na displeji, který je zapnutý, ale má nulový stupeň výkonu, střídavě se bude zobrazovat hodnota „0“.
- Pokud je aktivní funkce zámku, zónu nelze zapnout.

Chcete-li vypnout ohřev, během 1,2 s stisknete tlačítko výkonu. Ozvou se tři krátká pípnutí a na displeji cílové zóny se nebude zobrazovat nic, nebo se bude zobrazovat písmeno „H“, pokud existuje zbytkové teplo. Zóna se vypne.

- Pokud je stupeň výkonu nějaké zóny na hodnotě 0, tento displej se po 10 sekundách automaticky vypne a ozve se posloupnost tónů vypnutí zóny.

- Jestliže je aktivní signalizace zbytkového tepla na displeji, který je vypnutý, bude se zobrazovat písmeno „H“.
- Zónu lze vypnout, i když je aktivní funkce zámku.
- Jestliže je aktivní pouze jedna zóna a ta se vypne, ozvou se 4 krátká pípnutí signalizující, že celá varná deska je vypnutá.

## Zvýšení/snížení stupně výkonu

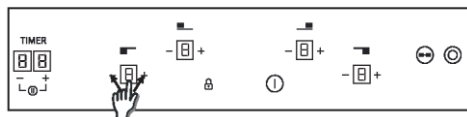

Zobrazovaný výkon vybrané zóny se zvyšuje nebo snižuje krátkým stisknutím tlačítka „+“ nebo „-“: 0–1–2–3...9–P

- Při dlouhém stisknutí tlačítka + nebo – se stupeň výkonu spojitě zvyšuje nebo snižuje. Při rychlém zvyšování se výkon zastaví na stupni 9 a pro vyšší výkon je nutné další krátké stisknutí tlačítka +. Při rychlém zvyšování/snižování se neozývá žádné pípnutí.
- Jakmile dojdete ke stupni výkonu P, dalším stisknutím tlačítka + se stupeň výkonu nezmění na hodnotu 0. Jakmile dojdete ke stupni výkonu 0, dalším stisknutím tlačítka – se stupeň výkonu nezmění na hodnotu P.
- Když je nějaká zóna zapnutá se stupněm výkonu 0 a je horká, hodnota 0 bude blikat. Po 10 sekundách hodnota 0 zmizí a na displeji se bude nepřerušovaně zobrazovat písmeno „H“.
- Když je vybrána nějaká zóna a současně stisknete tlačítka „+“ a „-“, stupeň výkonu se změní na „0“, ale zóna zůstane vybrána po dobu 10 sekund. Pokud měla zóna odpočet, časovač přejde do vypnutého stavu. Tento postup může proběhnout pouze v několika případech v závislosti na konfiguraci dotykového ovládání. Následující příklady jsou pouze informativní. Potom si budete moci tato nastavení upravit podle vlastní chuti a zvyků na základě osobní zkušenosti.

## Dětský zámek

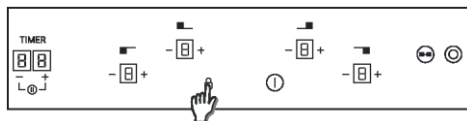

Tato funkce se aktivuje po stisknutí tlačítka zámku

Potom se kdykoli po stisknutí nějakého tlačítka zobrazí na 2 sekundy písmeno „L“ a stav ohřevu se nezmění.

Chcete-li deaktivovat dětský zámek, znovu proveďte výše popsaný postup. Potom se ozve krátké pípnutí a na displeji se zobrazí písmeno „n“. Varná deska zůstane odemčená.

Poznámka: Automatický dětský zámek se aktivuje po 15 minutách od vypnutí celé varné desky. Tato funkce se provádí automaticky, ale předtím je nutné ji naprogramovat. Viz část Uživatelská nastavení.

## Dvojitá/trojité zóna



Aby bylo možné zapnout dvojitou přídavnou plotýnku, příslušná hlavní zóna již musí být zapnutá a signalizovaný stupeň výkonu musí být vyšší než 0.

### 8.1 – Zapnutí dvojitě zóny

Prvním krátkým stisknutím tlačítka přídavné zóny se zapne přídavná plotýnka. Jestliže je zapnutá přídavná plotýnka, svítí kontrolka nad tlačítkem přídavné zóny.

Druhým krátkým stisknutím tlačítka přídavné zóny se přídavná plotýnka vypne.

Při každém stisknutí tlačítka přídavné zóny se ozve krátké pípnutí.

### 8.2 – Zapnutí trojitě zóny

Prvním krátkým stisknutím tlačítka přídavné zóny se zapne první přídavná plotýnka. Jestliže je zapnutá první přídavná plotýnka, svítí jedna kontrolka nad tlačítkem přídavné zóny (levá kontrolka v případě trojitě zóny, prostřední a jediná kontrolka v případě dvojitě zóny). Druhým krátkým stisknutím tlačítka přídavné zóny se zapne druhá přídavná plotýnka. Jestliže jsou zapnuté první a druhá přídavná plotýnka, svítí dvě kontrolky nad tlačítkem přídavné zóny. Třetím krátkým stisknutím tlačítka rozšířené zóny se vypnou první i druhá přídavná plotýnka.

Při každém stisknutí tlačítka přídavné zóny se ozve krátké pípnutí.



## Funkce pozastavení

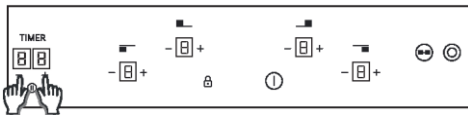

Funkce pozastavení umožňuje dočasně pozastavit vaření, což umožňuje uživatelům jít otevřít dveře nebo vyřídít telefon bez obav, že překypí voda. Tato funkce je vhodná také k čištění povrchu uživatelského rozhraní, aniž se změní nastavení vaření.

Chce-li uživatel zvolit tuto funkci, měl by současně stisknout „tlačítka časovače +/-“.

Při současném stisknutí „tlačítek časovače +/-“ na 1/2 sekundy:

Ozve se pípnutí a varná deska se zastaví.

Aktuální nastavení výkonu varných zón se uloží a aktivní zóny se nastaví na stupeň výkonu 0.

Automatické vypínání varných zón je pozastaveno.

Pozastaví se všechny časovače, na kterých probíhá odpočet. Uzamknou se všechna tlačítka kromě „tlačítek časovače +/-“ a „tlačítka vypínače“. (Tlačítka časovače mohou být aktivní pouze v případě, že jsou stisknuta současně, aby se deaktivovala funkce pozastavení.) Časovač nezobrazuje žádný údaj a displeje všech varných zón se rozsvítí a ukazují hodnotu „0“; jednotlivé segmenty se nepřetržitě rozsvěcují směrem doleva a potom zhasínají směrem doprava.

Ukončení funkce pozastavení:

Po současném stisknutí „tlačítek časovače +/-“ na dobu delší než 1/2 sekundy se ozve pípnutí a obnoví se aktuální nastavení výkonu varných zón a odpočty časovače. Jestliže je varná deska pozastavena déle než 10 minut, automaticky se vypne.

## Ochrana před přetečením

Jestliže něco (předmět nebo tekutina) stiskne jakékoli tlačítko na dobu delší než 5 s, každých 30 s se budou ozývat dvě krátká a jedno dlouhé pípnutí, dokud nebude tlačítko uvolněno. Varná deska se vypne. Po celou dobu trvání tohoto stavu se bude zobrazovat symbol .

## Časovač

Aby bylo možné aktivovat časovač, musí být vybrána nějaká varná zóna se stupněm výkonu větším než „0“.

Vyberte zónu pro časovač. Nastavte stupeň výkonu zóny větší než 0. V zóně s časovačem se zobrazuje statický symbol . Údaj časovače ukazuje číslice „00“.

- 1) Čas časovače lze nastavit tlačítka „+“ a „-“. Při změně času se neozývá žádné pípnutí.
- 2) Současným stisknutím tlačítek časovače se odpočet zruší (hodnota se změní na 00).
- 3) Jestliže podržíte tlačítko časovače „+“ nebo „-“ po dobu TBD, nastavování bude probíhat rychle.
- 4) Při nastavování času časovače lze přejít z „00“ na „99“ tlačítkem „-“ a z „99“ na „00“ tlačítkem „+“.
- 5) Maximální čas je 99 minut.
- 6) Až uplyne nastavený čas a varná deska bude pípat, stiskněte jakékoli tlačítko a zvuková i číselná signalizace ustane.
- 7) Čas lze nastavovat i za chodu časovače.
- 8) Výkon zóny s časovačem lze upravovat, aniž by to ovlivnilo nastavení časovače.
- 9) Poslední minutu se bude zobrazovat čas v sekundách (u některých modelů se zobrazuje pouze při nastavování časovače během poslední minuty odpočtu).
- 10) Jestliže není vybrána žádná zóna a neprobíhá žádný odpočet, po stisknutí tlačítka časovače se nic nestane.
- 11) Jestliže stisknete tlačítko časovače bez vybrané zóny, když probíhá odpočet pro více zón, displej časovače se bude cyklicky měnit a ukazovat čas té zóny, na jejímž displeji výkonu se zobrazuje desetinná tečka.
- 12) Pro zónu s časovačem se střídavě zobrazuje výkon (5 s) a (0,5 s).

Jestliže probíhá odpočet pro více zón, na displeji časovače se zobrazuje zbývající čas pro zónu, jejíž odpočet skončí nejdříve, a tato zóna je označena zobrazením desetinné tečky.

## Kontrolka zbytkového tepla (sálavých varných zón -> vypočítaná hodnota)

Tytéž kontrolky lze využívat rovněž k signalizaci „zbytkového tepla“. Za tímto účelem je nutné definovat časovou tabulku: Doba zbytkového tepla = f (stupeň výkonu, doba provozu).

Dokud je teplota skleněného povrchu varné desky vyšší než 65 °C (teoretická hodnota), tento stav bude signalizován zobrazením písmena „H“ na příslušném displeji.

K dosažení teploty nad 65 °C je nutné, aby bylo topné těleso určitou dobu v provozu; tato doba závisí na stupni výkonu. Jakmile tato doba uplyne, po vypnutí topného tělesa se zobrazí varování před zbytkovým teplem.

### Automatické bezpečnostní vypnutí

Jestliže se během přednastavené doby nezmění stupeň výkonu, odpovídající varná zóna se automaticky vypne.

Maximální doba, po kterou může zůstat varná zóna zapnutá, závisí na vybraném stupni výkonu.

Stupeň výkonu	Max. doba zapnutí (hodiny)
1	10
2	5
3	5
4	4
5	3
6	2
7	2
8	2
9	2

**POZNÁMKA:** Při provozu na nejvyšší stupeň výkonu by mohla nastat situace s přehřátím, nicméně řídicí jednotka varné desky automaticky nastavuje stupeň výkonu tak, aby chránila spotřebič před přehřátím.

## Čištění a údržba

- Před prováděním jakékoli údržby nechte varnou desku vychladnout.
- Měly by se používat pouze prostředky (krémy a škrabky) určené speciálně k čištění sklokeramických povrchů. Lze je zakoupit v železářství.
- Zamezte rozlévání, protože cokoli, co steče na povrch varné desky, se rychle spálí a tím se znesnadní čištění.
- Doporučuje se chránit varnou desku před všemi látkami, které mají sklon k roztékání, například před plastovými předměty, cukrem nebo cukernatými produkty.

### ÚDRŽBA:

- Naneste na povrch varné desky několik kapek speciálního čisticího prostředku.
- Vydrhněte veškeré nepoddajné skvrny měkkou látkou nebo navlhčeným kuchyňským papírem.
- Otřete povrch měkkou látkou nebo suchým kuchyňským papírem, dokud nebude čistý.

### Pokud jsou stále patrné nějaké nepoddajné skvrny:

- Naneste na povrch několik dalších kapek speciálního čisticího prostředku.
- Oškrabujte varnou desku škrabkou v úhlu 30°, dokud skvrny nezmizí.
- Otřete povrch měkkou látkou nebo suchým kuchyňským papírem, dokud nebude čistý.

- V případě potřeby tento postup opakujte.

### NĚKOLIK RAD:

Časté čištění zanechává ochrannou vrstvu, která má zásadní význam pro ochranu před škrábanci a opotřebením. Před opětovným použitím varné desky se ujistěte, že povrch je čistý. K odstranění stop po vodě použijte několik kapek bílého octa nebo citrónové šťávy. Potom povrch otřete savým papírem a několika kapkami speciálního čisticího prostředku. Sklokeramický povrch je odolný proti poškrábání od nádobí s plochým dnem, při přemísťování mezi zónami je však vždy lepší nádobí zvedat.

### Pozn.:

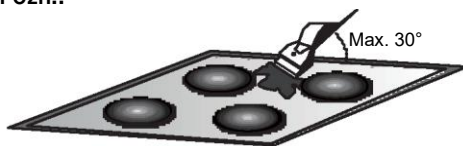

**Nepoužívejte příliš mokrou houbu. Nikdy nepoužívejte nůž nebo šroubovák. Škrabka s ostrou čepelí nepoškodí povrch, pokud se drží v úhlu 30°. Nikdy nenechávejte škrabku s ostrou čepelí v dosahu dětí. Nikdy nepoužívejte brusné prostředky nebo prášky na drhnutí.**

. **Kovový okraj:** Chcete-li bezpečně vyčistit kovový okraj, umyjte ho mýdlem a vodou, opláchněte a potom vysušte měkkým hadrem.

**Změna barvy sklokeramického povrchu nemá žádný vliv na jeho funkčnost nebo stabilitu. Takovéto změny barvy bývají většinou důsledkem připálených zbytků jídla nebo použití nádobí z materiálů jako hliník nebo měď; tyto skvrny se obtížně odstraňují.**

## Řešení problémů

---

### **Na varných zónách nelze nic uvařit nebo důkladně osmažit**

Používejte pouze hrnce s plochým dnem. Pokud je mezi hrncem a varnou deskou vidět světlo, znamená to, že zóna nepřenáší správně teplo. Dno hrnce by mělo úplně pokrývat průměr vybrané zóny.

### **Vaření je příliš pomalé**

Používají se nevhodné hrnce. Používejte pouze nádoby s plochým dnem, které je těžké a má stejný nebo větší průměr než varná zóna.

### **Malé škrábance nebo oděrky na skleněném povrchu varné desky**

Nesprávné čištění, nebo se používají hrnce s drsným dnem; mezi varnou deskou a dno hrnce se dostaly částičky jako zrnka písku nebo soli. Viz část „ČIŠTĚNÍ“; před použitím se ujistěte, že dna hrnců jsou čistá, a používejte pouze hrnce s hladkým dnem. Škrábance lze zmenšit pouze správným čištěním.

### **Kovové stopy**

Neposunujte hliníkové hrnce po varné desce. Viz doporučení pro čištění.

Používáte správné materiály, ale skvrny přetrvávají.

Použijte ostrou čepel a postupujte podle části „ČIŠTĚNÍ“.

### **Tmavé skvrny**

Použijte ostrou čepel a postupujte podle části „ČIŠTĚNÍ“.

### **Světlá místa na povrchu varné desky**

Stopy po hliníkovém nebo měděném nádobí, ale také usazeniny minerálů, vody nebo pokrmů; lze je odstranit krémovým čisticím prostředkem.

### **Karamelizace nebo roztavený plast na varné desce.**

Viz část „ČIŠTĚNÍ“.

### **Varná deska nebo některé varné zóny nefungují**

Přípojnice nejsou správně umístěné na svorkovnici.

Nechte zkontrolovat zapojení. Ovládací panel je zamčený. Odemkněte varnou deskou.

### **Varná deska se nevypíná.**

Ovládací panel je zamčený. Odemkněte varnou deskou.

### **Frekvence zapínání/vypínání varných zón**

Cykly zapínání a vypínání se liší v závislosti na požadované úrovni tepla:

- nízká úroveň: krátká doba provozu,
- vysoká úroveň: dlouhá doba provozu.

### Varná deska nefunguje.

Zkontrolujte stav pojistek/jističů v místě používání. Zjistěte, zda nedošlo k výpadku napájení.

### Varná deska se sama vypnula.

Náhodou jste se dotkli hlavního vypínače (tlačítka vypínače), nebo je na nějakém tlačítku položen nějaký předmět. Uvolněte tlačítka a znovu zapněte spotřebič. Znovu zadejte své nastavení.

## Následná péče

---

Než zavoláte servisního technika, proveďte následující kontrolu:

Zkontrolujte, zda je zásuvka správně zasunutá a má správné jištění. Pokud nelze zjistit závadu, vyhněte se neodborným zásahům, vypněte spotřebič a zavolejte poprodejní středisko. Spotřebič se dodává se záručním listem, který zaručuje, že bude bezplatně opraven v servisním středisku.

## Všeobecná varování

---

Umístěním symbolu  na tento spotřebič potvrzujeme shodu se všemi požadavky evropských směrnic týkajících se bezpečnosti, ochrany zdraví a ochrany životního prostředí, které se vztahují na výrobek této kategorie.

## Ochrana životního prostředí

---



Tento spotřebič je označen podle evropské směrnice 2012/19/EU o odpadních elektrických a elektronických zařízeních (OEEZ).

OEEZ obsahují jak znečišťující látky (které mohou mít negativní vliv na životní prostředí), tak i základní prvky, které lze znovu využít. Je důležité zpracovat

OEEZ zvláštním způsobem, aby bylo možné odstranit a zlikvidovat všechny znečišťující látky a znovu využít a recyklovat všechny materiály.

Jednotlivci mohou hrát významnou roli při ochraně životního prostředí před OEEZ; je nezbytné dodržovat několik základních pravidel:

### Zobrazování písmena F a číslice

Jestliže se na displeji zobrazují písmeno F a číslice, znamená to, že spotřebič zjistil závadu. V následující tabulce jsou uvedeny kroky, kterými můžete vyřešit daný problém.

- S odpadními elektrickými a elektronickými zařízeními se nesmí nakládat jako s domovním odpadem.
- Odpadní elektrická a elektronická zařízení musí být odevzdávána do příslušného sběrného dvora spravovaného místní samosprávou nebo registrovanou společností. V mnoha zemích může být k dispozici vyzvednutí velkých OEEZ u zákazníka.
- V mnoha zemích platí, že když koupíte nový spotřebič, můžete starý odevzdat obchodníkovi, který musí bezplatně přijmout jeden starý spotřebič za jeden nový prodaný spotřebič, pokud se jedná o ekvivalentní typ se stejnými funkcemi, jaké má nový zakoupený spotřebič.

Zobrazení varné zóny	Závada	Opatření
F0	Softwarová chyba dotykového ovládání.	Pokud došlo k této chybě, odpojte varnou desku od napájení a znovu ji připojte. Pokud chyba přetrvává, zavolejte poprodejní servis. Pokud se chyba objeví náhle při normálním provozu, zavolejte poprodejní servis.
Fc	Část s dotykovým ovládáním je příliš horká a vypnuly se všechny varné zóny.	Počkejte, dokud neklesne teplota; až teplota dosáhne normální hodnoty, obnoví se činnost horního panelu. Až hlášení zmizí, bude možné znovu používat varnou desku.
Ft	Snímač teploty dotykového ovládání může být poškozený.	Počkejte, než klesne teplota. Pokud hlášení přetrvává i po ochlazení na teplotu okolí, zavolejte poprodejní servis.
FE	Snímač teploty dotykového ovládání může být poškozený.	Počkejte, než klesne teplota. Pokud hlášení přetrvává i po ochlazení na teplotu okolí, zavolejte poprodejní servis.
Fb	Nadměrná citlivost tlačítek.	Zkontrolujte, zda je varná deska správně namontovaná. Ujistěte se, že tlačítka se správně dotýkají skleněného povrchu.
FU/ FJ	Chyba zabezpečení tlačítek	Tato chyba signalizuje automatickou kontrolu tlačítek. Zmizí po návratu z automatické kontroly do zabezpečeného stavu. Pokud chyba přetrvává, zavolejte poprodejní servis.
FA	Chyba zabezpečení tlačítek	Tato chyba signalizuje automatickou kontrolu softwaru. Zmizí po návratu z automatické kontroly do zabezpečeného stavu. Pokud chyba přetrvává, zavolejte poprodejní servis.
FC/ Fd	Chyba zabezpečení tlačítek	Tato chyba signalizuje automatickou kontrolu softwaru. Zmizí po návratu z automatické kontroly do zabezpečeného stavu. Pokud chyba přetrvává, zavolejte poprodejní servis.
Fr	Chyba zabezpečení relé	Mohlo dojít k problému s reléovým ovládáním. Odpojte varnou desku od napájení, počkejte minutu a opět ji připojte. Pokud chyba přetrvává, zavolejte poprodejní servis.

# Bezpečnostné pokyny

---

Odporúčame odložiť si pre každý prípad návod na inštaláciu a použitie a poznačiť si výrobné číslo varnej dosky, ak by ste potrebovali služby servisu.

- **VAROVANIE:** počas používania sú spotrebič a jeho dostupné diely horúce. Pri používaní treba byť opatrný, aby sa predišlo dotyku ohrievacích prvkov. V blízkosti spotrebiča sa nesmú zdržiavať deti do 8 rokov, ak nie sú pod neustálym dohľadom.
- **VAROVANIE:** používajte iba ochranné kryty varných dosiek navrhnuté výrobcom kuchynského spotrebiča alebo uvedené výrobcom spotrebiča v návode na použitie ako vhodné alebo ochranné kryty varnej dosky zabudované do spotrebiča. Použitie nevhodných ochranných krytov môže spôsobiť nehodu.
- **VAROVANIE:** varenie s tukom alebo olejom na varnej doske bez dohľadu môže byť nebezpečné a môže spôsobiť požiar. Požiar sa **NIKDY** nepokúšajte hasiť vodou. Spotrebič najprv vypnite a plameň zakryte napr. pokrievkou alebo hasiacou prikrývkou.
- **VAROVANIE:** nebezpečenstvo požiaru: na povrch varnej dosky neodkladajte žiadne predmety.
- **VAROVANIE:** ak je povrch popraskaný, nedotýkajte sa skla a spotrebič vypnite, aby sa vylúčilo riziko zásahu elektrickým prúdom.
- Deti staršie než 8 rokov a osoby s obmedzenými fyzickými, zmyslovými alebo duševnými schopnosťami alebo nedostatkom skúseností či vedomostí môžu tento prístroj používať pod dohľadom, prípadne po poučení a oboznámení sa s bezpečným spôsobom používania a porozumení možným nebezpečenstvám. Deti by mali byť pod dozorom, aby ste sa ubezpečili, že sa nehrajú so spotrebičom. Čistenie a údržbu nesmú vykonávať deti bez dozoru.
- **UPOZORNENIE:** na prípravu jedla vždy dohliadajte. Na krátkodobý postup varenia je potrebné dohliadať nepretržite.
- Dôrazne vám odporúčame, aby ste deťom nedovolili priblížiť sa do blízkosti varných zón počas prevádzky alebo po ich vypnutí, kým svieti indikátor zvyškového tepla. Predídete tak riziku vážneho popálenia.
- Tento spotrebič nie je určený na ovládanie externým časovačom ani samostatným diaľkovým ovládaním.

Ak je k dispozícii halogénová žiarovka varnej dosky, nepozerajte sa na ňu priamo.

Pripojte zástrčku k napájaciemu káblu, ktorý vydrží napájacie napätie,

- prúd a zaťaženie uvedené na štítke, a ktorý má k dispozícii kontakt uzemnenia. Zásuvka musí byť vhodná pre záťaž uvedenú na štítke a musí mať zapojený a funkčný uzemňovací kontakt. Uzemňovací vodič má žltó-zelenú farbu. Túto činnosť môže vykonávať iba odborník s vhodnou kvalifikáciou. V prípade nekompatibility medzi zásuvkou a zástrčkou spotrebiča požiadajte kvalifikovaného elektrikára, aby zásuvku vymenil za iný vhodný typ. Zástrčka a zásuvka musia zodpovedať platným normám krajiny inštalácie. Pripojenie k zdroju energie sa dá tiež vytvoriť umiestnením omnipolárneho ističa medzi spotrebič a zdroj energie, ktorý znesie maximálne pripojené zaťaženie a ktorý je v súlade s platnými právnymi predpismi.
- Žltó-zelený uzemňovací kábel nesmie byť prerušený ističom.
- Zásuvka alebo omnipolárny istič použité na pripojenie musia byť po inštalácii spotrebiča ľahko prístupné.
- Odpojenie sa môže dosiahnuť sprístupnením zástrčky alebo začlenením spínača do pevného zapojenia v súlade s pravidlami zapojenia.
- Ak je poškodený vonkajší napájací kábel, v záujme eliminácie akéhokoľvek rizika ho musí vymeniť výrobca, jeho servisný zástupca alebo rovnako kvalifikovaná osoba. Uzemňovací vodič (žltó-zelený) musí byť na strane svorkovnice dlhší než 10 mm. Časť s vnútornými vodičmi by mala zodpovedať príkonu varnou doskou (vyznačenému na štítke). Typ napájacieho kábla musí byť HO5V2V2-F.
- Na varnú dosku nekladte kovové predmety, ako sú nože, vidličky, lyžice alebo pokrievky. Mohli by sa zohriať.
- Na ohrievacie zóny nesmiete klástť alobal ani plastové panvice.
- Po každom použití je potrebné vyčistiť varnú dosku, aby sa zabránilo hromadeniu nečistôt a mastnoty. Ak nečistoty necháte na doske, pri opätovnom použití dosky sa začnú zvyšky pripalovať, dymiť a vydávať nepríjemný zápach, nehovoriac o rizikách šírenia požiaru.
- Na čistenie spotrebiča nikdy nepoužívajte paru ani vysokotlakový sprej.
- Počas prevádzky alebo chvíľu po použití sa nedotýkajte tepelných zón.
- Jedlo nikdy nepripravujte priamo na sklokeramickej doske.
- Vždy používajte vhodný riad. Panvicu vždy umiestnite do stredu jednotky, na ktorej varíte.
- Na ovládací panel nič nekladte.

- Varnú dosku nepoužívajte ako pracovný povrch.
- Povrch nepoužívajte ako dosku na krájanie.
- Nad varnú dosku neukladajte ťažké predmety. Ak by spadli na varnú dosku, mohli by ju poškodiť.
- Varnú dosku nepoužívajte na skladovanie žiadnych predmetov.
- Riad po varnej doske neposúvajte.
- Na prevádzku spotrebiča pri menovitých frekvenciách nie sú potrebné žiadne ďalšie činnosti/nastavenia



# Obsah

---

- 101** Bezpečnostné pokyny
  - 105** Inštalácia
  - 107** Elektrické zapojenie
  - 109** Odporúčania pre kuchynský riad
  - 109** Použitie
  - 113** Čistenie a údržba
  - 114** Riešenie problémov
  - 115** Dodatočná starostlivosť
  - 115** Všeobecné varovania
  - 115** Ochrana životného prostredia
-

# Inštalácia

Identifikačný štítok (nachádza sa pod spodným krytom varnej dosky)

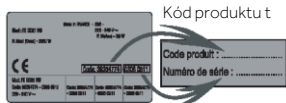

Inštalácia domáceho spotrebiča môže byť komplikovaná. Ak sa nevykoná správne, môže vážne ohroziť vlastností výrobkov a bezpečnosť spotrebiteľa. Z tohto dôvodu by mala inštaláciu vykonávať odborne spôsobilá osoba v súlade s technickými predpismi.

Ak bude toto odporúčanie ignorovať a inštaláciu vykoná nequalifikovaná osoba, výrobca odmieta akúkoľvek zodpovednosť za technickú poruchu spotrebiča bez ohľadu na to, či došlo k jeho poškodeniu, poškodeniu súvisiacich vecí alebo k zraneniu osôb alebo zvierat.

Po odstránení obalu sa uistite, že spotrebič nie je poškodený. V prípade, že je poškodený, obráťte sa po predajný servis predajcu alebo výrobcu.

Uistite sa, že nábytok, do ktorého bude spotrebič inštalovaný a všetok ďalší nábytok v blízkom okolí, je vyrobený z materiálu, ktorý dokáže odolávať vysokým teplotám (min 100°C).

Navyše, všetky laminátové dekorácie musia byť upevnené tepelne odolným lepidlom.

Spotrebič môže byť zabudovaný do nábytku „Štandardným“ alebo „Zapusteným“ spôsobom.

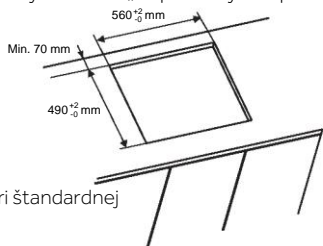

Obvod pri štandardnej inštalácii

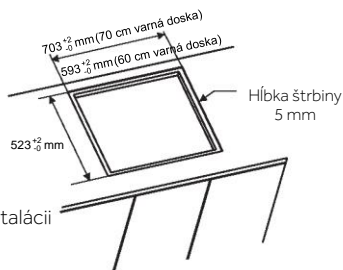

Obvod pri inštalácii zapustením

**Poznámka:** Vnútorne obvodové rozmery sú rovnaké ako pri štandardnej inštalácii

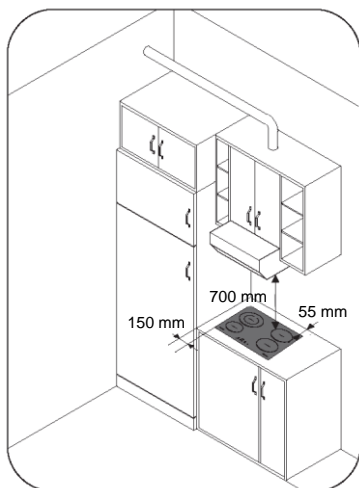

Medzi varnou doskou a zadnou stenou ponechajte vzdialenosť najmenej 55 mm a medzi varnou doskou a vertikálne stojacim nábytkom alebo stenami minimálne 150 mm. Ak je nad varnou doskou inštalovaný nábytok, požadovaná minimálna vzdialenosť je 700 mm.

Ak budete nad varnou doskou inštalovať odsávač, preštudujte si požiadavky na inštaláciu špecifikované pre odsávač, avšak v žiadnom prípade nesmie byť vzdialenosť medzi varnou doskou a odsávačom menšia než 700 mm.

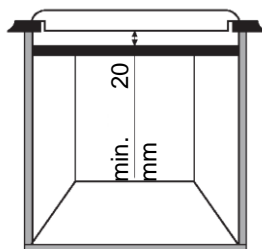

Ak spodná časť varnej dosky susedí s plochou, ktorá je bežne prístupná na manipuláciu alebo čistenie, oddeľovač musí byť umiestnený 20 mm pod spodnou časťou varnej dosky.

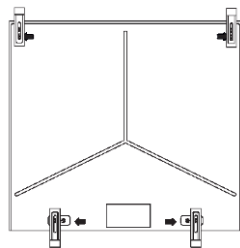
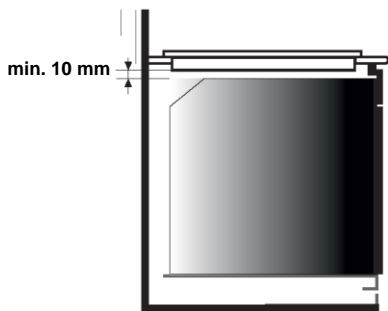

- Varnú dosku vložte do stredu výrezu.
- Otočte spony a úplne ich utiahnite.

Ak chcete pod varnú dosku nainštalovať rúru, nesmie byť medzi nimi umiestnený oddelovač a minimálna vzdialenosť medzi spodnou časťou varnej dosky a rúrou nesmie byť menšia než 10 mm. Pod varnú dosku neinštalujte rúru bez chladenia a rúru nainštalujte podľa požiadaviek na inštaláciu v príslušnom návode.

### Rýchle upevnenie:

(V závislosti od modelu)  
Vezmite z vrečka na príslušenstvo štyri pružiny a zaskrutkujte ich ako na obrázku.

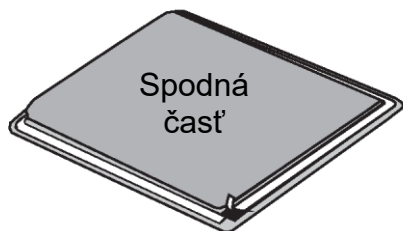
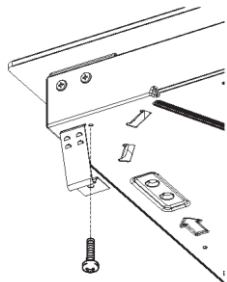

S varnou doskou sa dodáva vodotesné tesnenie. Podľa opisu namontujte tesniace tesnenie okolo spodnej časti varnej dosky a uistite sa, že je správne namontované, aby sa zabránilo úniku do oporného nábytku.

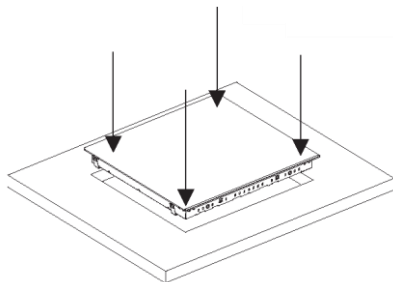

Varnú dosku vložte do stredu výrezu. Zatlačte na boky varnej dosky, kým nebude doliehať po celom obvode.

### Bežné upevnenie:

- Vezmite z vrečka na príslušenstvo upevňovacie svorky a zaskrutkujte ich do polohy uvedenej na spodnej časti skrinky. (Uťahnite skrutky, aby sa zablokovali spony, ktoré by sa mali voľne pohybovať)

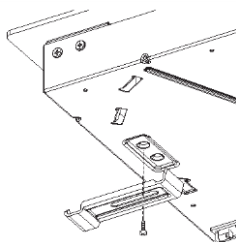

### INŠTALÁCIA ZAPUSTENÍM

Po skontrolovaní správneho umiestnenia varnej dosky vyplňte silikónovým lepidlom medzeru medzi pracovnou doskou a varnou doskou. Silikónovú vrstvu vyrovnajte stierkou alebo mokrým prstom namočeným do roztoku vody s mydlom. Varnú dosku nepoužívajte, kým silikónová vrstva nebude úplne suchá.

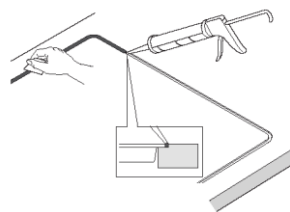

# Elektrické zapojenie

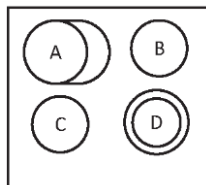

USPORIADANIE 1

	A	B	C	D
USPORIADANIE 1	1500+900W	1200 W	1200 W	1000+700W

## USPORIADANIE

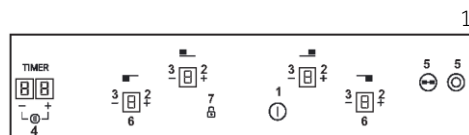

### Podľa modelu

1. ZAPNUTIE/VYPNUTIE
2. „+“
3. „-“
4. ČASOVAČ
5. Dodatočná varná zóna
6. Indikátor programovania varnej zóny
7. Detská poistka

**„Inštalácia musí spĺňať požiadavky smerníc a noriem.“**

**Výrobca odmieta akúkoľvek zodpovednosť za všetky škody spôsobené nevhodným alebo neprimeraným použitím.**

**VAROVANIE:** Výrobca nemôže niesť zodpovednosť za žiadnu nehodu alebo jej následky, ktoré by mohli vzniknúť počas používania spotrebiča, ktorý nie je uzemnený alebo je jeho vedenie uzemnenia prerušené. Pred každým zapnutím elektrického napájania vždy skontrolujte napájacie napätie na voltmetri, nastavenie ochranného ističa, vedenie uzemnenia inštalácie a vhodnosť poistky.

Elektrické zapojenie by sa malo vykonať podľa menovitého výkonu spotrebiča. Malo by sa vykonať prostredníctvom dvojpólového vypínača.

Ak je na spotrebiči prípojka do zásuvky, po inštalácii musí byť zásuvka prístupná.

Žlto-zelený vodič napájacieho kábla sa musí pripojiť k uzemneniu napájacieho zdroja aj k svorkám spotrebiča.

Odpovede na všetky otázky súvisiace s napájacím káblom si vyžiadajte v servisnom stredisku alebo od kvalifikovaného technika.

Ak je varná doska vybavená napájacím káblom, musí sa pripojiť iba k zdroju napájania s napätím 220–240 V medzi fázovým a neutrálnym vodičom.

Varnú dosku však môžete pripojiť do siete:

Trojfázová 220–240 V3

Trojfázová 380–415 V2N

Ak chcete pokračovať v novom pripojení, postupujte podľa nasledujúcich pokynov:

Pred pripojením sa uistite, že je sieť chránená vhodnou poistkou a že je vybavená káblami s dostatočne veľkým prierezom na normálne napájanie spotrebiča.

Otočte varnú dosku sklenenou stranou oproti pracovnej doske, pričom dávajte pozor, aby ste ochránili sklo.

### Otvorte kryt v nasledujúcom poradí:

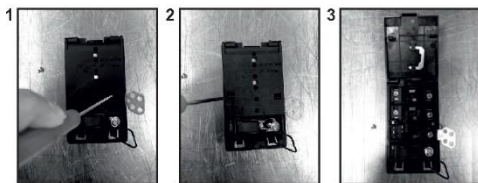

- odskrutkujte kábllovú svorku „1“;
- vyhľadajte dve plošky na bokoch;
- položte čepel plochého skrutkovača pred každú plošku „2“ a „3“, vsuňte a zatlačte;
- odstráňte kryt.

### Uvoľnenie elektrického napájacieho kábla:

- Odstráňte skrutky upevňujúce svorkovnicu, ktorá obsahuje bočníky a vodiče napájacieho kábla;
- Vytiahnite napájací kábel.

## Úkony pri príprave nového zapojenia:

- elektrický napájací kábel vyberte podľa odporúčania;
- prevlečte napájací kábel cez konektor;
- odstráňte 10 mm izolácie z každého vodiča elektrického napájacieho kábla, pričom berte do úvahy potrebnú dĺžku kábla na zapojenie ku svorkovnici;

**Poznámka: uistite sa, že skrutky svorkovnice sú utiahnuté.**

## Operácie, ktoré treba urobiť pri vytvorení nového zapojenia:

- Vyberte napájací kábel v súlade s odporúčaniami v tabuľke;
- Napájací kábel vsuňte do svorky;
- Odstráňte izoláciu z konca každého vodiča napájacieho kábla na dĺžke 10 mm, pričom zohľadnite požadovanú dĺžku kábla na pripojenie k svorkovnici;
- V závislosti od inštalácie a pomocou posuvných bočníc, ktoré ste mali mať odložené z predchádzajúceho úkonu, upevnite vodič podľa tabuľky;
- Upevnite kryt;
- Zaskrutkujte káblovú svorku.



## Pripojenie ku svorkám na svorkovnici

	ROZLOŽENIE „1-3-5“	ROZLOŽENIE „2-4“
<b>JEDNOFÁZOVÉ ALEBO DVOJFÁZOVÉ 220 – 240 V-</b>		
Kábel HO5V2V2F	3x2,5 mm <sup>2</sup>	3x4 mm <sup>2</sup>
<b>TRI FÁZY 220 – 240 V3-</b>		
Kábel HO5V2V2F	4x1,5 mm <sup>2</sup>	4x1,5 mm <sup>2</sup>
<b>TRI FÁZY 380 – 415 V2N-</b>		
Kábel HO5V2V2F	4x1,5 mm <sup>2</sup>	4x1,5 mm <sup>2</sup>

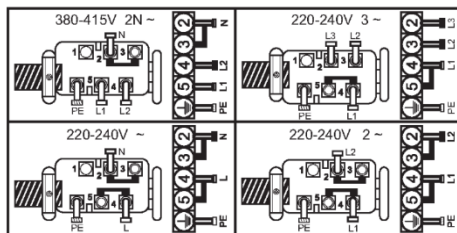

L1 / L2 / L3 = Fáza    N = neutrálny vodič    PE = Uzemnenie

## POZOR:

Ak treba vymeniť elektrický napájací kábel, zapojte vodiče podľa nasledujúcich farieb/kódov:

MODRÁ	Neutrálny	(N)
HNEDÁ	Fázový vodič	(L)
ŽLTO-ZELENÁ	Uzemnenie	(⊕)

# Odporúčania pre kuchynský riad

Kľúčovým predpokladom najlepších úžitkových vlastností varnej dosky je používanie kvalitného riadu.



- **Vždy používajte kvalitný riad s dokonale plochým a hrubým dnom:** predídete tak nerovnomernému ohrievaniu, ktoré spôsobuje pripekanie jedla. Hrubé kovové hrnce a panvice zabezpečia rovnomerné rozloženie tepla.
- **Uistite sa, že je dno hrnca alebo panvice suché:** pri plnení nádob kvapalinou alebo pri použití nádoby vybranej z chladničky dbajte, aby bolo dno panvice pred položením na varnú dosku dokonale suché. To pomôže pri predchádzaní vzniku škvrín na varnej doske.
- **Používajte panvice, ktorých priemer je dostatočne široký na úplné zakrytie povrchu jednotky:** veľkosť panvice by nemala byť menšia ako ohrievacia plocha. Ak je o niečo širšia, využitie energie bude maximálne účinné.

**VÝBER RIADU** - Nasledujúce informácie vám pomôžu pri výbere riadu, ktorý zaručí dobrý výkon.

## Použitie

### Ako si vybrať úroveň riadenia výkonu

Prostredníctvom funkcie „Správa napájania“ môže používateľ nastaviť maximálny výkon, ktorý môže dosiahnuť varná doska. Funkcia správy napájania je k dispozícii iba počas prvých 30 sekúnd po zapnutí varnej dosky. Je tu dokonca možnosť zopakovať toto nastavenie vypnutia a zapnutia elektrickej zástrčky. Nastavením požadovaného maximálneho výkonu varná doska automaticky nastaví distribúciu energie v rôznych varných zónach tak, aby táto hranica nebola nikdy prekročená, pričom je možné súčasne ovládať všetky zóny bez preťaženia. Zákazník môže nastaviť maximálny výkon varnej dosky od rozsahu 2,5 kW až maximálny príslušný výkon varnej dosky (to sa môže meniť podľa modelu). Napríklad, ak je maximálny výkon varnej dosky 7 kW, maximálna úroveň výkonu pre nastavenie je od 2,5 kW do 7 kW. Po pripojení spotrebiča k elektrickej

**Nehrdzavejúca oceľ:** odporúča sa predovšetkým špeciálny riad so sendvičovým dnom. Sendvičová základňa kombinuje výhody nehrdzavejúcej ocele (vzhľad, odolnosť a stabilitu) s výhodami hliníka alebo medi (vedenie tepla, rovnomerné rozloženie tepla).

**Hliník:** odporúča sa hrubý riad. Dobrá vodivosť. Zvyšky hliníka sa na varnej doske niekedy javia ako škrabance, ale dajú sa okamžite vyčistiť.

Tenký hliník by sa nemal používať kvôli svojmu nízkemu bodu topenia.

**Liatina:** použiteľná, ale neodporúča sa. Slabý výkon. Môže poškriabať povrch.

**Medené dno/kamenina:** odporúča sa ťažký riad. Dobrý výkon, ale med' môže zanechať zvyšky, ktoré sa môžu javiť ako škrabance. Zvyšky sa dajú odstrániť, pokiaľ varnú dosku vyčistíte okamžite. Tieto hrnce nenechávajú zohrievať nasucho. Prehriaty kov sa môže prilepiť k skleneným varným doskám. Prehriaty medený hrniec po sebe zanechá zvyšky, ktoré natrvalo zafarbia varnú dosku.

**Porcelán/smalt:** Dobrý výkon iba s tenkým, hladkým a plochým dnom.

**Sklokeramika:** neodporúča sa. Slabý výkon. Môže poškriabať povrch.

energii môžete do 30 sekúnd nastaviť úroveň výkonu podľa nižšie uvedených bodov:

- 1.- Zapnite varnú dosku.
- 2.- Nechajte dotykové ovládanie dokončiť proces inicializácie.
- 3.- Odomknite ovládače.

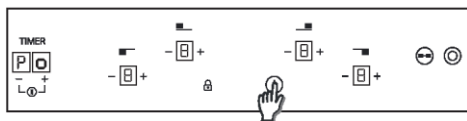

4.- Pred uplynutím 30 sekúnd po zapnutí varnej dosky sa dotknite na 5 sekúnd tlačidla „-“ časovača.

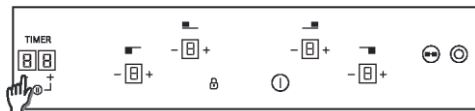

5.- Po tomto okamihu sa na displeji zobrazí hlásenie, na displeji časovača sa zobrazí „Po“. Na displeji ohrievača sa zobrazí úroveň výkonu vydelená 100.



6.- Pomocou tlačidiel „+“ a „-“ na tlačidlách časovača môžete nastaviť hodnotu výkonu. Ak je zvolená požadovaná hodnota, stlačte súčasne tlačidlá „+“ a „-“ a podržte ich 5 sekúnd.

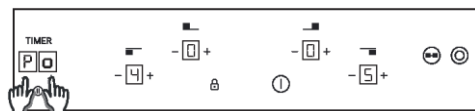

7.- Po ukončení tohto procesu sa ozve dlhé pípnutie a nastavenie sa zresetuje. Proces spustenia sa vygeneruje znova.

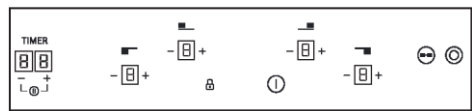

8.- Po spustení sa na displeji časovača zobrazí riadenie výkonu.



**Potom dotykový ovládač neumožní žiadnu kombináciu, ktorá môže prekročiť tento limit.**

### Zpoznámky:

- Riadenie výkonu je k dispozícii iba počas prvých 30 sekúnd po zapnutí varnej dosky.
- Ak je táto voľba riadenia výkonu zapnutá, po viac než 90 sekundách po zapnutí varnej dosky bude tento proces dokončený bez zaznamenania akejkoľvek novej hodnoty výkonu.
- Ak je táto voľba riadenia výkonu zapnutá a ak sa dotknete ľubovoľného tlačidla okrem kombinácie časovača „+“ a „-“, proces sa ukončí **bez toho, aby bola zaznamenaná akákoľvek nová** hodnota napájania a dotykové ovládače začnú fungovať ako zvyčajne, bez resetovania.
- Ak je táto voľba riadenia výkonu zapnutá a ak sa dotknete ľubovoľného tlačidla, kombinácia časovača „+“ a „-“, proces sa ukončí **s novou** hodnotou výkonu, ktorá bola **zaznamenaná, resetovanie** a dotykové ovládače začnú fungovať ako zvyčajne.

### Zapnutie/Vypnutie zóny ohrievača

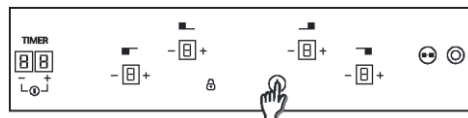

Abyste zapli ohrev zapli, dotknite sa dotykového tlačidla na 400 ms. Budete počuť dlhé pípnutie a pre vybranú varnú zónu sa zobrazí hodnota výkonu „0“.

- Ak je akýkoľvek stupeň varenia v polohe 0, displej sa automaticky vypne po 10 sekundách a zaznie zvukový signál vypnutia.
- Ak displej zobrazuje hodnotu zostatkového tepla zóny, ktorá je zapnutá, ale je nastavená na výkon 0, na displeji sa zobrazí hodnota „0“.
- Ak je aktivovaná funkcia detskej poistky, nemôžete zapnúť žiadnu varnú zónu.

Ak chcete vypnúť varnú zónu, dotknite sa ovládača vybranej varnej zóny na 1,2 sekundy. Budete počuť 3 krátke pípnutia a na displeji vybranej zóny sa nezobrazí žiadna hodnota alebo písmeno „H“, pokiaľ bude na zóne zvyškové teplo. Varná zóna bude vypnutá

- Ak je akýkoľvek stupeň varenia v polohe 0, displej sa automaticky vypne po 10 sekundách a zaznie zvukový signál vypnutia.

- 2) Ak je varná doska vypnutá a na varnej zóne je zvyškové teplo, zobrazí sa písmeno „H“.
- 3) Aj keď je aktivovaná funkcia detskej poistky, môžete varnú zónu vypnúť.
- 4) Ak je aktívna iba jedna varná zóna a vypnete ju, zaznejú 4 krátke pípnutia, čo znamená, že všetky varné dosky sú vypnuté.

## Zvýšenie/zníženie úrovne výkonu

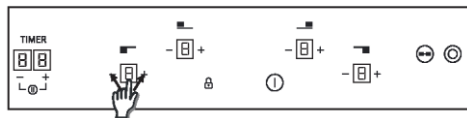

Krátkym stlačením tlačidiel „+“ alebo „-“ zvýšite alebo znížte výkon vybraných varných zón, a to zmenou číslice: 0-1-2-3...9-P

1. Dlhým stlačením tlačidiel + alebo - úroveň výkonu zvýši/zníži kontinuálne. Rychlým zvýšením hodnoty sa výkon zastaví na úrovni 9, aby ste ho ešte viac zvýšili, budete musieť ešte raz stlačiť tlačidlo +. Pri rýchlom zvýšení/znížení výkonu nezaznie žiadne pípnutie.
2. Po dosiahnutí úrovne výkonu P sa opätovným stlačením tlačidla + úroveň výkonu nezmení na hodnotu 0. Po dosiahnutí úrovne výkonu 0 sa opätovným stlačením tlačidla - úroveň výkonu nezmení na hodnotu P.
3. Ak je zapnutá varná zóna na úrovni 0, a ak je varná zóna ešte horúca, hodnota 0 bude striedavo blikať. Po 10 sekundách hodnota 0 zmizne a na displeji sa objaví písmeno „H“.
4. Keď vyberiete varnú zónu a súčasne sa dotknete tlačidiel „+“ a „-“, úroveň výkonu prejde na hodnotu „0“, ale varná zóna zostane aktívna počas 10 sekúnd. Ak bola varná zóna nastavená s časovým obmedzením, časovač sa prepne do polohy Vypnuté. Tento úkon sa môže vykonať len v niekoľkých prípadoch, v závislosti od konfigurácie dotykového ovládača. Nasledujúce príklady slúžia iba na informáciu. Osobné skúsenosti by vám mali umožniť prispôbiť tieto nastavenia vašim potrebám.

## Detská poistka

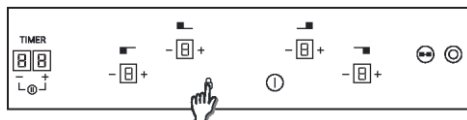

Úkon sa vykoná po dotyku klávesu detskej poistky

Následne, kedykoľvek sa dotknete ktoréhokoľvek tlačidla, na 2 sekundy sa na displeji zobrazí „L“ a stav varných zón zostane nezmenený. Ak chcete detskú poistku zrušiť, postupujte vyššie opísaným postupom. Následne zaznie krátky zvukový signál a na displeji sa zobrazí písmeno „n“. Varná doska zostane odomknutá.

Poznámka: Detská poistka sa automaticky aktivuje po 15 minútach po celkovom vypnutí varnej dosky. Táto funkcia sa aktivuje automaticky, ale predtým sa musí naprogramovať. Pozri bod Vlastné nastavenia.

## Dvojité/trojité varné zóny



Ak chcete zapnúť dvojitú varnú zónu, hlavná zóna musí byť zapnutá a indikovaná úroveň výkonu hlavnej zóny musí byť vyššia než 0.

### 8.1 - Zapnutie dvojitej varnej zóny

Prvé krátke stlačenie tlačidla zapne rozšírenie varnej zóny. Zapnutím rozšírenej varnej zóny sa rozsvieti LED okolo tlačidla rozšírenia.

2. krátke stlačenie rozšírenia varnej zóny vypne funkciu rozšírenej varnej zóny. 

Pri každom stlačení tlačidla sa ozve krátky zvukový signál.

### 8.2 - Zapnutie trojitej varnej zóny

Prvé krátke stlačenie tlačidla zapne 1. rozšírenie varnej zóny. Keď je zapnutý 1. rozširujúci kruh, rozsvieti sa 1 LED nad tlačidlom rozšírenia (ľavá LED v prípade trojitej zóny, stredná a jediná LED v prípade dvojitej varnej zóny). 2. krátke stlačenie na tlačidle rozšírenia zapne 2. rozširujúci kruh. Ak je zapnutý 1. aj 2. rozširujúci kruhy, rozsvietia sa 2 LED nad tlačidlom rozšírenia. 3. krátke stlačenie tlačidla vypne 1. a 2. rozširujúci kruh. 

Pri každom stlačení tlačidla sa ozve krátky zvukový signál.



## Funkcia pozastavenia

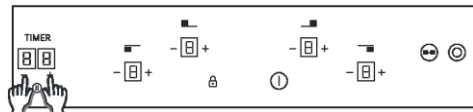

Funkcia pozastavenia umožňuje dočasné pozastavenie procesu varenia, čo umožňuje používateľom otvoriť dvere alebo telefonovať bez toho, aby sa obávali, že vykipí voda. Táto funkcia je užitočná aj pri čistení povrchu používateľského rozhrania bez toho, že by sa zmenilo nastavenie varenia.

Ak chcete vybrať túto funkciu, používateľ sa musí dotknúť spoločne tlačidiel „Timer+/-“ (časovač+/-).

Ak sa na 1/2 sekundy dotknete tlačidiel „Timer +/-“:

Zaznie pípnutie a varná doska sa zastaví,

Aktuálne nastavenie výkonu ohrievačov sa uloží a všetky výkony ohrievačov sa nastavujú na úroveň výkonu 0,

Doba do automatického vypnutia ohrievačov je pozastavená,

Všetky odpočítavania spustených časovačov sú pozastavené, všetky tlačidlá sú uzamknuté s výnimkou „tlačidiel časovača +/-“ a „On/Off“ (Tlačidlá časovača môžu byť aktívne iba vtedy, ak sa používajú spoločne na vypnutie funkcie pozastavenia), časovač nezobrazuje nič a všetky displeje ohrievačov sa zapnú a vypnú zobraziac „0“, nepretržite zapínajú segment po segmente doľava a potom ich vypínajú segment po segmente doprava.

Funkcia zastavenia sa ukončí:

Ak sa na dlhšie než ½ sekundy dotknete tlačidiel „+/- časomera“ (naraz), ozve sa pípnutie, obnoví sa aktuálne nastavenie výkonu ohrievača a odpočítavanie časovača, alebo, ak sa varná doska zastaví na dlhšie než 10 minút, varná doska sa vypne automaticky.

## Zabezpečenie proti vykypeniu

Niečo (nejaký predmet alebo kvapalina) sa dostalo do kontaktu s nejakým tlačidlom na dlhšie než 5s. Kým je nejaký predmet v kontakte s tlačidlom, každých 30 sekúnd sa ozvú 2 krátke zvukové signály + 1 dlhý zvukový signál. Varná doska sa vypne.  Tento symbol bude blikať počas celej doby kontaktu s tlačidlom.

## Časovač

Aby sa aktivoval časovač ohrievača, musí sa zvoliť ohrievač a jeho výkon musí byť väčší než „0“;

Vyberte varnú zónu, ktorá má byť načasovaná. Úroveň výkonu varnej zóny musí byť väčšia než 0. Pre varnú zónu, pre ktorú sa má zapnúť časovač, sa zobrazí staticky . Číslice „0,0“ sú vyhradené pre časovač.

- 1) Pomocou tlačidiel „+“ alebo „-“ môžete zvoliť čas časovača. Zmenu času nesprievádza žiadny zvukový signál.
- 2) Nepretržitým stlačením tlačidla časovača sa časovač zruší (prepne sa na 00).
- 3) Ak podržíte tlačidlá časovača „+“ alebo „-“ dlhšie, dosiahnete rýchlejšie nastavenie.
- 4) Pri nastavovaní času časovača je možné prejsť z hodnoty „00“ na „99“ tlačidlom „-“ a z hodnoty „99“ na „00“ tlačidlom „+“.
- 5) Maximálna hodnota nastavenia času je 99 minút.
- 6) Keď uplynie čas a varná doska vydáva zvukový signál, stlačte ľubovoľné tlačidlo a alarm a sekvencia čísel sa ukončí.
- 7) Čas na časovači je možné nastaviť, aj keď bol časovač predtým spustený.
- 8) Výkon načasovanej varnej zóny môže byť zmenený bez ovplyvnenia programovania časovača.
- 9) Posledná minúta sa zobrazí v sekundách (pre Variant sa zobrazuje, iba keď sa časomer naprogramuje počas poslednej minúty odpočítavania)
- 10) Ak stlačíte tlačidlo časovača bez akejkoľvek zvolenej varnej zóny, ktorá nie je načasovaná, funkcia nebude aktívna.
- 11) Ak stlačíte tlačidlo časovača bez akejkoľvek zvolenej varnej zóny, aj keď sú varné zóny načasované, čas zobrazený na displeji rotuje a zobrazuje čas, ktorého úroveň výkonu má zapnutú desiatinnú čiarku.
- 12) Alternatívne sa v načasovanej varnej zóne zobrazuje výkon (5s) a (0,5s).

Zostávajúci čas sa zobrazuje číslicami vyhradenými pre časovač. Ak je načasovaných niekoľko varných zón, zobrazuje sa najkratší zostávajúci čas, pre príslušnú zónu sa bude zobrazovať desiatinná čiarka.

## Indikátor zvyškového tepla (vo varných zónach -> vypočítané)

Tie isté indikátory je možné použiť aj na indikáciu „zvyškového tepla“. Na tento účel je potrebné definovať tabuľku času: Čas zvyškového tepla = f (úroveň výkonu, pracovný čas).

Zatiaľ čo teplota na povrchu sklenenej varnej dosky je vyššia než 65 °C (teoretická hodnota), táto podmienka sa zobrazí na príslušnom displeji zobrazením hodnoty „H“.

Aby sa dosiahla teplota nad 65 °C, musí byť varná zóna musí byť v prevádzke po určitú dobu, pričom táto doba závisí od výkonu. Dĺžka tejto doby závisí od úrovne výkonu. Po uplynutí tejto doby sa zobrazí upozornenie na zvyškové teplo a varná zóna sa vypne.

### Bezpečnostné automatické vypnutie

Ak sa úroveň výkonu počas predvoleného času nezmení, príslušná varná zóna sa automaticky vypne.

Maximálna doba, počas ktorej môže byť varná zóna zapnutá, závisí od zvolenej úrovne varenia.

Úroveň výkonu	Max. čas zapnutia (hodiny)
1	10
2	5
3	5
4	4
5	3
6	2
7	2
8	2
9	2

**POZNÁMKA:** ak dôjde k prehriatiu, ktoré by sa mohlo vyskytnúť počas prevádzky použitím najvyššej úrovne výkonu, ovládanie varnej dosky sa automaticky nastaví na úroveň výkonu, ktorá ochráni varnú dosku proti prehriatiu.

## Čistenie a údržba

- Pred akoukoľvek údržbou nechajte varnú dosku najprv vychladnúť.
- Musia sa používať len prípravky (pasta a škrabky) určené špeciálne pre sklokeramické povrchy. Predávajú sa v železiarstvach.
- Zabráňte rozliatiu, pretože všetko, čo dopadne na povrch varnej dosky, sa rýchlo pripáli a sťažuje čistenie.
- Odporúčame nepribližovať sa k varnej doske so žiadnymi látkami, ktoré by sa mohli roztopiť, ako sú plastové predmety, cukor alebo výrobky na báze cukru.

### ÚDRŽBA:

- Nalejte niekoľko kvapiek špecializovaného čistiaceho prípravku na povrch varnej dosky.
- Nepoddajné škrvny vydrhnite jemnou handričkou alebo mierne navlhčenou kuchynskou papierovou utierkou.
- Povrch vyutierajte jemnou handričkou alebo papierovou kuchynskou utierkou dosucha.

### Ak stále zostávajú nepoddajné škrvny:

- Nakvapkajte na povrch niekoľko ďalších kvapiek špeciálneho čistiaceho prostriedku.
- Na ich odstránenie použite škrabku, ktorú držte pod uhlom 30° smerom k varnej doske.
- Povrch vyutierajte jemnou handričkou alebo papierovou kuchynskou utierkou dosucha.
- Podľa potreby postup zopakujte.

### NIEKOĽKO RÁD:

Časté čistenie zanecháva ochrannú vrstvu, ktorá je nevyhnutná na ochranu pred poškrábaním a opotrebovaním. Pred opätovným použitím varnej dosky sa uistite, že je povrch čistý. Stopy po vode odstránite niekoľkými kvapkami bieleho octu alebo citrónovej šťavy. Povrch potom vyutierajte pijavým papierom a niekoľkými kvapkami špeciálneho čistiaceho roztoku. Sklokeramický povrch odoláva poškrábaniu kuchynským riadom s plochým dnom. Napriek tomu je pri premiestňovaní nádob z jednej varnej platne na druhú nadvihnúť ich.

### POZNÁMKA:

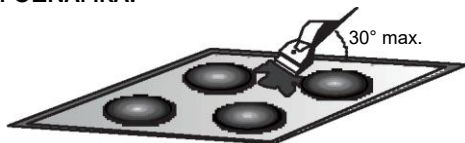

**Nepoužívajte príliš vlhkú špongiu.**

**Nikdy nepoužívajte nôž ani skrútkovač.**

**Škrabka so žiletkou povrch nepoškodí, ak ju budete vždy držať pod uhlom 30°. Nikdy nenechávajte škrabku so žiletkou v dosahu detí.**

**Nikdy nepoužívajte drsné výrobky ani abrazívne čistiace prášky.**

**. Kovové obloženie:** bezpečné čistenie kovového obloženia sa dosiahne umytím mydlom a vodou, opláchnutím a osušením mäkkou handričkou.

**Akákolvek zmena farby sklokeramického povrchu nemá vplyv na jeho prevádzku ani stabilitu povrchu. Takéto zmeny sfarbenia sú väčšinou výsledkom spálených zvyškov jedál alebo použitia kuchynského riadu vyrobeného z materiálov, ako je hliník alebo meď. Takéto škvrny sa ťažko odstraňujú.**

## Riešenie problémov

---

### Jedlá na varných zónach sa nevaria alebo sa len jemne smažia

Používajte len panvice s plochým dnom. Ak je medzi hrncom a varnou doskou zjavná medzera, varná zóna neprenáša teplo správne. Dno panvice by malo úplne pokryť priemer vybranej zóny.

### Varenie je príliš pomalé

Používate sa nevhodné panvice. Používajte len nádoby s plochým dnom, ktoré sú ťažké a majú priemer minimálne rovnaký ako varná zóna.

### Malé škrabance alebo odreniny na povrchu skla varnej dosky

Používate nesprávne čistiace prípravky alebo používate panvice s drsným dnom. Medzi varnú dosku a dno nádoby sa dostali častice ako zrnká piesku alebo soli. Pozrite si časť „ČISTENIE“. Pred použitím sa uistite, že dna hrncov sú čisté a používajte len hrnce s hladkým dnom. Škrabance sa dajú zmierniť iba vtedy, ak sa čistenie vykonáva správne.

### Stopy kovov

Hliníkový riad neposúvajte po povrchu. Pozrite si odporúčania na čistenie. Používate správne materiály, ale škvrny pretrvávajú. Použite žiletku a postupujte podľa pokynov v časti „ČISTENIE“.

### Tmavé škvrny

Použite žiletku a postupujte podľa pokynov v časti „ČISTENIE“.

### Jasná plocha na varnej doske

Stopy po hliníkovej alebo medenej panvici, ale aj usadeniny minerálov, vodný kameň a zvyšky potravín sa dajú odstrániť čistiacou pastou.

### Skaramelizovaný cukor alebo roztavený plast na varnej doske.

Pozri časť „ČISTENIE“.

### Varná doska nefunguje alebo určité zóny nefungujú

Bočnčky nie sú správne umiestnené na svorkovnici. Nechajte skontrolovať správne zapojenie a skontrolujte, či nie je ovládací panel uzamknutý. Odomknite varnú dosku.

### Varná doska sa nevypína.

Ovládací panel je uzamknutý. Odomknite varnú dosku.

### Frekvencia úkonov zapínania a vypínania varných platní

Cykly zapínania a vypínania sa menia podľa požadovanej úrovne ohrevu:

- nízka úroveň: krátky čas prevádzky,
- vysoká úroveň: dlhý čas prevádzky.

### Varná doska nefunguje.

Skontrolujte stav poistiek/ ističov v domácnosti. Skontrolujte, či nedošlo k výpadku napájania.

### Varná doska ho sama vypla.

Hlavný vypínač (tlačidlo ON/OFF) bol stlačený náhodne alebo je niektoré tlačidlo v kontakte s nejakým predmetom. Jednotku znova zapnite bez akéhokoľvek predmetu na klávesnici. Znova zadajte svoje nastavenia.

### Zobrazenie F a čísel

Ak sa na displeji zobrazí F a čísla, spotrebič zistil chybu. Nasledujúca tabuľka obsahuje zoznam úkonov, ktoré treba urobiť na nápravu problému.

## Dodatočná starostlivosť

---

### Skôr než zavoláte servisného technika, skontrolujte:

– že zástrčka je správne vsunutá a s poistkou. Ak poruchu nie je možné identifikovať, spotrebič vypnite – nemanipulujte s ním — zavolajte pracovníkov servisu. Spotrebič sa dodáva so záručným listom, ktorý je zárukou, že bude opravený bezplatne v servisnom stredisku.

## Všeobecné varovania

---

Označením tohto spotrebiča značkou **CE** potvrdzujeme zhodu so všetkými príslušnými európskymi bezpečnostnými, zdravotnými a ekologickými požiadavkami, ktoré platia v rámci právnych predpisov pre tento produkt.

## Ochrana životného prostredia

---



Tento spotrebič je označený podľa európskej smernice 2012/19/ES o odpade z elektrických a elektronických zariadení (OEEZ).

OEEZ obsahuje znečisťujúce látky (ktoré môžu mať negatívne dopady na životné prostredie) a základné komponenty ktoré

sa dajú opätovne použiť. OEEZ sa musí likvidovať použitím špecifických postupov s cieľom zaistiť správne odstránenie a likvidáciu všetkých znečisťujúcich látok, ako aj obnovenie a recykláciu všetkých materiálov.

Jednotlivci prispievajú výraznou mierou k minimalizácii vplyvov OEEZ na životné prostredie.

Bezpodmienečne treba dodržiavať určité základné pravidlá:

- OEEZ sa nesmie spracovávať ako bežný komunálny odpad.
- OEEZ treba odovzdávať na príslušných zberných miestach, ktoré sú riadené príslušnou samosprávnou obcou alebo registrovanými spoločnosťami. V mnohých krajinách je k dispozícii domáci zber veľkých zariadení spadajúcich do kategórie OEEZ.
- V mnohých krajinách možno v prípade zakúpenia nového spotrebiča vrátiť starý spotrebič maloobchodnému predajcovi, ktorý musí zabezpečiť jeho bezplatný odvoz, pokiaľ ide o spotrebič rovnakého typu a s rovnakými funkciami ako dodané vybavenie.

Zobrazenie varnej zóny	Porucha	Oprava
F0	Softvérová chyba dotykového ovládača.	Ak sa vyskytla chyba, odpojte a znovu pripojte varnú dosku k zdroju napájania. Ak chyba pretrváva, kontaktujte servisné stredisko. Ak sa pri bežnej prevádzke náhle objaví chyba, kontaktujte servisné stredisko.
Fc	Dotyková ovládacia zóna je príliš horúca a všetky varné zóny sú vypnuté.	Počkajte, kým teplota neklesne. Varná doska sa po dosiahnutí normálnej teploty znovu zapne. Po zmiznutí hlásenia môžete varnú dosku znovu používať.
Ft	Dotykový snímač teploty môže byť poškodený.	Počkajte, kým teplota neklesne. Ak správa pretrváva aj keď teplota dosiahne okolitú hodnotu prostredia, kontaktujte servisné stredisko.
FE	Dotykový snímač teploty môže byť poškodený.	Počkajte, kým teplota neklesne. Ak správa pretrváva aj keď teplota dosiahne okolitú hodnotu prostredia, kontaktujte servisné stredisko.
Fb	Nadmerná citlivosť niektorého tlačidla.	Zistite, či je varná doska správne nainštalovaná. Uistite sa, že sa tlačidlá správne dotýkajú povrchu skla.
FU/ FJ	Chyba tlačidla poistky na klávesnici	Táto chyba predstavuje automatickú kontrolu klávesnice. Zmizne, keď sa automatická kontrola vráti k zabezpečenej hodnote. Ak chyba pretrváva, kontaktujte servisné stredisko.
FA	Chyba tlačidla poistky na klávesnici	Táto chyba vzniká pri automatickej kontrole softvéru. Zmizne, keď sa automatická kontrola vráti k zabezpečenej hodnote. Ak chyba pretrváva, kontaktujte servisné stredisko.
FC/ Fd	Chyba tlačidla poistky na klávesnici	Táto chyba vzniká pri automatickej kontrole softvéru. Zmizne, keď sa automatická kontrola vráti k zabezpečenej hodnote. Ak chyba pretrváva, kontaktujte servisné stredisko.
Fr	Chyba zabezpečenia relé	Ktorkýkoľvek ovládač relé môže mať nejaký problém. Odpojte varnú dosku od napájacieho zdroja, počkajte minútu a znova ju zapnite. Ak chyba pretrváva, kontaktujte servisné stredisko.

## Varnostna navodila

---

Priporočamo, da navodila za vgradnjo in uporabo shranite za poznejšo uporabo, pred vgradnjo kuhalne plošče pa zabeležite njeno serijsko številko, če boste potrebovali pomoč servisne službe.

- **OPOZORILO:** Aparat in njegovi dostopni deli se med delovanjem močno segrejejo. Poskrbite, da preprečite stik z grelnimi elementi. Otroci, mlajši od 8 let, ne smejo uporabljati aparata, razen če so pod stalnim nadzorom.
- **OPOZORILO:** Uporabljajte samo zaščitne kuhalnih plošč, ki jih je izdelal proizvajalec kuhalnega aparata ali ki jih je proizvajalec navedel v uporabniških navodilih kot primerne, ali zaščitne kuhalnih plošč, ki so vgrajene v aparatu. Zaradi uporabe neprimernih zaščit lahko pride do nezgod.
- **OPOZORILO:** Kuhanje z maščobo ali oljem na kuhalni plošči brez nadzora je lahko nevarno in lahko povzroči požar. Ognja NIKOLI ne poskušajte pogasiti z vodo, ampak najprej izklopite aparat in nato plamene pokrijte npr. s pokrovko ali ognjevarno odejo.
- **OPOZORILO:** Nevarnost požara: na kuhalnih površinah ne shranjujte nobenih predmetov.
- **OPOZORILO:** Če je površina počena, se ne dotikajte stekla in izklopite aparat, da se izognete možnosti električnega udara.
- Ta aparat lahko uporabljajo otroci, starejši od 8 let, ter osebe z zmanjšanimi fizičnimi, senzoričnimi ali umskimi zmožnostmi ali s pomanjkanjem izkušenj in znanja, pod ustreznim nadzorom, ali če imajo navodila za varno uporabo aparata ter če razumejo s tem povezana tveganja. Otroci morajo biti pod nadzorom, da preprečite, da bi se igrali z aparatom. Otroci ne smejo čistiti aparata in na njem ne smejo izvajati vzdrževalnih del brez ustreznega nadzora.
- **POZOR:** postopek kuhanja je treba nadzorovati. Kratkotrajni postopek kuhanja mora biti pod stalnim nadzorom.
- Močno priporočamo, da otrokom preprečite dostop do aparata, ko je ta v uporabi ali izklopljen oziroma vse dokler sveti indikator preostale toplote, da preprečite nevarnost resnih opeklin.
- Aparat ni predviden za delovanje z zunanjim časovnikom ali ločenim sistemom za daljinsko upravljanje.

Ne glejte neposredno v elemente s halogensko žarnico na kuhalni plošči (če so vgrajeni).

Vtič povežite z napajalnim kablom, ki prenese napetost,

- tok in obremenitev, ki so navedeni na oznaki, in ima ozemljitveni priključek. Vtičnica mora biti primerna za obremenitev, navedeno na oznaki, in mora imeti delujoči ozemljitveni kontakt. Ozemljitveni prevodnik je rumeno-zelene barve. Ta postopek mora izvesti ustrezno usposobljen strokovnjak. Če vtičnica in vtič aparata nista združljiva, prosite usposobljenega električarja, da vtičnico zamenja z drugim ustreznim tipom. Vtič in vtičnica morata biti skladna s trenutnimi normami v državi vgradnje. Priključitev na vir napajanja se lahko izvede tudi z namestitvijo omnipolnega odklopnika med aparat in vir napajanja, ki lahko prenese največjo priključeno obremenitev in je v skladu z veljavno zakonodajo.
- Odklopnik ne sme prekiniti rumeno-zelenega ozemljitvenega kabla.
- Vtičnica ali omnipolarni odklopnik, ki se uporablja za priključitev, mora biti po vgradnji aparata zlahka dostopen.
- Odklop je mogoče zagotoviti z dostopom do vtiča ali z vgradnjo stikala v fiksno ožičenje v skladu s pravili o ožičenju.
- Če je napajalni kabel poškodovan, ga mora zamenjati proizvajalec, serviser ali podobno usposobljena oseba, da preprečite morebitne nevarnosti. Ozemljitveni prevodnik (rumeno-zelen) mora biti na strani priključnega bloka daljši od 10 mm. Notranji prevodniki morajo ustrezati moči, ki jo absorbira kuhalna plošča (navedeni na oznaki). Tip napajalnega kabla mora biti HO5V2V2-F.
- Na kuhavno ploščo ne odlagajte kovinskih predmetov, kot so noži, vilice, žlice ali pokrovke. Lahko se segrejejo.
- Na kuhališča ne odlagajte aluminijaste folije in plastične posode.
- Kuhavno ploščo po vsaki uporabi očistite, da preprečite kopičenje umazanije in masti. Ob uporabi kuhalne plošče se lahko morebitni ostanki vnamejo ter oddajajo dim in neprijetne vonjave, obstaja pa tudi nevarnost požara.
- Za čiščenje aparata ne uporabljajte parnega čistilnika ali visokotlačnega pršila.
- Med delovanjem in še nekaj časa po uporabi kuhalne plošče se ne dotikajte kuhališč.
- Ne kuhajte hrane neposredno na steklokeramični kuhalni plošči.

- Vedno uporabljajte ustrezno kuhinjsko posodo. Posodo vedno postavite na sredino enote, na kateri kuhate.
- Na upravljalno ploščo ne odlagajte nobenih predmetov.
- Kuhalne plošče ne uporabljajte kot delovno površino.
- Površine ne uporabljajte kot rezalno ploščo.
- Nad kahalno ploščo ne shranjujte težkih predmetov. Če padejo na kahalno ploščo, lahko povzročijo škodo.
- Kuhalne plošče ne uporabljajte za shranjevanje predmetov.
- Ne potiskajte posode prek kahalne plošče.
- Za delovanje aparata pri nazivni frekvenci ni potrebno dodatno upravljanje ali nastavljanje.



## Vsebina

---

- 117** Varnostna navodila
  - 121** Vgradnja
  - 123** Priklučitev na električno napajanje
  - 125** Nasveti glede kuhinjske posode za kahalno ploščo
  - 125** Uporaba
  - 129** Čiščenje in servisiranje
  - 130** Odpravljanje težav
  - 131** Servis
  - 131** Splošna opozorila
  - 131** Varstvo okolja
-

# Vgradnja

Identifikacijska ploščica (na spodnji strani ohišja kuhalne plošče)

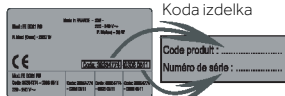

Vgradnja gospodinjskega aparata je zapleten postopek, ki lahko, če se ne izvede pravilno, resno vpliva na varnost predmetov, lastnine ali oseb. Zato ga mora izvesti strokovno usposobljena oseba v skladu s tehničnimi predpisi.

Če ta nasvet ni upoštevan in vgradnjo izvede neusposobljena oseba, proizvajalec zavrača vso odgovornost za morebitne tehnične okvare aparata, ne glede na to, ali te povzročijo poškodbe predmetov, lastnine, oseb ali živali.

Po odstranitvi embalaže se prepričajte, da aparat ni poškodovan. Če je, se obrnite na prodajalca ali proizvajalčevo servisno službo.

Prepričajte se, da je pohištvo, v katerem bo nameščen aparat, in vse bližnje pohištvo izdelano iz materiala, ki lahko prenese visoke temperature (najmanj 100 °C).

Poleg tega je treba vse dekorativne laminatne pritrditi z visoko odpornim lepilom.

Aparat lahko namestite v vgrajeno pohištvo v »standardnem« ali »ploskem« načinu.

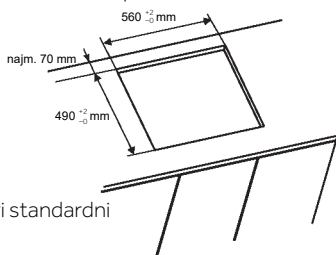

Obod pri standardni vgradnji

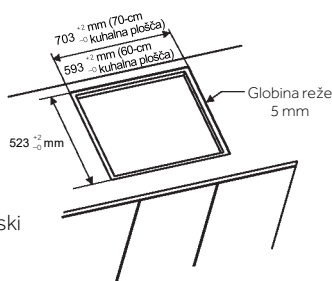

Obod pri ploski vgradnji

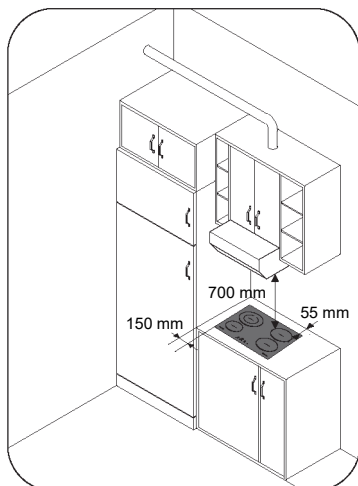

Med kuhavno ploščo in zadnjo steno mora biti razdalja najmanj 55 mm, med kuhavno ploščo in navpičnim pohištvom ali bočnimi stenami pa najmanj 150 mm. Če je nad kuhavno ploščo nameščeno pohištvo, je zahtevana najmanjša razdalja 700 mm.

Pri vgradnji nape nad kuhavno ploščo upoštevajte zahteve glede vgradnje nape, vendar razdalja med kuhavno ploščo in napo ne sme biti v nobenem primeru manjša od 700 mm.

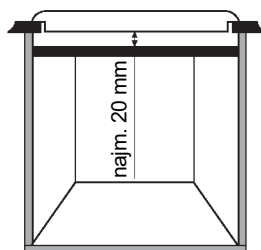

Če je spodnji del kuhalne plošče v bližini območja, ki je običajno dostopno za namene uporabe ali čiščenja, je treba 20 mm pod spodnjim delom kuhalne plošče namestiti ločevalnik.

**Opomba:** Notranje dimenzije oboda so enake kot pri standardni vgradnji

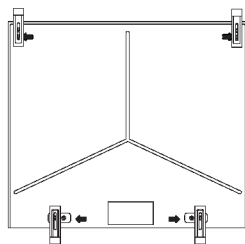
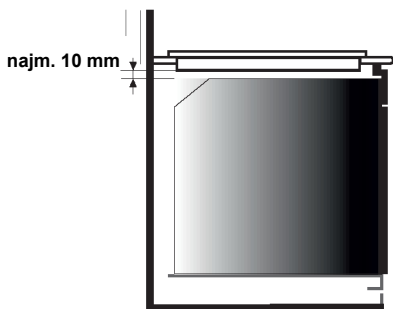

Pri vgradnji pečice pod kuhhalno ploščo ne namestite ločevalnika, najmanjša razdalja med spodnjim delom kuhhalne ploščice in pečico pa ne sme biti manjša od 10 mm. Pod to kuhhalno ploščo ne vgrajujte neohlajene pečice, pečico pa je treba vgraditi v skladu z zahtevami za njeno vgradnjo.

- Kuhhalno ploščo vstavite na osrednje mesto odprtine.
- Obrnite sponke in jih povsem zategnite.

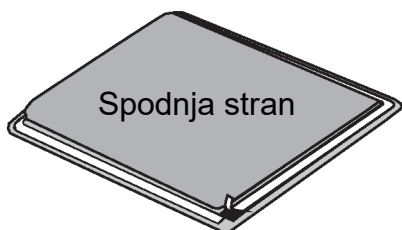

Kuhhalni ploščici je priloženo tesnilo, neprepustno za vodo. Tesnilo namestite okoli spodnjega dela kuhhalne ploščice, kot je opisano, in se prepričajte, da je pravilno nameščeno, da preprečite morebitno puščanje v notranjost pohištva.

**Hitra pritrditev:**  
(Odvizno od modela)  
Iz vrečke z dodatki vzemite štiri vzmeti in jih privijte na spodnji okvir, kot je prikazano na sliki.

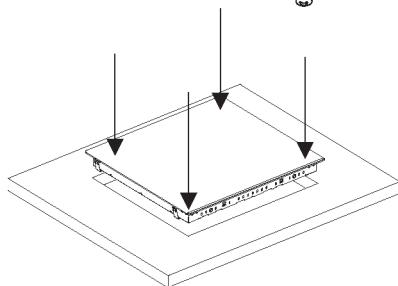
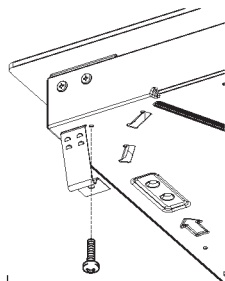

**Običajna pritrditev:**

- Iz vrečke z dodatki vzemite pritrdilne sponke in jih privijte na mesta, prikazana na spodnjem okvirju.

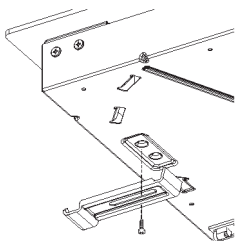

(Ne zategnite vijakov, sponke naj bodo zrahljane.)

Ustrezno poravnajte in vstavite kuhhalno ploščo. Robove kuhhalne ploščice potisnite navzdol, tako da bo ploščica podprta po celotnem obodu.

**PLOSKA VGRADNJA**

Ko se prepričate, da je kuhhalna ploščica pravilno nameščena, režo med delovno ploščo in kuhhalno ploščo zapolnite s silikonskim lepilom.

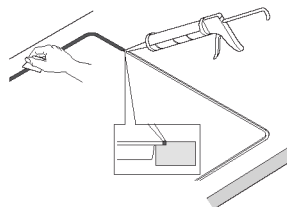

Silikonsko plast zgladite s strgalom ali prstom, navlaženim z milnico, preden se strdi. Kuhhalne ploščice ne uporabljajte, dokler silikonska plast ni povsem suha.

# Priključitev na električno napajanje

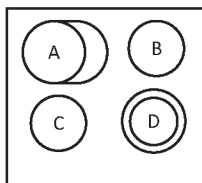

POSTAVITEV 1

	A	B	C	D
POSTAVITEV 1	1500+900 W	1200 W	1200 W	1000+700 W

POSTAVITEV 1

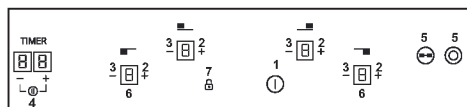

## Glede na model

1. vklop/izklop
2. »+«
3. »-«
4. časovnik
5. lučka LED dodatnega kuhališča
6. indikator programiranja kuhališča
7. varnostni zaklep

**»Vgradnja mora biti izvedena v skladu s standardi in direktivami.«**

**Proizvajalec zavrača vso odgovornost za morebitno škodo, ki lahko nastane zaradi neustrezne ali nerazumne uporabe.**

**OPOZORILO:** Proizvajalec ne more biti odgovoren za noben dogodek (ali njegove posledice), do katerega lahko pride med uporabo aparata, ki ni ozemljen, ali aparata, katerega ozemljitev ni neprekinjena. Pred kakršnim koli električnim delovanjem preverite napajalno napetost, prikazano na merilniku električne energije, nastavitev odklopnika, neprekinjenost ozemljitvene povezave in napeljave ter ustreznost uporabljene varovalke.

Električna povezava z napeljavo mora biti v skladu z nazivno močjo aparata; ta mora biti vzpostavljena prek omnipolnega odklopnika.

Če ima aparat vtičnico, mora biti nameščen tako, da je vtičnica dostopna.

Rumena/zelena žica napajalnega kabla mora biti povezana z ozemljitvenim priključkom tako vira napajanja kot aparata.

Za vsa vprašanja v zvezi z napajalnim kablom se obrnite na servisno službo ali usposobljenega serviserja.

Če je kuhalna plošča opremljena z napajalnim kablom, mora biti ta priključen samo na napajanje 220–240 V med faznim in nevtralnim vodnikom.

kljub temu je kuhhalno ploščo mogoče priključiti na:  
trifazno napajanje 220–240 V3;  
trifazno napajanje 380–415 V2N.

Pred izvajanjem nove priključitve upoštevajte ta navodila:

Pred priključitvijo se prepričajte, da je napeljava zaščitena z ustrežno varovalko in opremljena z dovolj zmogljivimi žicami za normalno napajanje aparata.

Obrnite kuhhalno ploščo in jo položite na delovno površino s stekleno stranjo navzdol, pri čemer pazite, da steklo ustrezno zaščitite.

## Odpriete pokrov v tem zaporedju:

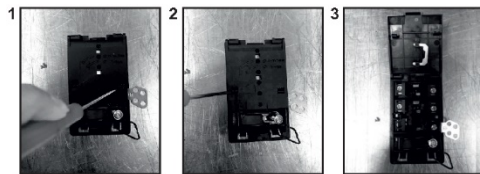

- odvijte kabelsko sponko »1«;
- poiščite jezička ob straneh;
- S konico ravnega izvijača potisnite jezička (»2« in »3«) navznoter;
- odstranite pokrov.

## Za sprostitev napajalnega kabla:

- odstranite vijake, ki pritrdjujejo priključni blok, ki zajema mostičke in prevodnike napajalnega kabla;
- izvlecite napajalni kabel.

### Postopek izvedbe nove priključitve:

- izberite napajalni kabel v skladu s priporočili v tabeli;
- napeljite napajalni kabel skozi sponko;
- odstranite 10 mm izolacije s konca posameznega vodnika napajalnega kabla, pri čemer upoštevajte zahtevano dolžino kabla za priključitev na priključni blok;

### Opomba: Prepričajte se, da so vijaki priključne plošče tesno priviti.

### Postopek izvedbe nove priključitve:

- izberite napajalni kabel v skladu s priporočili v tabeli;
- napeljite napajalni kabel skozi sponko;
- odstranite 10 mm izolacije s konca posameznega prevodnika napajalnega kabla, pri čemer upoštevajte zahtevano dolžino kabla za priključitev na priključni blok;
- v skladu z napeljavo in s pomočjo mostičkov, ki jih odkrijete v prvem koraku, pritrдите prevodnik, kot je prikazano na shemi;
- pritrдите pokrov;
- privijte kabelsko sponko.

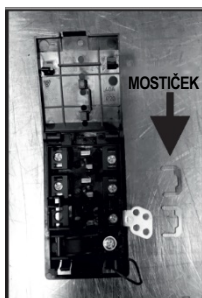

### Priključitev na priključke priključnega bloka

	POSTAVITEV »1-3-5«	POSTAVITEV »2-4«
ENOFAZNO ali DVOFAZNO 220–240 V~		
Kabel HO5V2V2F	3 x 2,5 mm <sup>2</sup>	3 x 4 mm <sup>2</sup>
TRIFAZNO 220–240 V3~		
Kabel HO5V2V2F	4 x 1,5 mm <sup>2</sup>	4 x 1,5 mm <sup>2</sup>
TRIFAZNO 380–415 V2N~		
Kabel HO5V2V2F	4 x 1,5 mm <sup>2</sup>	4 x 1,5 mm <sup>2</sup>

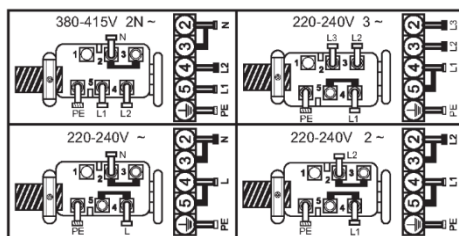

L1/L2/L3 = fazni priključek

N = nevtralni priključek

PE = ozemljitveni priključek

### POZOR:

Če je treba zamenjati napajalni kabel, žico priključite v skladu z naslednjimi barvami/oznaki:

MODRA	Nevtralni vodnik	(N)
RJAVA	Napetostni vodnik	(L)
RUMENA/ZELENA	Ozemljitveni vodnik	(⊕)

# Nasveti glede kuhinjske posode za kuhalno ploščo

Uporaba kakovostne kuhinjske posode je ključnega pomena za nastavitve največje učinkovitosti kuhalne plošče.



- **Vedno uporabljajte kakovostno posodo s povsem ravnim in debelim dnom:** uporaba te vrste posode bo preprečila nastanek vročih točk, na katera se sprime hrana. Debeli kovinski lonci in ponve bodo zagotavljali enakomerno porazdelitev toplote.
- **Prepričajte se, da je dno lonca ali ponve suho:** pri polnjenju posode s tekočino ali uporabi posode, ki je bila shranjena v hladilniku, se prepričajte, da je dno povsem suho, preden posodo postavite na kuhalno ploščo. Tako boste preprečili, da bi na kuhalni plošči nastali madeži.
- **Uporabljajte posodo z dovolj širokim dnom, ki povsem prekrije kuhališče:** posoda naj ne bo manjša od območja segrevanja. Energetska učinkovitost bo največja, če uporabite nekoliko širšo posodo.

**IZBIRA POSODE** – informacije v nadaljevanju vam bodo v pomoč pri izbiri posode, ki zagotavlja večjo učinkovitost.

## Uporaba

### Kako izbrati stopnjo moči

S funkcijo »upravljanja moči« lahko uporabnik nastavi največjo moč kuhalne plošče. Funkcija upravljanja moči je na voljo samo v prvih 30 sekundah po vklopu kuhalne plošče. Na voljo je tudi možnost ponovne nastavitve, če izključite in priključite vtič. Ko nastavite zeleno največjo moč, kuhalna plošča samodejno prilagodi porazdelitev po različnih kuhališčih tako, da ta stopnja ne bo prekoračena, in z dodatno možnostjo sočasnega upravljanja vseh kuhališč brez težav s preobremenitvijo. Uporabnik lahko nastavi največjo moč kuhalne plošče med 2,5 kW in največjo nazivno močjo kuhalne plošče (ta se lahko razlikuje glede na model). Če je največja moč kuhalne plošče na primer 7 kW, je najvišja stopnja moči za nastavitve med 2,5 kW in 7 kW. Ko aparat priklopite na električno napetost, lahko v 30

**Nerjavno jeklo:** zelo priporočljivo, zlasti z večplastnim dnom. Večplastno dno združuje prednosti nerjavnega jekla (videz, trajnost in stabilnost) s prednostmi aluminija ali bakra (prevajanje toplote, enakomerna porazdelitev toplote).

**Aluminij:** priporočljiva je težka posoda z dobro prevodnostjo. Ostanke aluminija so včasih videti kot praske na kuhalni plošči, vendar jih je mogoče odstraniti, če jih takoj očistite.

Zaradi nizkega tališča tanke aluminijaste posode ne uporabljajte.

**Lito železo:** uporabno, vendar ni priporočljivo zaradi manjše učinkovitosti. Lahko opraska površino.

**Bakreno dno/keramika:** priporočljiva je težka posoda. Ustrezna učinkovitost, vendar baker lahko pušča ostanke, ki so videti kot praske. Ostanke lahko odstranite, če kuhalno ploščo takoj očistite. Vendar ne pustite, da vsebina posode do konca izpari. Pregreta kovina se lahko sprime s steklom kuhalne plošče. Pregreta bakrena posoda na kuhalni plošči pusti trajne madeže.

**Porcelan/emajl:** Ustrezno učinkovita je samo posoda s tankim, gladkim in ravnim dnom.

**Steklokeramika:** ni priporočljiva zaradi manjše učinkovitosti. Lahko opraska površino.

sekundah nastavite stopnjo moči, kot je opisano v nadaljevanju:

- 1.- Vključite kuhalno ploščo.
- 2.- Naj upravljalni element na dotik dokonča postopek inicializacije.
- 3.- Odklenite upravljalni element.

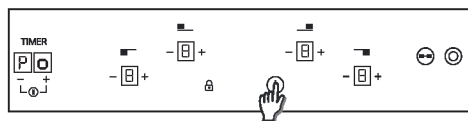

- 4.- V roku 30 sekund po vklopu kuhalne plošče 5 sekund pridržite gumb časovnika »-«.

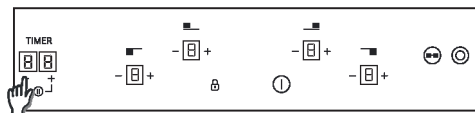

- 5.- Na prikazovalniku časovnika se bo prikazala oznaka »Po«. Na prikazovalniku kuhališča se prikaže stopnja moči, deljena s 100.

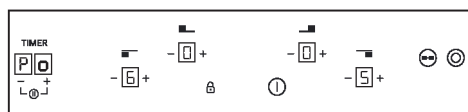

- 6.- Vrednost funkcije upravljanja moči lahko prilagodite z gumboma »+« in »-«. Ko izberete zeleno vrednost, hkrati pritisnete gumba »+« in »-« v roku 5 sekund.

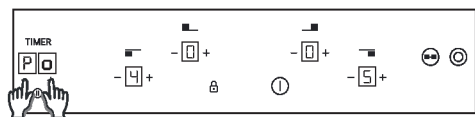

- 7.- Ob koncu postopka se predvaja dolg pisk, ki označuje ponastavitev. Postopek zagona se bo ponovil.



- 8.- Po postopku zagona se bo na prikazovalniku časovnika prikazala funkcija upravljanja moči.

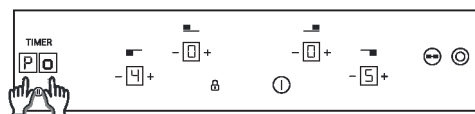

**Upravljalni element na dotik zatem ne bo omogočal kombinacij, ki bi prekoračile to omejitvev.**

### Opombe:

- Upravljanje moči je na voljo samo v prvih 30 sekundah po vklopu kuhalne plošče.
- Če je funkcija upravljanja moči vklopljena in po vklopu kuhalne plošče preteče več kot 90 sekund, se bo postopek dokončal brez zabeležene nove vrednosti moči.
- Če je funkcija upravljanja moči vklopljena in pritisnete kateri koli gumb, razen kombinacije gumbov časovnika »+« in »-«, se bo postopek dokončal **brez zabeležene nove** vrednosti moči in upravljalni element na dotik začne delovati kot običajno, brez ponastavitve.
- Če je funkcija upravljanja moči vklopljena in pritisnete kombinacijo gumbov časovnika »+« in »-«, se bo postopek dokončal **z novo zabeleženo** vrednostjo moči, nastavitev bo **ponastavljena**, upravljalni element na dotik pa začne delovati kot običajno.

### Vklop/izklop kuhališča

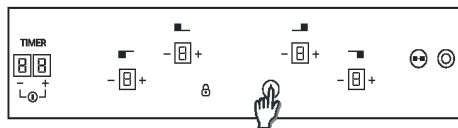

Za vklop kuhališča 400 ms pridržite gumb za vklop/izklop. Predvaval se bo dolg pisk in na prikazovalniku zadevnega kuhališča se bo prikazala vrednost »0«, ki označuje stopnjo moči.

- Če je stopnja moči katerega koli kuhališča 0, se prikazovalnik po 10 sekundah samodejno izklopi in predvaja se zaporedje piskov, ki označuje izklop.
- Na prikazovalniku vklopljenega kuhališča s preostalo toploto se bo izmenično prikazovala oznaka »0«.
- Če je vklopljena funkcija za zaklepanje, kuhališča ni mogoče vklopiti.

Za izklop kuhališča 1–2 sekundi pridržite gumb za vklop/izklop. Predvajali se bodo trije kratki piski, na prikazovalniku zadevnega kuhališča pa ne bo prikazana nobena vrednost oziroma bo prikazana vrednost »H«, ki označuje preostalo toploto. Kuhališče se bo izklopilo.

- Če je stopnja moči katerega koli kuhališča 0, se prikazovalnik po 10 sekundah samodejno izklopi in predvaja se zaporedje piskov, ki označuje izklop.

- 2) Na prikazovalniku izklopljenega kuhališča s preostalo toploto bo prikazana oznaka »H«.
- 3) Kuhališče je mogoče izklopiti, tudi kadar je vklopljena funkcija za zaklepanje.
- 4) Če deluje samo eno kuhališče, se ob njegovem izklopu predvajajo štiri kratki piski, ki označujejo izklop kuhalne plošče.

## Povišanje/znižanje stopnje moči

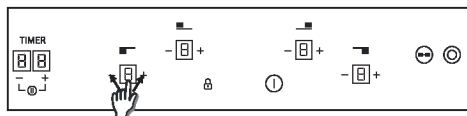

S kratkim pritiskom gumba »+« ali »-« povečate ali zmanjšate moč izbranega kuhališča: 0-1-2-3...9-P

1. Z dolgim pritiskom gumba »+« ali »-« moč neprekinjeno povečujete ali zmanjšujete. Pri hitrem povečanju se moč ustavi na stopnji 9. Za večjo moč na kratko pritisnete gumb »+«. Pisk se pri hitrem povečanju/zmanjšanju ne predvaja.
2. S ponovnim pritiskom gumba »+«, ko je nastavljena stopnja moči P, se kuhališče ne preklopi na stopnjo 0. S ponovnim pritiskom gumba »+«, ko je nastavljena stopnja moči P, kuhališče ne preklopi na stopnjo 0.
3. Če je vklopljeno kuhališče na stopnji moči 0 vroče, se bo izmenično prikazovala oznaka »0«. Po 10 sekundah bo oznaka »0« na prikazovalniku izginila in prikazala se bo črka »H«.
4. Če za izbrano kuhališče hkrati pritisnete gumba »+« in »-«, se moč zmanjša na »0«, kuhališče pa bo ostalo izbrano 10 sekund. Če je bil za kuhališče nastavljen časovnik, se ta izklopi. To dejanje se lahko izvede samo v nekaterih primerih, odvisno od konfiguracije upravljalnih elementov na dotik. Naslednji primeri so zgolj informativni. Nastavitve prilagodite v skladu s svojimi izkušnjami, željami in navadami.

## Varnostni zaklep

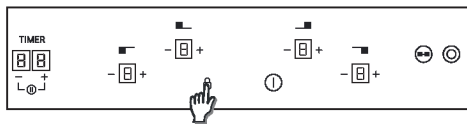

Dejanje bo izvedeno, ko pritisnete ključavnico.

Nato se bo ob vsakem pritisku gumba za 2 sekundi prikazala oznaka »L«. Nastavitev segrevanja ostane nespremenjena.

Za izklop varnostnega zaklepa znova izvedite predhodno opisani postopek. Predvajal se bo kratek pisk, na prikazovalnikih pa bo prikazana črka »n«. Kuhalna plošča bo ostala odklenjena.

Opomba: Varnostni zaklep se samodejno omogoči 15 minut po popolnem izklopu kuhalne plošče. Ta funkcija se izvede samodejno, vendar jo je treba pred tem programirati. Glejte razdelek »Uporabniške nastavitve«.

## Dvojno/trojno kuhališče

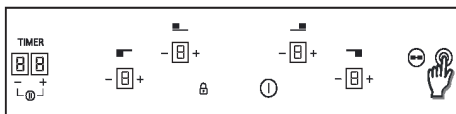

Za vklop dvojnega razširitvenega obroča mora biti izbrano glavno kuhališče že vklopljeno, nastavljena stopnja moči pa mora biti višja od »0«.

### 8.1 - Vklop dvojnega kuhališča

Za vklop na kratko pritisnete gumb razširitvenega obroča. Ko je razširitveni obroč vklopljen, nad gumbom razširitvenega obroča sveti lučka LED.

Za izklop znova na kratko pritisnete gumb razširitvenega obroča.

Ob vsakem pritisku gumba se bo predvajal kratek pisk.

### 8.2 - Vklop trojnega kuhališča

Za vklop prvega razširitvenega obroča na kratko pritisnete gumb razširitvenega obroča. Ko je prvi razširitveni obroč vklopljen, nad gumbom razširitvenega obroča sveti prva lučka LED (v primeru trojnega območja sveti leva lučka, v primeru dvojnega območja sveti osrednja in edina lučka). Z drugim kratkim pritiskom gumba razširitvenega obroča vklopite drugi razširitveni obroč. Ko sta razširitvena obroča vklopljena, nad gumbom razširitvenega obroča svetita dve lučki LED. S tretjim kratkim pritiskom gumba razširitvenega obroča izklopite oba razširitvena obroča.

Ob vsakem pritisku gumba se bo predvajal kratek pisk.



## Funkcija premora

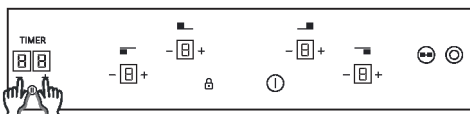

Funkcija premora omogoča začasno ustavitev postopka kuhanja, kar uporabnikom omogoča, da brez skrbi preverijo vhodna vrata ali opravijo telefonski klic, ko voda vre. Ta funkcija je uporabna tudi za čiščenje površine uporabniškega vmesnika brez spreminjanja nastavitve kuhanja.

Za vklop te funkcije hkrati pritisnite gumba »+« ali »-«. Ob pritisku gumbov »+« ali »-« za pol sekunde:

Predvaja se pisk in delovanje kuhalne plošče se ustavi.

Trenutna nastavitve moči kuhališč se shrani in za vsa delujoča kuhališča se nastavi stopnja moči »0«.

Čas samodejnega izklopa kuhališč in vsa odštevanja časovnikov se začasno ustavijo. Zaklenejo se vsi gumbi, razen gumbov časovnika »+« ali »-« in gumba za vklop/izklop (gumba časovnika delujeta le ob hkratnem pritisku za namene izklopa funkcije premora). Na prikazovalniku časovnika ne bo prikazana nobena vrednost, vsi prikazovalniki kuhališč pa se vklopijo in na njih se prikaže vrednost »0«, pri čemer se posamezna območja vklaplajo v smeri proti levi, nato pa izklaplajo v smeri proti desni. Izklop funkcija ustavitve:

Če gumba časovnika »+« in »-« hkrati pridržite pol sekunde, se predvaja pisk, trenutna nastavitve moči kuhališč in odštevanja časovnika pa se obnovijo. Če je delovanje kuhalne plošče ustavljeno več kot 10 minut, se kuhalna plošča samodejno izklopi.

## Zaščita pri prelivanju

Če nek predmet ali tekočina prekriva kateri koli gumb več kot 5 sekund, se vsakih 30 sekund predvajata dva kratka piska in en dolg pisk. Kuhalna plošča se bo izklopila.  Ta simbol bo še naprej utripal, dokler ne odpravite težave.

## Časovnik

Za vklop časovnika je treba izbrati kuhališče, njegova stopnja moči pa mora biti višja od »0«.

Izberite kuhališče, za katerega želite nastaviti časovnik. Nastavite stopnjo moči, večjo od »0«. Za kuhališče z nastavljenim časovnikom je prikazana oznaka . Na prikazovalniku časovnika se prikaže vrednost »00«.

- 1) Časovnik nastavite z gumboma »+« in »-«. Ob nastavitvi časa se ne predvaja noben pisk.
- 2) Ob hkratnem pritisku gumbov časovnika se časovnik preklíče (vrednost se ponastavi na »00«).
- 3) Pridržanje gumba časovnika »+« ali »-« omogoča hitro nastavitve.
- 4) Pri nastavitvi časovnika z gumbom »-« se vrednost spremeni z »00« na »99«, pri nastavitvi časovnika z gumbom »+« pa z »99« na »00«.
- 5) Najdaljši čas je 99 minut.
- 6) Ko čas poteče in kuhalna plošča piska, pritisnite kateri koli gumb, da ustavite alarm in zaporedje.
- 7) Čas časovnika lahko prilagodite, medtem ko je časovnik že v teku.
- 8) Če spremenite stopnjo moči kuhališča, za katerega je nastavljen časovnik, to ne bo vplivalo na nastavitve časovnika.
- 9) Zadnja minuta bo prikazana v sekundah (za različice vidno le ob nastavitvi časovnika v času zadnje minute odštevanja).
- 10) S pritiskom gumba časovnika, ko ni izbrano nobeno kuhališče in časovnik ni nastavljen za nobeno kuhališče, ne spremenite ničesar.
- 11) S pritiskom gumba časovnika, ko ni izbrano nobeno kuhališče in je časovnik nastavljen za več kuhališč, se časovni prikaz spreminja v zaporedju, prikazan pa je čas za vklopljeno kuhališče s prikazovalnikom moči.
- 12) Na prikazovalniku kuhališča, za katerega je nastavljen časovnik, se izmenično prikazujeta oznaki »5s« in »0,5s«.

Preostali čas je prikazan na prikazovalniku časovnika. Če je časovnik nastavljen za več kuhališč, je prikazan najkrajši preostali čas in prikazana je vrednost za ustrezno kuhališče.

## Indikator preostale toplote (pri sevalnih kuhališčih je izračunan)

Isti indikatorji se lahko uporabijo tudi za označevanje »preostale toplote«. Za ta namen je treba opredeliti časovni razpored: čas preostale toplote = f (stopnja moči, čas delovanja).

Kadar je temperatura na površini stekla kuhalne plošče nad 65 °C (teoretična vrednost), bo na ustreznem prikazovalniku prikazana oznaka »H«. Za ustvarjanje temperature nad 65 °C mora grelni element delovati določen čas, ki je odvisen od stopnje moči. Ko ta čas poteče, se bo po izklopu grelnega elementa prikazalo opozorilo o preostali toploti.

### Samodejni varnostni izklop

Če se stopnja moči v vnaprej nastavljenem času ne spremeni, se zadevno kuhališče samodejno izklopi.

Najdaljši čas, ko lahko kuhališče ostane vklopljeno, je odvisen od izbrane stopnje kuhanja.

Stopnja moči	Najd. čas vklopa (ure)
1	10
2	5
3	5
4	4
5	3
6	2
7	2
8	2
9	2

**OPOMBA:** Če pri uporabi najvišjih stopenj moči pride do pregrevanja, bo upravljalni element kuhalne plošče samodejno prilagodil stopnjo moči, da kuhavno ploščo zaščiti pred pregrevanjem.

## Čiščenje in servisiranje

- Pred izvajanjem vzdrževalnih del na kuhlalni plošči počakajte, da se ta ohladi.
- Uporabljajte samo izdelke (paste in strgala), posebej namenjene za steklokeramične površine. Naprodaj so v specializiranih trgovinah.
- Preprečite razlitja, kajti vse, kar pade na površino kuhlalne plošče, se hitro prismoji in oteži čiščenje.
- Priporočljivo je, da vse snovi, ki se lahko stopijo, kot so plastični izdelki, sladkor ali izdelki na osnovi sladkorja, hranite stran od kuhlalne plošče.

### VZDRŽEVANJE:

- Na površino kuhlalne plošče nanesite nekaj kapljic specializiranega čistilnega sredstva.
- Trdovratne madeže drgnite z mehko krpo ali rahlo navlaženo papirnato brisačo.
- Obrišite z mehko krpo ali suho papirnato brisačo, da do konca očistite površino.

### Če na površini ostanejo trdovratni madeži:

- Na površino nanesite dodatnih nekaj kapljic specializiranega čistilnega sredstva.
- Ostanke postrgajte s strgalom pod kotom 30° glede na kuhavno ploščo, da madeži izginejo.
- Obrišite z mehko krpo ali suho papirnato brisačo, da do konca očistite površino.
- Postopek po potrebi ponovite.

### NEKAJ NAMIGOV:

S pogostim čiščenjem ustvarite zaščitno plast, ki je nujna za preprečevanje prask in obrabe. Pred ponovno uporabo kuhlalne plošče se prepričajte, da je površina čista. Za odstranjevanje vodnega kamna nanesite nekaj kapljic belega kisa ali limoninega soka. Nato obrišite z vpojnim papirjem in nekaj kapljicami specializiranega čistilnega sredstva. Steklokeramična površina je odporna na praske, ki jih povzročata kuhlalna posoda z ravnim dnom, vendar je kljub temu boljše, da posodo pri prestavljanju z enega kuhališča na drugega dvignete.

### OPOMBA:

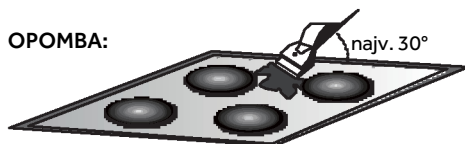

**Ne uporabljajte premokre gobice.**

**Za čiščenje ne uporabljajte noža ali izvijača.**

**Strgalo s kovinskim rezilom ne bo poškodovalo površine, če z njim čistite pod kotom 30°. Strgalo s kovinskim rezilom hranite zunaj dosega otrok.**

**Ne uporabljajte abrazivnih sredstev ali praškov za razmaščevanje.**

**Kovinska obroba:** Kovinsko obrobe ustrezno očistite z milnico, sperite in nato osušite z mehko krpo.

**Morebitna sprememba barve steklokeramične površine ne vpliva na njeno delovanje ali stabilnost. Takšne spremembe barve so večinoma posledica ostankov prismojene hrane ali uporabe kuhalne posode iz materialov, kot sta aluminij ali baker. Tovrstne madeže je težko odstraniti.**

## Odpravljanje težav

---

### Dušenje ali cvrtje hrane na kuhališčih ni ustrezno

Uporabljajte samo posodo z ravnim dnom. Če je med posodo in kuhavno ploščo vidna svetloba, kuhališče ne prenaša toplote pravilno. Dno posode mora prekrivati celotno površino kuhališča.

### Kuhanje poteka prepočasi

Uporabljajte se neustrezna posoda. Uporabljajte samo težko posodo z ravnim dnom in premerom, ki je enak ali večji kot premer kuhališča.

### Majhne praske ali odrgnine na stekleni površini kuhalne plošče

Čiščenje ni ustrezno ali uporablja se posoda s hrapavim dnom. Med kuhavno ploščo in dno posode lahko zaidejo delci, kot so zrna peska ali soli. Glejte razdelek »Čiščenje«. Pred uporabo se prepričajte, da je dno posode čisto, in uporabljajte samo posodo z gladkim dnom. Za preprečevanje prask je potrebno pravilno čiščenje.

### Sledi kovin

Ne drsajte z aluminijasto posodo po kuhavni plošči. Glejte priporočila za čiščenje. Uporabljajte ustrezna sredstva, vendar madeži ostajajo. Uporabite strgalo s kovinskim rezilom in upoštevajte navodila v razdelku »Čiščenje«.

### Temni madeži

Uporabite strgalo s kovinskim rezilom in upoštevajte navodila v razdelku »Čiščenje«.

### Svetli madeži na kuhavni plošči

Sledi aluminijaste ali bakrene posode ter ostanke mineralov, vode ali živil lahko odstranite s čistilno pasto.

### Strjeni sladkor ali stopljena plastika na kuhavni plošči

Glejte navodila v razdelku »Čiščenje«.

### Kuhavna plošča ali nekatera kuhališča ne delujejo

Mostički na priključni plošči niso pravilno nameščeni.

Preverite, ali je priključitev izvedena pravilno. Nadzorna plošča je morda zaklenjena. Odklenite kuhavno ploščo.

### Kuhavna plošča se ne izklopi

Nadzorna plošča je zaklenjena. Odklenite kuhavno ploščo.

### Pogostost vklopa/izklopa kuhališč

Cikli vklopa in izklopa se razlikujejo glede na zahtevano raven toplote:

- nizka raven: kratek čas delovanja;
- visoka raven: dolg čas delovanja.

### Kuhalna plošča ne deluje

Preverite stanje varovalk/odklopnikov na mestu uporabe. Preverite, ali je prišlo do izpada električne energije.

### Kuhalna plošča se je izklopila

Prišlo je do nenamerne pritiska glavnega stikala (gumb za vklop/izklop) ali pa gumb prekriva predmet. Odstranite morebitne predmete z upravljalne plošče in znova vklopite enoto. Znova vnesite nastavitve.

### Prikaz oznake F in številk

Če se na prikazovalniku prikažejo oznaka F in številke, je enota zaznala napako. V spodnji tabeli so navedeni ukrepi za odpravljanje težav.

## Servis

---

### Pred klicanjem serviserja se prepričajte, da:

Vtič mora biti pravilno vstavljen in spojen.

Če napake ni mogoče prepoznati, izklopite aparat. Ne posegajte vanj, pokličite servisni center. Aparatu je priložen garancijski certifikat, ki zagotavlja, da bo aparat brezplačno popravljen v servisnem centru.

## Splošna opozorila

---

Oznaka **CE** na aparatu potrjuje skladnost z vsemi ustreznimi evropskimi zahtevami s področja varnosti, zdravja in okolja, ki veljajo za izdelek te kategorije.

## Varstvo okolja

---



Ta aparat je označen v skladu z evropsko direktivo 2012/19/EU o odpadni električni in elektronski opremi (OEEO).

OEEO vsebuje onesnaževalne snovi (ki lahko negativno vplivajo na okolje) in osnovne komponente ki jih je mogoče ponovno uporabiti. Pomembno je, da je OEEO obdelana s posebnimi postopki za pravilno odstranjevanje in odlaganje vseh onesnaževal ter predelavo vseh materialov.

Posamezniki imajo lahko pomembno vlogo pri preprečevanju, da bi OEEO postala okoljska težava. Nujno je treba upoštevati nekatera temeljna pravila:

- z OEEO ni dovoljeno ravnati kot z gospodinjskimi odpadki;
- OEEO je treba odpeljati v posebne zbirne centre, ki jih upravlja občina ali registrirano podjetje. V številnih državah je lahko za veliko OEEO na voljo odvoz kosovnih odpadkov iz gospodinjstev.
- V številnih državah lahko ob nakupu novega aparata starega oddate prodajalcu, ki ga je dolžan brezplačno prevzeti po načelu »staro za novo«, če je novi aparat enakega tipa in ima enake funkcije kot stari.

Prikazovalnik kuhališča	Napaka	Ukrep
FO	Napaka programske opreme upravljalnih elementov na dotik	Če je prišlo do napake, kahalno ploščo odklopite z napajanja in jo ponovno priklopite. Če napake ne odpravite, pokličite servisno službo. Če do napake pride pri običajnem delovanju, pokličite servisno službo.
Fc	Območje upravljalnih elementov na dotik je prevročje in je izklopilo vsa kuhališča.	Počakajte, da se temperatura zniža. Ko doseže normalno vrednost, bo delovanje kahalne plošče obnovljeno. Ko sporočilo o napaki izgine, lahko kahalno ploščo znova uporabljate.
Ft	Senzor temperature upravljalnih elementov na dotik se lahko okvari.	Počakajte, da se temperatura zniža. Če sporočilo o napaki ne izgine, ko temperatura doseže vrednost temperature prostora, pokličite servisno službo.
FE	Senzor temperature upravljalnih elementov na dotik se lahko okvari.	Počakajte, da se temperatura zniža. Če sporočilo o napaki ne izgine, ko temperatura doseže vrednost temperature prostora, pokličite servisno službo.
Fb	Prekomerna občutljivost katerega koli gumba.	Preverite, ali je kahalna plošča pravilno vgrajena. Prepričajte se, da so gumbi v pravilnem stiku s stekleno površino.
FU/FJ	Varnostna napaka upravljalne plošče	Gre za napako funkcije samodejnega preverjanja upravljalne plošče. Sporočilo o napaki izgine, ko funkcija samodejnega preverjanja povrne varno vrednost. Če napake ne odpravite, pokličite servisno službo.
FA	Varnostna napaka upravljalne plošče	Gre za napako funkcije samodejnega preverjanja programske opreme. Sporočilo o napaki izgine, ko funkcija samodejnega preverjanja povrne varno vrednost. Če napake ne odpravite, pokličite servisno službo.
FC/Fd	Varnostna napaka upravljalne plošče	Gre za napako funkcije samodejnega preverjanja programske opreme. Sporočilo o napaki izgine, ko funkcija samodejnega preverjanja povrne varno vrednost. Če napake ne odpravite, pokličite servisno službo.
Fr	Varnostna napaka relejev	Do napake lahko pride pri katerem koli gonilniku releja. Kuhalno ploščo odklopite z napajanja, počakajte minuto in jo znova priklopite. Če napake ne odpravite, pokličite servisno službo.



## SR

Proizvođač nije odgovoran ni za kakve nedoslednosti koje proizilaze iz grešaka u štampanju ili transkripciji u ovoj brošuri. Zadržavamo pravo da po potrebi izvršimo izmene proizvoda, uključujući interese potrošnje, ne dovodeći u pitanje karakteristike u vezi sa bezbednošću ili funkcionisanjem.

## BG

Производителят не носи отговорност за никакви неточности в резултат на печатни или транскрипторни грешки, съдържащи се в тази брошура. Ние си запазваме правото да извършваме модификации по продуктите както е необходимо, включително в интерес на потреблението, без да изключваме характеристиките, свързани с безопасността или функционирането.

## GR

Ο κατασκευαστής δεν ευθύνεται για οποιαδήποτε ανακρίβεια λόγω σφαλμάτων εκτύπωσης ή αντιγραφής που περιλαμβάνονται σε αυτό το φυλλάδιο. Διατηρούμε το δικαίωμα να πραγματοποιούμε τροποποιήσεις στα προϊόντα όπως απαιτείται, συμπεριλαμβανομένων των συμφερόντων κατανάλωσης, με την επιφύλαξη των χαρακτηριστικών που σχετίζονται με την ασφάλεια ή τη λειτουργία.

## GB

The manufacturer will not be responsible for any inaccuracy resulting from printing or transcript errors contained in this brochure. We reserve the right to carry out modifications to products as required, including the interests of consumption, without prejudice to the characteristics relating to safety or function.

## HR

Proizvođač ne snosi odgovornost za netočnosti koje su rezultat fiskarske pogreške ili zatipaka u ovoj brošuri. Zadržavamo pravo da, po potrebi izmijenimo proizvod, uključujući interese potrošnje, ne dovodeći u pitanje svojstva u vezi sa sigurnosti ili funkcioniranjem.

## CS

Výrobce neponese odpovědnost za žádné nepřesnosti vzniklé v důsledku chyb při tisku nebo přepisu této brožury. Vyhrazujeme si provádět úpravy výrobků podle potřeby, včetně úprav v zájmu spotřeby, aniž budou dotčeny charakteristiky týkající se bezpečnosti nebo funkčnosti.

## SK

Výrobca nezodpovedá za nepresnosti vyplývajúce z tlačových alebo prepisových chýb uvedených v tejto brožúre. Vyhradzuje si právo vykonať požadované úpravy produktov, vrátane záujmu spotreby bez toho, že by boli dotknuté charakteristiky týkajúce sa bezpečnosti alebo fungovania.

## SL

Proizvajalec ne prevzema odgovornosti za morebitne pomanjkljivosti zaradi napak pri tiskanju ali prepisovanju v tej brošuri. Pridržujemo si pravico, da po potrebi spremenimo izdelke, vključno z interesi potrošnje, brez poseganja v značilnosti glede varnosti ali funkcionalnosti.

# Haier

42837632 • 12.2020 • Rev\_0