

► CS Návod k použití	2	SL Navodila za uporabo	328
DA Brugsanvisning	31	SV Bruksanvisning	356
DE Benutzerinformation	59		
EN User Manual	91		
ES Manual de instrucciones	120		
FI Käyttöohje	149		
FR Notice d'utilisation	178		
IT Istruzioni per l'uso	208		
NL Gebruiksaanwijzing	239		
PL Instrukcja obsługi	268		
PT Manual de instruções	298		

USER MANUAL

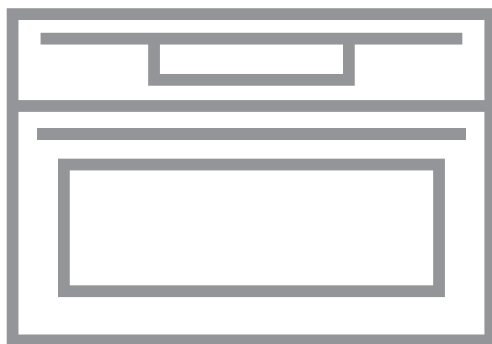

KMK721880M
KMK721880W

AEG

PRO DOKONALÉ VÝSLEDKY

Děkujeme vám, že jste si zvolili výrobek značky AEG. Aby vám bezchybně sloužil mnoho let, vyrobili jsme jej s pomocí inovativních technologií, které usnadňují život, a vybavili funkcemi, které u obyčejných spotřebičů nespíš nenajdete. Aby vám sloužil co nejlépe, stačí věnovat pár minut čtení.

Navštivte naše webové stránky:



Rady k používání, brožury, poradce při potížích a informace o servisu a opravách získáte na:

www.aeg.com/support



Zaregistrujte svůj spotřebič a získejte lepší servis:

www.registreaeg.com



Nákup příslušenství, spotřebního materiálu a originálních náhradních dílů pro váš spotřebič:

www.aeg.com/shop

PÉČE O ZÁKAZNÍKY A SERVIS

Doporučujeme používat originální náhradní díly.

V případě kontaktování našeho autorizovaného servisního střediska mějte u sebe následující údaje: Model, výrobní číslo, sériové číslo.

Tyto informace naleznete na typovém štítku.

 Varování / Důležité bezpečnostní informace

 Všeobecné informace a rady

 Informace o ochraně životního prostředí

Změny vyhrazeny.

OBSAH

1. BEZPEČNOSTNÍ INFORMACE.....	3	4. JAK ZAPNOUT A VYPNOUT TROUBU....	10
1.1 Bezpečnost dětí a zranitelných osob.....	3	4.1 Ovládací panel.....	10
1.2 Všeobecné bezpečnostní informace.....	4	4.2 Displej.....	11
2. BEZPEČNOSTNÍ POKYNY	6	5. PŘED PRVNÍM POUŽITÍM.....	12
2.1 Instalace.....	6	5.1 První čištění	13
2.2 Připojení k elektrické síti.....	7	5.2 První připojení.....	13
2.3 Použití.....	8	6. DENNÍ POUŽÍVÁNÍ.....	13
2.4 Čištění a údržba.....	8	6.1 Jak nastavit funkci: Gril + MV, Gril.....	13
2.5 Vnitřní osvětlení.....	9	6.2 Jak nastavit: Mikrovlnné pečicí funkce.....	15
2.6 Servis.....	9	6.3 Jak použít: Rychlý start mikrovlnné trouby.....	15
2.7 Likvidace.....	9	6.4 Pečicí funkce.....	16
3. POPIS SPOTŘEBIČE.....	10		
3.1 Celkový pohled.....	10		
3.2 Příslušenství.....	10		

7. FUNKCE HODIN.....	17	11. ČIŠTĚNÍ A ÚDRŽBA.....	24
7.1 Popis funkcí hodin.....	17	11.1 Poznámky k čištění.....	24
7.2 Jak nastavit: Funkce hodin.....	17	12. ODSTRAŇOVÁNÍ ZÁVAD.....	25
8. POUŽITÍ: PŘÍSLUŠENSTVÍ.....	18	12.1 Co dělat, když.....	25
8.1 Vkládání příslušenství.....	18	12.2 Jak spravovat: Chybové kódy.....	26
9. DOPLŇKOVÉ FUNKCE.....	19	12.3 Servisní údaje.....	26
9.1 Jak uložit: Oblíbené.....	19	13. ENERGETICKÁ ÚČINNOST.....	27
9.2 Blokování tlačítek.....	19	13.1 Úspora energie.....	27
9.3 Chladicí ventilátor.....	20	14. STRUKTURA NABÍDKY.....	27
10. TIPY A RADY.....	20	14.1 Nabídka.....	27
10.1 Doporučení k pečení.....	20	14.2 Dílčí nabídka pro: Funkce.....	27
10.2 Doporučení k mikrovlnné		14.3 Dílčí nabídka pro: Nastavení.....	28
troubě	20	14.4 Podnabídka pro: Obsluha.....	28
10.3 Nádobí a materiály vhodné do		15. JE TO SNADNÉ!.....	28
mikrovlnné trouby	21	16. POZNÁMKY K OCHRANĚ ŽIVOTNÍHO	
10.4 Doporučená nastavení výkonu pro		PROSTŘEDÍ.....	30
různé druhy pokrmů.....	22		
10.5 Tabulky vaření pro zkušební.....	23		

1. BEZPEČNOSTNÍ INFORMACE

Tento návod si pečlivě přečtěte ještě před instalací spotřebiče a jeho prvním použitím. Výrobce nenes odpovědnost za žádný úraz ani škodu v důsledku nesprávné instalace nebo použití. Návod k použití vždy uchovávejte na bezpečném a přístupném místě pro jeho budoucí použití.

1.1 Bezpečnost dětí a zranitelných osob

- Tento spotřebič smí používat děti starší osmi let nebo osoby se sníženými fyzickými, smyslovými nebo duševními schopnostmi nebo osoby bez patřičných zkušeností a znalostí, pouze pokud tak činí pod dozorem nebo obdržely instrukce týkající se bezpečného provozu spotřebiče a pokud rozumí rizikům spojeným s provozem spotřebiče. Děti mladší osmi let a osoby s rozsáhlým a komplexním postižením bez stálého dozoru udržujte z dosahu spotřebiče.
- Nenechte děti hrát si se spotřebičem.

- Všechny obaly uschovejte mimo dosah dětí a řádně je zlikvidujte.
- **VAROVÁNÍ:** Je-li spotřebič v provozu nebo pokud chladne, nedovolte dětem a domácím zvířatům, aby se k němu přibližovaly. Přístupné části se při použití zahřívají na vysokou teplotu.
- Je-li spotřebič vybaven dětskou bezpečnostní pojistkou, doporučuje se ji aktivovat.
- Čištění a uživatelskou údržbu spotřebiče by neměly provádět děti bez dozoru.

1.2 Všeobecné bezpečnostní informace

- Spotřebič je určen výhradně pro přípravu jídel.
- Tento spotřebič je určen k použití v běžné nespolečné domácnosti ve vnitřních prostorách.
- Tento spotřebič lze používat v kancelářích, hotelových pokojích, motelech, agropenzionech a v podobných ubytovacích zařízeních, kde využití nepřesahuje (průměrnou) úroveň využití v domácnosti.
- Tento spotřebič smí instalovat a výměnu kabelu provádět jen kvalifikovaná osoba.
- Nepoužívejte spotřebič, dokud není nainstalován do vestavné konstrukce.
- Před prováděním jakékoli údržby vždy spotřebič odpojte od napájení.
- Je-li napájecí kabel poškozený, smí ho vyměnit pouze výrobce, autorizované servisní středisko nebo osoby s podobnou příslušnou kvalifikací. Jinak by mohlo dojít k úrazu elektrickým proudem.
- **VAROVÁNÍ:** Před výměnou žárovky se ujistěte, že je spotřebič vypnutý, abyste zabránili možnému úrazu elektrickým proudem.
- **VAROVÁNÍ:** Spotřebič a jeho přístupné části se při použití zahřívají na vysokou teplotu. Nedotýkejte se topných článků.

- Při vkládání nebo vyjímání příslušenství či nádobí vždy používejte kuchyňské chňapky.
- Používejte pouze otočný talíř a nosič talíře určený pro tento spotřebič.
- Je-li spotřebič prázdný, nezapínejte funkci mikrovlnné trouby. Kovové součásti uvnitř trouby mohou způsobit elektrický oblouk.
- Pro přípravu pokrmů a nápojů v mikrovlnné troubě nesmí být použity kovové nádoby. Tento požadavek neplatí, pokud výrobce stanoví velikost a tvar kovových nádob, které jsou vhodné pro přípravu v mikrovlnné troubě.
- VAROVÁNÍ: Jsou-li poškozena dvířka nebo těsnění dvířek, nesmí se spotřebič používat, dokud jej neopraví kvalifikovaná osoba.
- VAROVÁNÍ: Opravy či údržbu, které zahrnují sejmutí krytu chránícího před vystavením mikrovlnné energii, může provádět pouze kvalifikovaná osoba.
- VAROVÁNÍ: Tekutiny a další potraviny neohřívejte v uzavřených nádobách. Mohly by vybuchnout.
- Používejte pouze nádobí vhodné k použití v mikrovlnných troubách.
- Při ohřívání potravin v plastových či papírových nádobách sledujte spotřebič z důvodu jejich možného vznícení.
- Spotřebič je určen k ohřívání potravin a nápojů. Sušení potravin nebo oděvů a ohřívání zahřívacích podložek, pantoflů, houbiček, vlhkých hadrů a podobných předmětů může vést k poranění, vznícení nebo požáru.
- Uvolňuje-li se ze spotřebiče kouř, vypněte jej nebo vypojte ze zásuvky a dvířka nechte zavřená, aby se případné plameny udusily.
- Ohřívání nápojů v mikrovlnné troubě může mít za následek zpožděný eruptivní var. Při manipulaci s nádobou je třeba dbát opatrnosti.

BEZPEČNOSTNÍ POKYNY

- Obsah kojeneckých lahví a skleniček s dětskou výživou by měl být před konzumací zamíchán nebo protřepán a ověřena jeho teplota, aby nedošlo k popálení.
- Vajíčka ve skořápce a celá vajíčka vařená natvrdo by se neměla ve spotřebiči ohřívat, protože mohou explodovat, a to i po dokončení mikrovlnného ohřevu.
- Spotřebič je nutné pravidelně čistit a odstraňovat jakékoliv zbytky potravin.
- K čištění spotřebiče nepoužívejte čisticí zařízení na páru.
- K čištění skleněných dvířek nepoužívejte drsné čisticí prostředky nebo ostré kovové škrabky. Mohly by poškrábat povrch, což by mohlo následně vést k rozbití skla.
- Nebudete-li udržovat spotřebič čistý, může to vést k poškození povrchu, které by mohlo nepříznivě ovlivnit životnost spotřebiče a vést k nebezpečným situacím.

2. BEZPEČNOSTNÍ POKYNY

2.1 Instalace



VAROVÁNÍ!

Tento spotřebič smí instalovat jen kvalifikovaná osoba.

- Odstraňte veškerý obalový materiál.
- Poškozený spotřebič neinstalujte ani nepoužívejte.
- Řiďte se pokyny k instalaci dodanými spolu s tímto spotřebičem.
- Při přemísťování spotřebiče buďte vždy opatrní, protože je těžký. Vždy používejte ochranné rukavice a uzavřenou obuv.
- Netahejte spotřebič za držadlo.
- Spotřebič nainstalujte na bezpečném a vhodném místě, které splňuje požadavky na instalaci.
- Dodržujte minimální vzdálenosti od ostatních spotřebičů a nábytku.
- Před instalací spotřebiče ověřte, zda se dvířka trouby otevírají bez omezení.
- Spotřebič je vybaven elektrickým chladicím systémem. Musí být zapojen do elektrické sítě.
- Vestavná jednotka musí splňovat požadavky na stabilitu dle normy DIN 68930.

Minimální výška skříňky (minimální výška skříňky pod pracovní deskou)	444 (460) mm
Šířka skříňky	560 mm
Hloubka skříňky	550 (550) mm

Výška přední části spotřebiče	455 mm
Výška zadní části spotřebiče	440 mm
Šířka přední části spotřebiče	595 mm
Šířka zadní části spotřebiče	559 mm
Hloubka spotřebiče	567 mm
Vestavná hloubka spotřebiče	546 mm
Hloubka s otevřenými dvířky	882 mm
Minimální velikost ventilačního otvoru. Otvor umístěný na spodní zadní straně	560x20 mm
Délka napájecího síťového kabelu. Kabel se nachází v pravém rohu zadní strany	1500 mm
Montážní šrouby	3.5x25 mm

2.2 Připojení k elektrické síti



VAROVÁNÍ!

Hrozí nebezpečí požáru nebo úrazu elektrickým proudem.

- Veškerá elektrická připojení by měla být provedena kvalifikovaným elektrikářem.
- Spotřebič musí být uzemněn.
- Zkontrolujte, zda údaje na typovém štítku souhlasí s parametry elektrické sítě.
- Vždy používejte správně instalovanou síťovou zásuvku s ochranou proti úrazu elektrickým proudem.
- Nepoužívejte rozbočovací zástrčky ani prodlužovací kabely.
- Dbejte na to, abyste nepoškodili napájecí kabel a síťovou zástrčku. Jestliže potřebujete přivodní kabel vyměnit, musí výměnu provést námi autorizované servisní středisko.
- Síťové kabely se nesmí dotýkat nebo se nacházet v blízkosti dvířek spotřebiče nebo výklenku pod spotřebičem, obzvláště je-li spotřebič v provozu nebo jsou-li dvířka horká.
- Ochrana před úrazem elektrickým proudem u živých či izolovaných částí musí být připevněna tak, aby nešla odstranit bez použití nástrojů.
- Síťovou zástrčku zapojte do síťové zásuvky až na konci instalace spotřebiče. Po instalaci musí zůstat síťová zástrčka nadále dostupná.
- Pokud je síťová zásuvka uvolněná, nezapojujte do ni síťovou zástrčku.
- Neodpojujte spotřebič ze zásuvky tahem za kabel. Vždy tahejte za zástrčku.
- Používejte pouze správná izolační zařízení: ochranné vypínače vedení, pojistky (pojistky šroubového typu se musí odstranit z držáku), ochranné zemnicí jističe a stykače.

BEZPEČNOSTNÍ POKYNY

- Je nutné instalovat vhodný vypínač nebo izolační zařízení k řádnému odpojení všech napájecích vodičů spotřebiče. Toto izolační zařízení musí mít mezeru mezi kontakty alespoň 3 mm širokou.
- Spotřebič se dodává se síťovou zástrčkou a napájecím kabelem.

2.3 Použití



VAROVÁNÍ!

Hrozí nebezpečí zranění, popálení, úrazu elektrickým proudem či výbuchu.

- Neměňte technické parametry spotřebiče.
- Ujistěte se, že větrací otvory nejsou zablokované.
- Během provozu nenechávejte spotřebič bez dozoru.
- Po každém použití spotřebič vypněte.
- Pokud je spotřebič v provozu, buďte při otevírání jeho dvířek opatrní. Může uniknout horký vzduch.
- Nepoužívejte spotřebič, máte-li vlhké ruce, nebo když je v kontaktu s vodou.
- Na otevřená dvířka netlačte.
- Nepoužívejte spotřebič jako pracovní nebo odkládací plochu.
- Dvířka spotřebiče otvírejte opatrně. Používáte-li přísady obsahující alkohol, může vzniknout směs alkoholu a vzduchu.
- Při otvírání dvířek nesmí být v blízkosti spotřebiče jiskry ani otevřený oheň.
- Do spotřebiče, do jeho blízkosti nebo na spotřebič neumísťujte hořlavé předměty nebo předměty nasáklé hořlavinami.
- Mikrovlnnou funkci nepoužívejte k předeřtání trouby.



VAROVÁNÍ!

Hrozí nebezpečí poškození spotřebiče.

- Aby nedošlo k poškození nebo změnám barvy smaltu:
 - Nepokládejte hliníkovou fólii přímo na dno vnitřku spotřebiče.
 - Nenalévejte vodu přímo do horkého spotřebiče.
 - Po dokončení přípravy jídla nenechávejte ve spotřebiči vlhké talíře ani jídlo.
 - Při vkládání nebo vyjímání příslušenství buďte opatrní.
- Barevné změny na smaltovaném povrchu nebo nerezové oceli nemají vliv na výkon spotřebiče.
- Vždy vařte se zavřenými dvířky spotřebiče.
- Je-li spotřebič instalován za nábytkovým panelem (např. dvířky), dvířka nábytku nesmí být nikdy zavřená, když je spotřebič v provozu. Za zavřeným nábytkovým panelem může docházet k nárůstu horka a vlhka, což může následně poškodit spotřebič, pouzdro nebo podlahu. Nezavírejte nábytkový panel, dokud spotřebič po použití zcela nevychladne.

2.4 Čištění a údržba



VAROVÁNÍ!

Hrozí nebezpečí poranění, požáru nebo poškození spotřebiče.

- Před čištěním nebo údržbou spotřebič vždy vypněte a vytáhněte síťovou zástrčku ze zásuvky.
- Přesvědčte se, že spotřebič už vychladl. Mohlo by dojít k prasknutí skleněných panelů.
- Poškozené skleněné panely okamžitě vyměňte. Kontaktujte autorizované servisní středisko.

- Při snímání dvířek spotřebiče buďte opatrní. Dvířka jsou těžká!
- Dbejte na to, aby vnitřek spotřebiče, otočný talíř a dvířka byly po každém použití vytřeny dosucha. Pára, která se tvoří během provozu spotřebiče, se sráží na stěnách vnitřku spotřebiče a může způsobovat korozi.
- Spotřebič čistěte pravidelně, abyste zabránili poškození materiálu jeho povrchu.
- Zbytky tuků či jídel ve spotřebiči mohou při chodu mikrovlnné funkce způsobit požár a elektrický oblouk.
- Vyčistěte spotřebič vlhkým měkkým hadrem. Používejte pouze neutrální mycí prostředky. Nepoužívejte prostředky s drsnými částicemi, drátěnky, rozpouštědla nebo kovové předměty.
- Použijete-li sprej do trouby, řiďte se bezpečnostními pokyny uvedenými na jeho balení.

2.5 Vnitřní osvětlení



VAROVÁNÍ!

Nebezpečí úrazu elektrickým proudem!

- Pokud jde o žárovku (žárovky) v tomto spotřebiči a samostatně prodávané náhradní žárovky: Tyto žárovky jsou navrženy tak, aby odolaly extrémním fyzickým podmínkám v domácích spotřebičích, ať už jde o teplotu, vibrace či vlhkost, nebo jsou určeny k signalizaci informací o provozním stavu spotřebiče. Nejsou určeny k použití v jiných spotřebičích a nejsou vhodné k osvětlení místností v domácnosti.
- Tento výrobek obsahuje světelný zdroj s třídou energetické účinnosti G.
- Používejte pouze žárovky se stejnými vlastnostmi .

2.6 Servis

- Je-li nutná oprava spotřebiče, obraťte se na autorizované servisní středisko.
- Používejte pouze originální náhradní díly.

2.7 Likvidace



VAROVÁNÍ!

Hrozí nebezpečí úrazu či udušení.

- Pro informace ohledně správné likvidace spotřebiče se obraťte na místní úřady.
- Odpojte spotřebič od elektrické sítě.
- Odřízněte síťový kabel v blízkosti spotřebiče a zlikvidujte jej.
- Odstraňte dveřní západku, abyste zabránili uvěznění dětí a domácích zvířat ve spotřebiči.

3. POPIS SPOTŘEBIČE

3.1 Celkový pohled

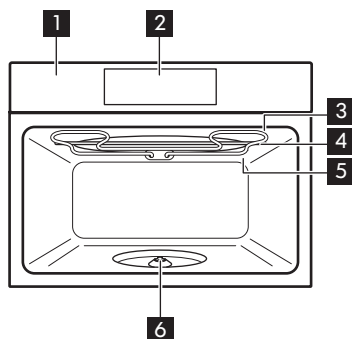

- 1** Ovládací panel
- 2** Displej
- 3** Topné těleso
- 4** Generátor mikrovln
- 5** Osvětlení

- 6** Hřídel otočného stolu

3.2 Příslušenství

Sada Turntable

K přípravě potravin.

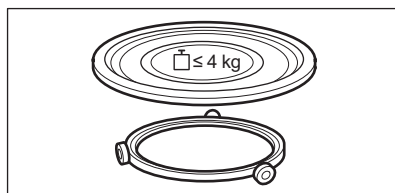

Sada grilovacího roštu

Ke grilování.

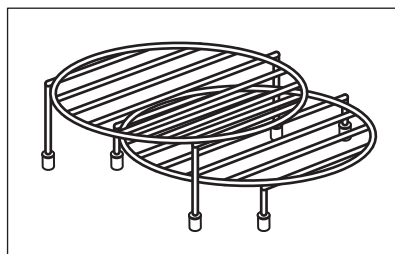

4. JAK ZAPNOUT A VYPNOUT TROUBU

4.1 Ovládací panel

JAK ZAPNOUT A VYPNOUT TROUBU

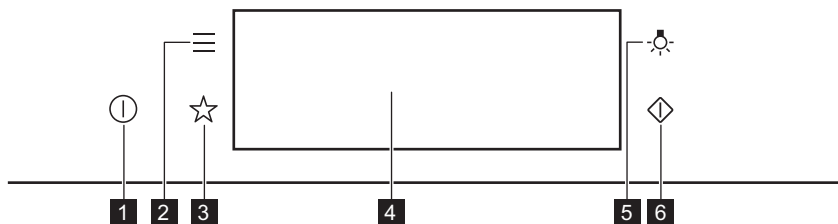



1	Zapnout / Vypnout	Stisknutím a podržením zapnete a vypnete troubu.
2	Nabídka	Zobrazí funkce trouby.
3	Oblíbené	Zobrazí oblíbená nastavení.
4	Displej	Zobrazí aktuální nastavení trouby.
5	Spínač osvětlení	Slouží k zapnutí a vypnutí osvětlení.
6	Rychlý start mikrovlnné trouby	Slouží k zapnutí mikrovlnné funkce (1 000 W a 30 sekund).

<p>Mačkejte tlačítko</p>	<p>Posuňte</p>	<p>Stiskněte a podržte</p>
Dotkněte se povrchu konečkem prstu.	Posuňte konečkem prstu po povrchu.	Dotkněte se povrchu na tři sekundy.

4.2 Displej



<p>The diagram shows a display area with the following elements: '300W' (labeled F), a power button (labeled E), a menu button (labeled D), 'High' (labeled C), a time display '12:34' (labeled A), and a 'START' button (labeled B).</p>	<p>Po zapnutí se na displeji zobrazí hlavní obrazovka s funkcí a výchozí intenzitou grilu.</p> <p>A. Denní čas B. ZAPNOUT/VYPNOUT C. Intenzita grilu D. Pečící funkce E. Mikrovlnný výkon F. Časovač</p>
---	---

PŘED PRVNÍM POUŽITÍM

 12:34	Pokud troubu nepoužijete během 2 minut, displej se přepne do pohotovostního režimu.
1000W  1m23s +30s STOP	Při pečení se na displeji zobrazí nastavené a další dostupné funkce.

Ukazatele na displeji



Základní ukazatele – slouží k navigaci na displeji.

OK K potvrzení volby/nastavení.	 K návratu o jednu úroveň v nabídce.	 K vrácení posledního úkolu.	 K zapnutí a vypnutí funkcí.
---	--	--	--

Ukazatele funkce Zvukový signál – když skončí nastavený čas přípravy pokrmu, zazní zvukový signál.

 Funkce je zapnutá.	 Funkce je zapnutá. Pečení se automaticky vypne.	 Zvukový signál je vypnutý.
---	---	---

Ukazatele časovače

 Pro nastavení funkce: Odložený start.	 Ke zrušení nastavení.
--	--



5. PŘED PRVNÍM POUŽITÍM



VAROVÁNÍ!

Viz kapitoly o bezpečnosti.

5.1 První čištění

		
Krok 1	Krok 2	Krok 3
Vyjměte z trouby všechno příslušenství.	Troubu a příslušenství otřete měkkým hadříkem, teplou vodou a šetrným mycím prostředkem.	Vložte příslušenství do trouby.

5.2 První připojení

Po prvním připojení se na displeji zobrazí uvítací zpráva.

Musíte nastavit: Jazyk, Displej jas, Tóny tlačítek, Hlasitost zv. signalizace, Denní čas.

6. DENNÍ POUŽÍVÁNÍ



VAROVÁNÍ!

Viz kapitoly o bezpečnosti.

6.1 Jak nastavit funkci: Gril + MV, Gril

Trouba může vydávat zvuky, když používáte funkci: Gril + MV. To je u této funkce běžné.

Nastavení funkce: Gril + MV	
Krok 1	Vložte spodní grilovací rošt.
Krok 2	Zapněte troubu. Na displeji se zobrazí výchozí pečicí funkce.
Krok 3	Stisknutím symbolu pečicí funkce přejděte do dílčí nabídky.
Krok 4	Zvolte funkci:  . Stiskněte: OK.
Krok 5	Zvolte úroveň intenzity grilu.
Funkce	Stupeň intenzity grilu
Lo	Nízký
Hi	Vysoký

DENNÍ POUŽÍVÁNÍ

Nastavení funkce: Gril + MV	
Krok 6	Stiskněte: OK.
Krok 7	Stiskněte: START .
STOP – stisknutím vypnete troubu.	
Krok 8	troubu vypněte.

Mikrovlnný výkon je omezen na 500 W, když použijete funkci: Gril + MV.

Nastavení funkce: Gril	
Krok 1	Vložte vysoký grilovací rošt.
Krok 2	Zapněte troubu. Na displeji se zobrazí výchozí pečicí funkce.
Krok 3	Stisknutím symbolu pečicí funkce přejděte do dílčí nabídky.
Krok 4	Zvolte funkci:  . Stiskněte: OK.
Krok 5	Zvolte úroveň intenzity grilu.
Funkce	Stupeň intenzity grilu
Lo	Nízký
Hi	Vysoký
Krok 6	Stiskněte: OK.
Krok 7	Stiskněte: START .
K vypnutí funkce stiskněte STOP .	
Krok 8	troubu vypněte.

6.2 Jak nastavit: Mikrovlnné pečicí funkce

Krok 1	Zapněte troubu.
Krok 2	Stisknutím symbolu pečicí funkce přejděte do dílčí nabídky.
Krok 3	Zvolte pečicí funkci mikrovlnné trouby a stiskněte: OK . Na displeji se zobrazí: mikrovlnný výkon.
Krok 4	Nastavte: mikrovlnný výkon. Stiskněte: OK .
Krok 5	Stiskněte: START .
K vypnutí funkce stiskněte STOP .	
Krok 6	troubu vypněte.

Maximální délka mikrovlnných funkcí závisí na nastaveném mikrovlnném výkonu:

MIKROVLNNÝ VÝKON	MAXIMÁLNÍ ČAS
100–600 W	59 minut
Více než 600 W	7 minut

 Otevřením dvířek se funkce vypne. Funkci opět spustíte stisknutím **START**.

Využijte zkratku!

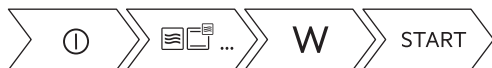

6.3 Jak použít: Rychlý start mikrovlnné trouby



Krok 1	Stiskněte a podržte:  . Mikrovlnná trouba poběží po dobu 30 sekund.	
Krok 2	K prodloužení doby přípravy:	
	Stisknutím hodnoty běžícího času přejdete na nastavení času. Nastavte dobu přípravy.	Stiskněte +30 s.

DENNÍ POUŽÍVÁNÍ





Mikrovlny lze kdykoliv zapnout pomocí Rychlý start mikrovlnné trouby.

6.4 Pečicí funkce

STANDARDNÍ

Pečicí funkce	Použití
 Gril	Ke grilování tenkých kusů potravin a opékání chleba.
 Gril + MV	K pečení pokrmů s kratší dobou přípravy a současnému opékání. Můžete nastavit 2 úrovně intenzity grilu: nízkou a vysokou.
 Mikrovlonná trouba	Ohřev, vaření, rozsah výkonu: 100–1000 W

MIKROVLNNÁ TROUBA

Pečicí funkce	Použití
 Rozmrazování	Rozmrazování masa, ryb, dortů, rozsah výkonu: 100–200 W
 Rozmrazování	Rozpouštění čokolády a másla, rozsah výkonu: 100–400 W
 Ohřívání	Ohřev hotových pokrmů a choulostivých potravin, rozsah výkonu: 300–700 W
 Popcorn	Příprava popcornu, rozsahu výkonu: 700–1000 W

Pečicí funkce	Použití
 Tekutina	Ohřev nápojů a polévek, rozsah výkonu: 800–1000 W

7. FUNKCE HODIN

7.1 Popis funkcí hodin

Funkce hodiny	Použití
Čas pečení	K nastavení délky přípravy jídla. Maximum je 23 h 59 min.
Ukončit akci	K nastavení toho, co se stane po dokončení počítání časovače.
Prodloužení doby pečení	K prodloužení doby přípravy.
Připomínka	K nastavení odpočítávání času. Maximum je 23 h 59 minut. Tato funkce nemá žádný vliv na provoz trouby.
Časovač	Kontroluje, jak dlouho je tato funkce v provozu. Časovač – můžete jej zapnout a vypnout.

7.2 Jak nastavit: Funkce hodin

Jak nastavit hodiny	
Krok 1	Stiskněte: Denní čas.
Krok 2	Nastavte čas. Stiskněte: OK.

Jak nastavit dobu přípravy	
Krok 1	Zvolte pečicí funkci.
Krok 2	Stiskněte:  .
Krok 3	Nastavte čas. Stiskněte: OK.

POUŽITÍ: PŘÍSLUŠENSTVÍ

Jak zvolit funkci ukončení	
Krok 1	Zvolte pečicí funkci.
Krok 2	Stiskněte:  .
Krok 3	Nastavte dobu přípravy.
Krok 4	Stiskněte: ● ● ● .
Krok 5	Stiskněte: Ukončit akci.
Krok 6	Zvolte upřednostňované: Ukončit akci.
Krok 7	Stiskněte: OK. Opakujte, dokud se na displeji nezobrazí hlavní obrazovka.

Jak prodloužit dobu přípravy	
Když zbývá 10 % doby přípravy a jídlo se nezdá být hotové, můžete prodloužit dobu přípravy. Také můžete změnit pečicí funkci.	
Stisknutím +1min prodloužíte dobu přípravy.	

Jak změnit nastavení časovače	
Krok 1	Stiskněte:  .
Krok 2	Nastavte hodnotu časovače.
Krok 3	Stiskněte: OK.
Nastavený čas lze změnit kdykoliv během přípravy jídla.	

8. POUŽITÍ: PŘÍSLUŠENSTVÍ

8.1 Vkládání příslušenství

Používejte výhradně vhodné nádoby a materiály. Viz kapitola „Tipy a rady“, Nádoby a materiály vhodné k použití v mikrovlnné troubě.

Sada Turntable:

Vždy připravujte jídlo na soupravě otočného talíře.

Vodící lištu válečků nasadte kolem hřídele otočného talíře. Skleněný otočný talíř položte na vodící lištu válečků.

Používejte pouze soupravu otočného talíře dodávanou s troubou.

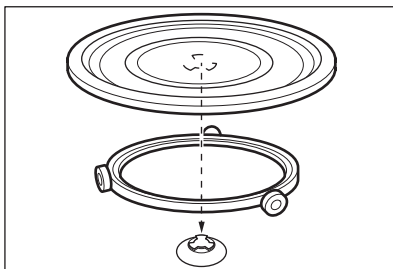

Sada grilovacího roštu:

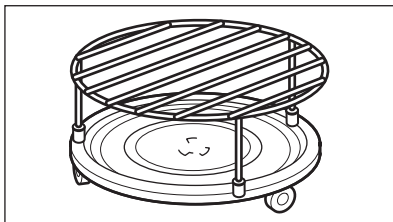

Vložte grilovací rošt na soupravu otočného talíře silikonovými krytkami dolů.



9. DOPLŇKOVÉ FUNKCE



9.1 Jak uložit: Oblíbené

Můžete ukládat svá oblíbená nastavení, jako např. pečicí funkci, dobu pečení nebo čisticí funkci. Můžete uložit tři oblíbená nastavení.

Krok 1	Zapněte troubu.
Krok 2	Zvolte upřednostňované nastavení.
Krok 3	Stiskněte:  . Zvolte: Oblíbené.
Krok 4	Vyberte: Uložit aktuální nastavení.
Krok 5	Stisknutím + přidáte nastavení do seznamu: Oblíbené. Stiskněte tlačítko OK.
	– stisknutím resetujete nastavení.
	– stisknutím zrušíte nastavení.

9.2 Blokování tlačítek

Tato funkce brání náhodné změně pečicí funkce.

Krok 1	Zapněte troubu.
Krok 2	Nastavte pečicí funkci.
Krok 3	Současným stisknutím  a  zapněte funkci.
K vypnutí funkce zopakujte krok 3.	

9.3 Chladicí ventilátor

Když je trouba v provozu, chladicí ventilátor se automaticky zapne, aby udržoval povrch trouby chladný. Jestliže troubu vypnete, bude chladicí ventilátor pokračovat v chlazení až do úplného ochlazení trouby.

10. TIPY A RADY

10.1 Doporučení k pečení



Teploty a časy přípravy v tabulkách jsou pouze orientační. Závisí na receptu, kvalitě a množství použitých přísad.
Vaše trouba může péct jinak, než jak jste byli zvyklí u staré trouby. Níže uvedené rady představují doporučené pečicí funkce a nastavení délky přípravy pro specifické druhy pokrmů.
Jestliže nemůžete najít nastavení pro konkrétní recept, snažte se vybrat podobný.
Více doporučení ohledně vaření naleznete v tabulkách vaření na naší webové stránce. Tipy pro vaření naleznete pomocí výrobního čísla PNC, které je uvedeno na typovém štítku na předním rámu vnitřku trouby.

10.2 Doporučení k mikrovlnné troubě

Pojd'me vařit!

Pokrm neumísťujte přímo na otočný talíř. Vždy používejte nádoby vhodné pro mikrovlnnou troubu.

Varnou nádobu postavte do středu otočného talíře.

Ujistěte se, že jídlo a varná nádoba na otočném talíři mají pokojovou teplotu. Přejde-li otočný talíř do kontaktu s příliš horkými nebo příliš studenými předměty, může prasknout.

V polovině doby rozmrazování a pečení jídlo otočte nebo zamíchejte.

Tekuté pokrmy čas od času zamíchejte.

Před servírováním jídlo zamíchejte.

Jídlo při pečení i opakovaném ohřevu zakrývejte.

Vložíte-li do lahve nebo sklenice lžici, teplo se při ohřevu nápojů lépe rozvede.

Jídlo vložte do trouby bez obalu. Balená hotová jídla lze do trouby vložit pouze tehdy, pokud lze obal bezpečně použít v mikrovlnné troubě (zkontrolujte údaje na obalu).



Příprava pokrmů v mikrovlnné troubě

Jídlo připravujte zakryté. Chcete-li uchovat kůrčičku, připravujte pokrm nezakrytý.

Nepřevařte potraviny nastavením příliš vysokého výkonu a příliš dlouhého času. Potraviny by mohly vyschnout, spálit se nebo způsobit požár.

V troubě nepřipravujte vejce ve skořápkách a šneky, protože mohou prasknout. Před opětovným ohřevem smaženého vejce propíchněte žloutek.

Potraviny se slupkou před vařením několikrát propíchněte.

Zeleninu rozřízněte na podobně velké kusy.

Po vypnutí trouby jídlo vyjměte a nechte ho několik minut odstát, aby se teplo rovnoměrně rozvedlo.



Rozmrazování v mikrovlnné troubě

Rozbalené zmražené potraviny umístěte na malý obrácený talíř pod který vložíte nádobku nebo na rozmrazovací rošt či plastové síto, aby při rozmrazování mohla odtékat tekutina.





Rozmrazené kousky následně odeberte.





Chcete-li ovoce a zeleninu vařit, aniž byste je rozmrazili, můžete použít vyšší mikrovlnný výkon.

10.3 Nádobí a materiály vhodné do mikrovlnné trouby

V mikrovlnné troubě používejte výhradně vhodné nádobí a materiály. Řiďte se údaji v tabulce níže.



Před použitím ověřte technické údaje nádobí/materiálu.







Nádobí/materiál				
Žáruvzdorné sklo a porcelán bez kovových dílů	✓	✓	✓	✓
Nežáruvzdorné sklo a porcelán bez stříbrných, zlatých, platinových nebo jiných kovových dekorací	✓	X	X	X
Sklo a sklokeramika z ohnivzdorného a mrazuvzdorného materiálu	✓	✓	✓	✓
Keramika a kamenina bez skleněných nebo kovových částí a bez glazury s obsahem kovu	✓	✓	X	X
Keramika, porcelán a kamenina s neglazovaným dnem nebo s malými dírkami, např. na rukojetích	X	X	X	X
Plast, žáruvzdorný do 200 °C	✓	✓	X	X



Nádobi/materiál				
Karton, papír	✓	X	X	X
Potravinová fólie	✓	X	X	X
Fólie na pečení s uzávěrem vhodným pro mikrovlnnou troubu	✓	✓	X	X
Pečicí nádoby vyrobené z kovu, např. smalt, litina	X	X	✓	X
Formy na pečení, černě lakované nebo se silikonovou vrstvou	X	X	✓	X
Nádoby do mikrovlnné trouby, například pražičí pánvička	X	✓	X	X
Sada grilovacího roštu	X	X	✓	✓





10.4 Doporučená nastavení výkonu pro různé druhy pokrmů

Údaje v tabulce jsou pouze orientační.

800–1000 W	
 Osmažení na začátku přípravy jídla	 Ohřev tekutin

500–700 W					
 Příprava zeleniny	 Vaření pokrmů z vajec	 Pomalou dušené pokrmy	 Dušení rýže	 Ohřívání jídel na jeden talíř	 Rozmrazování a ohřívání mražených jídel





300–400 W		
 Rozpouštění sýrů, čokolády, másla	 Vaření/ohřívání choulostivých potravin	 Další vaření

100–200 W				
 Ohřívání dětské výživy	 Rozmrazování chleba	 Rozmrazování ovoce a koláčů	 Rozmrazování sýrů, smetany, másla	 Rozmrazování masa, ryb

10.5 Tabulky vaření pro zkušebny





Informace pro zkušebny

Testy podle normy IEC 60705.

MIKROVLNNÁ FUNKCE	 POWER (W)	 (kg)		 (min.)	
Piškotový koláč	600	0.475	Souprava otočného talíře	5 - 7	-
Sekaná	500	0.9	Sada Turntable	18 - 20	-
Vaječný krém	500	1	Souprava otočného talíře	15 - 17	-
Rozmrazování masa	200	0.5	Souprava otočného talíře	8 - 9	-

ČIŠTĚNÍ A ÚDRŽBA

Použijte funkci: Mikrovlnný gril.
Použijte spodní grilovací rošť.

KOMBINOVANÁ MIKROVLNNÁ FUNKCE	 POWER (W)	 Stupeň intenzity grilu	 (min.)	
Zapečené brambory, 1,1 kg	300	nizký	30 - 35	-
Kuře, 1,1 kg	300	vysoký	30 - 35	Vložte maso do kulaté skleněné nádoby.

11. ČIŠTĚNÍ A ÚDRŽBA



VAROVÁNÍ!

Viz kapitoly o bezpečnosti.

11.1 Poznámky k čištění



Čistící prostředky

Přední stranu trouby otřete měkkým hadříkem namočeným v roztoku teplé vody a šetrného mycího prostředku.

Kovové plochy očistěte pomocí čistícího roztoku.

Skvrny vyčistěte pomocí šetrného čistícího prostředku.



Každodenní použití

Vnitřek trouby očistěte po každém použití. Hromadění mastnoty či zbytků jídel může způsobit požár.

Strop vnitřku trouby důkladně očistěte od zbytků jídla a mastnoty.

Neuchovávejte potraviny v troubě déle než 20 minut. Osušte vnitřek měkkým hadrem po každém použití.

	<p>Vyčistěte všechno příslušenství po každém použití a nechte jej vysušit. Před čištěním vyčkejte, dokud otočný talíř nevychladne. Mohlo by dojít k prasknutí otočného talíře. Použijte měkký hadr a vlažnou vodu s šetrným mycím prostředkem. Nečistěte příslušenství v myčce nádobí</p>
<p>Příslušenství</p>	<p>Nepřílnavé příslušenství nečistěte pomocí abrazivních čisticích prostředků nebo ostrých předmětů.</p>



12. ODSTRAŇOVÁNÍ ZÁVAD





VAROVÁNÍ!

Viz kapitoly o bezpečnosti.

12.1 Co dělat, když...



 Trouba se nezapne nebo se neohřívá	
 Možná příčina	 Řešení
<p>Trouba není zapojená do elektrické sítě nebo je zapojená nesprávně.</p>	<p>Zkontrolujte, zda je trouba správně zapojena do elektrické sítě.</p>
<p>Hodiny nejsou nastavené.</p>	<p>Nastavte hodiny. Instrukce naleznete v kapitole „Funkce hodin“ v části Jak nastavit: Funkce hodin.</p>
<p>Dvířka nejsou správně zavřená.</p>	<p>Zcela zavřete dvířka.</p>
<p>Je spálená pojistka.</p>	<p>Zkontrolujte, zda není příčinou závady pojistka. Pokud problém přetrvává, obraťte se na kvalifikovaného elektrikáře.</p>
<p>Dětská bezpečnostní pojistka trouby je zapnutá.</p>	<p>Viz kapitola „Nabídka“, podnabídka pro: Funkce.</p>

ODSTRAŇOVÁNÍ ZÁVAD

 Součásti	
 Popis	 Řešení
Spálená žárovka.	Vyměňte žárovku. Podrobnosti naleznete v kapitole „Čištění a údržba“ v části Jak vyměnit: Osvětlení.
Otočný talíř je hlučný.	Pod soupravou otočného talíře jsou zbytky jídla.

12.2 Jak spravovat: Chybové kódy

Když dojde k chybě software, na displeji se zobrazí chybová zpráva. V této části naleznete seznam problémů, které můžete zvládnout sami.

 Kód a popis	 Řešení
F240, F439 - dotyková tlačítka na displeji nefungují správně.	Vyčistěte povrch displeje. Ujistěte se, že na dotykových políčkách nejsou nečistoty.
F908 - systém trouby se nemohl připojit k ovládacímu panelu.	Troubu vypněte a zapněte.

12.3 Servisní údaje

Pokud problém nemůžete vyřešit sami, obraťte se na svého prodejce nebo autorizované servisní středisko.

Potřebné údaje pro servisní středisko najdete na typovém štítku. Typový štítek se nachází na předním rámu vnitřku trouby. Nesundávejte typový štítek z vnitřní části trouby.

Doporučujeme vám zapsat si údaje sem:	
Model (Mod.)
Výrobní číslo (PNC)
Sériové číslo (S.N.)

13. ENERGETICKÁ ÚČINNOST

13.1 Úspora energie



Trouba je vybavena funkcemi, které vám pomohou ušetřit energii při každodenním pečení.

Při provozu spotřebiče se přesvědčte, že jsou dvířka trouby zavřena. Během pečení neotvírejte dvířka trouby příliš často. Těsnění dvířek udržujte čisté a kontrolujte, zda je na svém místě řádně uchyceno.

Je-li to možné, troubu před pečením nepřehřívejte.

Připravujete-li několik jídel najednou, snažte se, aby prodlevy při pečení byly co nejkratší.

Pečení s vypnutým osvětlením

Při pečení vypněte osvětlení. Zapněte ho pouze tehdy, když ho skutečně potřebujete.

14. STRUKTURA NABÍDKY

14.1 Nabídka

Stisknutím otevřete Nabídka.

Položka nabídky		Použití
Oblíbené		Zobrazí oblíbená nastavení.
Funkce		K nastavení konfigurace trouby.
Nastavení	Nastavení	K nastavení konfigurace trouby.
	Obsluha	Zobrazuje verzi software a konfiguraci.

14.2 Dílčí nabídka pro: Funkce

Dílčí nabídka	Použití
Osvětlení	Slouží k zapnutí a vypnutí osvětlení.
Dětská bezp. pojistka	Brání náhodnému zapnutí trouby. Když je tato funkce zapnutá, na displeji se po zapnutí trouby zobrazí text „Dětská bezp. pojistka“. Abyste mohli troubu používat, zvolte písmeno kódu v abecedním pořadí. Přístup k časovači, dálkovému ovládání a osvětlení je možné provést pomocí se zapnutou dětskou bezpečnostní pojistkou.
Časové údaje	Slouží k zapnutí a vypnutí hodin.

JE TO SNADNÉ!

Dílčí nabídka	Použití
Formát digitálních hodin	Slouží ke změně formátu zobrazování časových údajů.

14.3 Dílčí nabídka pro: Nastavení

Dílčí nabídka	Popis
Jazyk	K nastavení jazyka trouby.
Displej jas	K nastavení jasu displeje.
Tóny tlačítek	K zapnutí a vypnutí tónů dotykových políček. Ozvučení nelze vypnout u:  .
Hlasitost zv. signalizace	K nastavení hlasitosti tónů tlačítek a signalizace.
Denní čas	K nastavení aktuálního času a data.





14.4 Podnabídka pro: Obsluha

Podnabídka	Popis
Režim demo	Aktivační / deaktivací kód: 2468
Verze software	Informace o verzi softwaru.
Zrušit všechna nastavení	K obnovení továrního nastavení.

15. JE TO SNADNÉ!



Před prvním použitím musíte nastavit:				
Jazyk	Displej jas	Tóny tlačítek	Hlasitost zv. signalizace	Denní čas

Seznamte se se základními symboly na ovládacím panelu a displeji:

 Zapnout / Vypnout	 Nabídka	 Oblíbené	 Časovač	START / STOP
--	--	---	--	--------------



Zahájení používání trouby

Rychlé spuštění MV	Mikrovlnnou troubu můžete kdykoliv spustit s výchozím nastavením: 30 s / 1000 W.	Stiskněte:  .
---------------------------	--	--

			
ohřev/pečení 100–1000 W	pečení/opékání intenzita: nízká/vysoká	pečení/opékání	ohřev tekutin 800–1000 W
			
opakovaný ohřev 300–700 W	rozmrazování 100–200 W	rozpouštění 100–400 W	příprava popcornu 700–1000 W

Nastavení mikrovlnné trouby		Tipy pro mikrovlnnou troubu
Mikrovlnný výkon:	Maximální čas:	Jídlo při pečení i opakovaném ohřevu zakryvejte. V polovině doby rozmrazování a pečení jídlo otočte nebo zamíchejte. Do nádobí při ohřevu tekutin vložte lžičku. Vložte jídlo do trouby bez obalu (není-li určen pro použití v mikrovlnné troubě).
100–600 W	59 min.	
>600 W	7 min.	

Zahájení vaření

Krok 1	Krok 2	Krok 3	Krok 4	Krok 5
 – stisknutím zapněte troubu.	 ... – zvolte funkci.	W – nastavte mikrovlnný výkon.	OK – potvrďte stisknutím.	START – stisknutím spusťte vaření.



K nastavení doby přípravy použijte rychlé funkce.

Podpora dokončení přípravy při 10 %

Když zbývá jen 10 % doby přípravy, použijte možnost Podpora dokončení přípravy při 10 %, která přidá dodatečný čas.

Stisknutím **+1min** prodloužíte dobu přípravy.

16. POZNÁMKY K OCHRANĚ ŽIVOTNÍHO PROSTŘEDÍ

Recyklujte materiály označené symbolem . Obaly vyhodte do příslušných odpadních kontejnerů k recyklaci. Pomáhejte chránit životní prostředí a lidské zdraví a recyklovat elektrické a elektronické spotřebiče určené k likvidaci. Spotřebiče označené příslušným symbolem  nelikvidujte spolu s domovním odpadem. Spotřebič odevzdejte v místním sběrném dvoře nebo kontaktujte místní úřad.

TIL PERFEKTE RESULTATER

Tak, fordi du valgte dette AEG-produkt. Vi har skabt det for at give dig upåklagelig ydeevne i mange år med innovative teknologier, som gør livet lettere – funktioner, som du måske ikke finder på almindelige apparater. Brug et par minutter på at læse mere – så du kan få det bedste ud af det.

Besøg vores hjemmeside for at:



få rådgivning, brochurer, fejlfinding, service- og reparationsinformation:
www.aeg.com/support



Registrér dit produkt for at få bedre service:
www.registeraeg.com



Køb tilbehør, forbrugsvarer og originale reservedele til dit apparat:
www.aeg.com/shop

KUNDEPLEJE OG SERVICE

Brug altid originale reservedele.

Sørg for at have følgende data klar, når du kontakter vores autoriserede servicecenter: Model, PNC, serienummer.

Oplysningerne findes på typeskiltet.

Advarsel/forsigtig-sikkerhedsanvisninger

Generelle oplysninger og råd

Miljøoplysninger

Ret til ændringer uden varsel forbeholdes.

INDHOLDSFORTEGNELSE

1. OM SIKKERHED.....	32	3.2 Tilbehør.....	39
1.1 Sikkerhed for børn og sårbare personer.....	32	4. SÅDAN TÆNDES OG SLUKKES OVNEN.....	39
1.2 Generel sikkerhed.....	33	4.1 Betjeningspanel.....	39
2. SIKKERHEDSANVISNINGER.....	35	4.2 Skærm.....	40
2.1 Installation.....	35	5. FØR BRUG FØRSTE GANG.....	41
2.2 El-forbindelse.....	36	5.1 Indledende rengøring	41
2.3 Brug.....	37	5.2 Første tilslutning.....	41
2.4 Vedligeholdelse og rengøring.....	37	6. DAGLIG BRUG.....	41
2.5 Indvendig belysning.....	38	6.1 Sådan indstilles funktionen: Grill + Mikrobølge, Grillstegning.....	42
2.6 Service.....	38	6.2 Sådan indstilles: Mikrobølge-ovnfunktioner.....	43
2.7 Bortskaffelse.....	38		
3. PRODUKTBESKRIVELSE.....	38		
3.1 Generelt overblik.....	38		

6.3	Anvendelse: Mikrobølge, hurtig start.....	44	10.5	Madlavningstabeller for testinstitutter.....	51
6.4	Ovnfunktioner.....	44	11. VEDLIGEHOLDELSE OG RENGØRING.....	52	
7. URFUNKTIONER.....	45		11.1	Bemærkninger om rengøring.....	53
7.1	Beskrivelse af urfunktioner.....	45	12. FEJLFINDING.....	53	
7.2	Sådan indstilles: Urfunktioner.....	46	12.1	Hvad gør du, hvis	53
8. ANVENDELSE: TILBEHØR.....	47		12.2	Håndtering: Fejlkode.....	54
8.1	Isætning af tilbehør.....	47	12.3	Service data.....	54
9. EKSTRAFUNKTIONER.....	47		13. ENERGIEFFEKTIV.....	55	
9.1	Sådan gemmer du: Favoritter.....	47	13.1	Energibesparelse.....	55
9.2	Panel lås.....	48	14. MENUSTRUKTUR.....	55	
9.3	Køleventilator.....	48	14.1	Menu.....	55
10. RÅD OG TIPS.....	48		14.2	Undermenu for: Tilvalg.....	56
10.1	Anbefalinger til tilberedning.....	48	14.3	Undermenu for: Opsætning.....	56
10.2	Anbefalinger til mikrobølge	49	14.4	Undermenu for: Service.....	56
10.3	Mikrobølgeegnet kogegrej og materialer	49	15. DET ER NEMT!.....	57	
10.4	Anbefalede effekttrin for forskellige slags fødevarer.....	51	16. MILJØHENSYN.....	58	

1. ⚠️ OM SIKKERHED

Læs brugsanvisningen grundigt, før apparatet installeres og tages i brug. Producenten påtager sig intet ansvar for eventuelle skader, der er resultatet af forkert installation eller brug. Opbevar altid brugsanvisningen på et sikkert og tilgængeligt sted til senere opslag.

1.1 Sikkerhed for børn og sårbare personer

- Apparatet må kun bruges af børn fra 8 år og op efter samt af personer med nedsat fysisk, sensorisk eller psykisk funktionsevne, eller som mangler den nødvendige erfaring eller viden, hvis de er under opsyn eller er blevet instrueret i at bruge apparatet på en sikker måde samt forstår de farer, det indebærer. Børn under 8 år og personer med omfattende og komplekst handicap skal holdes på afstand af apparatet, medmindre de overvåges konstant.
- Børn skal holdes under opsyn for at sikre, at de ikke leger med apparatet.

- Opbevar al emballage utilgængeligt for børn, og bortskaf det korrekt.
- ADVARSEL: Lad ikke børn og husdyr komme tæt på apparatet, når det er i drift, eller mens det køler af. Tilgængelige dele bliver meget varme under brug.
- Hvis apparatet har en børnesikring, skal den aktiveres.
- Børn må ikke udføre rengøring og vedligeholdelse på produktet uden opsyn.

1.2 Generel sikkerhed

- Dette apparat må kun anvendes til tilberedning af fødevarer.
- Dette apparat er beregnet til indendørs husholdningsbrug.
- Dette apparat kan bruges på kontorer, hotelværelser, bed & breakfast-værelser, stue- og gæstehuse og anden lignende indkvartering, hvor en sådan brug ikke overstiger (gennemsnitlig) brugsniveauer i hjemmet.
- Kun en faguddannet installatør må installere apparatet og udskifte kablet.
- Brug ikke apparatet, inden det monteres i den indbyggede struktur.
- Før enhver vedligeholdelse skal apparatet kobles fra elnettet.
- Hvis strømledningen er beskadiget, skal den af sikkerhedsgrunde udskiftes af producenten, det autoriserede servicecenter eller en tekniker med tilsvarende kvalifikationer.
- ADVARSEL: Sørg for, at der er slukket for apparatet, inden pæren skiftes for at undgå elektrisk stød.
- ADVARSEL: Ovnen og de tilgængelige dele bliver meget varme under brug. Pas på ikke at røre varmelegemerne.
- Brug altid ovnhandsker til at fjerne eller isætte tilbehør eller ovnartikler.
- Brug kun drejehanden og drejehandestøtten, der er udviklet til dette apparat.

- Aktivér ikke mikrobølgefunktionen, når apparatet er tomt. Metaldele i ovnrummet kan skabe elektriske buer.
- Metalliske beholdere til mad og drikkevarer er ikke tilladt under tilberedning med mikrobølger. Dette krav gælder ikke, hvis producenten specificerer velegnede størrelser og forme af metalliske beholdere til tilberedning med mikrobølger.
- ADVARSEL: Hvis lågen eller pakningerne er defekte, må apparatet ikke startes, før det er repareret af en kvalificeret person.
- ADVARSEL: Kun en kvalificeret person må udføre service eller reparation, der omfatter fjernelsen af et dæksel, der giver beskyttelse mod eksponering for mikrobølgeenergi.
- ADVARSEL: Opvarm ikke væsker og andre madvarer i forseglede beholdere. De kan eksplodere.
- Brug kun køkkenredskaber, der er egnet til brug i mikrobølgeovne.
- Når du opvarmer fødevarer i plastik- eller papirbeholdere, skal du holde øje med apparatet pga. muligheden for antændelse.
- Apparatet er beregnet til opvarmning af mad og drikkevarer. Tørring af fødevarer eller tøj og opvarmning af varmpuder, hjemmesko, svampe, fugtige klude og lignende kan føre til risiko for personskade, antændelse eller brand.
- Hvis der udsendes røg, skal apparatet slukkes eller stikket tages ud, og lågen holdes lukket for at kvæle eventuelle flammer.
- Mikrobølgeopvarmning af drikkevarer kan resultere i forsinket eruptiv kogning. Vær omhyggelig ved håndtering af beholderen.
- Indholdet i sutteflasker og glas med babymad skal røres eller rystes, og temperaturen kontrolleres inden brug for at undgå forbrænding.
- Æg i skal og hele hårdkogte æg må ikke opvarmes i apparatet, da de kan eksplodere, selv efter at mikrobølgeovnen er færdig.

- Apparatet skal rengøres regelmæssigt, og evt. madrester fjernes.
- Brug ikke damprenser til at rengøre apparatet.
- Brug ikke skrappe slibende rengøringsmidler eller skarpe metalskrabere til at rengøre glasset i kogesektionens hængslede låg. De kan ridse overfladen, med det resultat, at glasset knuses.
- Hvis apparatet ikke vedligeholdes i en ren tilstand, kan det føre til forringelse af overfladen, der kan påvirke apparatets levetid og eventuelt resultere i en farlig situation.

2. SIKKERHEDSANVISNINGER

2.1 Installation



ADVARSEL!

Apparatet må kun installeres af en sagkyndig.

- Fjern al emballagen.
- Undlad at installere eller bruge et beskadiget apparat.
- Følg installationsvejledningen, der følger med apparatet.
- Vær altid forsigtig, når du flytter apparatet, da det er tungt. Brug altid sikkerhedshandsker og lukket fodtøj.
- Træk aldrig i apparatet i håndtaget.
- Installér apparatet et sikkert og velegnet sted, der opfylder installationskrav.
- Mindsteafstanden til andre apparater og enheder skal overholdes.
- Før montering af apparatet kontrolleres, om ovnlugen åbner uden modstand.
- Apparatet er udstyret med et elektrisk afkølingssystem. Det skal betjenes med den elektriske strømforsyning.
- Indbygningsskabets stabilitet skal opfylde kravene i DIN 68930.

Kabinettets minimumshøjde (kabinets minimumshøjde under bordpladen)	444 (460) mm
Kabinet, bredde	560 mm
Kabinet, dybde	550 (550) mm
Højde foran på apparatet	455 mm
Højde bagest på apparatet	440 mm
Bredde foran på apparatet	595 mm

Bredde bagest på apparatet	559 mm
Apparatets dybde	567 mm
Apparatets indbygningsdybde	546 mm
Dybde med åben dør	882 mm
Ventilationsåbning minimumsstørrelse. Åbning placeret på bundens bageste side	560x20 mm
Længden på ledninger til strømforsyning. Ledning placeret i højre hjørne af bagsiden	1500 mm
Monterings skruer	3.5x25 mm

2.2 El-forbindelse



ADVARSEL!

Risiko for brand og elektrisk stød.

- Alle elektriske tilslutninger skal udføres af en kvalificeret elektriker.
- Apparatet skal tilsluttes strøm m/jord, jvf. Stærkstrømsreglementet.
- Sørg for, at parametrene på typeskiltet er kompatible med nettilslutningens elektriske mærkeværdier.
- Brug altid en korrekt monteret lovlig stikkontakt.
- Brug ikke multistikadaptere og forlængerledninger.
- Pas på, du ikke beskadiger netstikket og netledningen. Hvis der bliver behov for at udskifte netledningen, skal det udføres af vores autoriserede servicecenter.
- Elledninger må ikke komme i berøring med eller nær ved apparatets låge, især når det er tændt, eller lågen er varm.
- Beskyttelsen mod elektrisk stød fra strømførende og isolerede dele skal fastgøres, så den ikke kan fjernes uden værktøj.
- Sæt først netstikket i stikkontakten ved installationens afslutning. Sørg for, at der er adgang til elstikket efter installationen.
- Hvis stikkontakten er løs, må du ikke sætte netstikket i.
- Undgå at slukke for apparatet ved at trække i netledningen. Tag altid selve netstikket ud af kontakten.
- Brug kun korrekte isoleringsenheder: Gruppeafbrydere, sikringer (sikringer med skruegevind skal tages ud af fatningen), fejlstrømsrelæer og kontaktorer.
- Apparatets installation skal udføres med et isolationsudstyr, så forbindelsen til lysnettet kan afbrydes på alle poler. Isolationsudstyret skal have en brydeafstand på mindst 3 mm.
- Dette apparat er forsynet med et stik og en strømledning.

2.3 Brug



ADVARSEL!

Risiko for personskade, forbrændinger og elektrisk stød eller eksplosion.

- Apparatets specifikationer må ikke ændres.
- Sørg for, at ventilationsåbningerne ikke er blokerede.
- Lad ikke apparatet være uden opsyn under drift.
- Sluk for apparatet efter hver brug.
- Vær forsigtig, når du åbner apparatets låge, hvis apparatet er i brug. Der kan slippe varm luft ud.
- Betjen ikke apparatet med våde hænder, eller når det har kontakt med vand.
- Tryk ikke på den åbne låge.
- Brug ikke apparatet som arbejds- eller frasætningsplads.
- Åbn apparatets låge forsigtigt. Brug af ingredienser med alkohol kan forårsage en blanding af alkohol og luft.
- Lad ikke gnister eller åben ild komme i kontakt med apparatet, når du åbner lågen.
- Læg ikke brændbare produkter eller genstande, der er våde med brændbare produkter i nærheden af eller på apparatet.
- Brug ikke mikrobølgefunktionen til at forvarme ovnen.



ADVARSEL!

Risiko for beskadigelse af apparatet.

- Sådan undgås skader eller misfarvning af emaljen:
 - Læg ikke aluminiumsfolie direkte på bunden af ovnrummet.
 - Hæld ikke vand direkte ind i det varme apparat.
 - Hold ikke fugtige fade og madvarer i apparatet, når du har afsluttet tilberedningen.
 - Vær forsigtig, når du fjerner eller monterer tilbehøret.
- Farveændring af emaljen eller rustfrit stål forringer ikke apparatets ydeevne.
- Tilbered altid mad med lågen lukket.
- Hvis apparatet installeres bag et møbelpanel (f.eks. en dør), skal du sørge for, at døren aldrig lukkes, mens apparatet er tændt. Der kan opbygges varme og fugt bag et lukket møbelpanel, hvilket kan forårsage efterfølgende skade på apparatet, huset eller gulvet. Luk ikke møbelpanelet, før apparatet er kølet helt af efter brug.

2.4 Vedligeholdelse og rengøring



ADVARSEL!

Risiko for personskade, brand eller skade på apparatet.

- Sluk for apparatet, og tag stikket ud af kontakten inden vedligeholdelse.
- Kontrollér, at apparatet er kølet af. Der er risiko for, at ovnglasset går i stykker.
- Udskift øjeblikkeligt ovnglassets paneler, hvis de er beskadigede. Kontakt det autoriserede servicecenter.
- Vær forsigtig, når du tager lågen af apparatet. Døren er tung!
- Sørg for at tørre ovnrummet, drejehjulet og lågen af efter hver brug. Damp, der dannes under apparatets drift, kondenserer på ovnrummets væg og kan forårsage korrosion.
- Rengør jævnligt apparatet for at forhindre forringelse af overfladematerialet.
- Fedt- og madrester i apparatet kan forårsage brand og elektrisk kortslutning, når mikroovnen er i gang.

PRODUKTBEKRIVELSE

- Rengør apparatet med en fugtig, blød klud. Brug kun neutrale rengøringsmidler. Brug ikke slibende midler, skuresvampe, opløsningsmidler eller metalgenstande.
- Hvis du bruger en ovnspray, skal du følge instruktionerne på dens emballage.

2.5 Indvendig belysning



ADVARSEL!

Risiko for elektrisk stød.

- Vedrørende lampe(rne) i dette produkt og reservedelslamper, der sælges separat: Disse lamper er beregnet til at modstå ekstreme fysiske forhold i husholdningsapparater, såsom temperatur, vibration, fugt, eller er beregnet til at signalere information om apparatets driftsstatus. De er ikke beregnet til at blive brugt i andre apparater, og de er ikke velegnede til belysning af rum.
- Dette produkt indeholder en lyskilde i energieffektivitetsklasse G.
- Brug kun lamper med de samme specifikationer.

2.6 Service

- Kontakt det autoriserede servicecenter for at få repareret apparatet.
- Brug kun originale reservedele.

2.7 Bortskaffelse



ADVARSEL!

Risiko for personskade eller kvælning.

- Kontakt din genbrugsplads ang. oplysninger om, hvordan produktet bortskaffes korrekt.
- Tag stikket ud af kontakten.
- Klip netledningen af tæt ved apparatet og bortskaf den.
- Fjern lågelåsen for at forhindre, at børn eller kæledyr bliver fanget i apparatet.

3. PRODUKTBEKRIVELSE

3.1 Generelt overblik

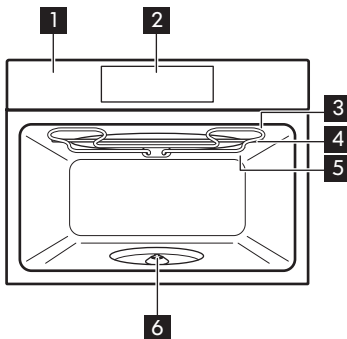

- 1 Betjeningspanel
- 2 Skærm
- 3 Varmelegeme
- 4 Mikrobølgegenerator
- 5 Ovnprære
- 6 Turntable-aksel

SÅDAN TÆNDES OG SLUKKES OVNER

3.2 Tilbehør

Indstilling af drejeskive

Til tilberedning af mad.

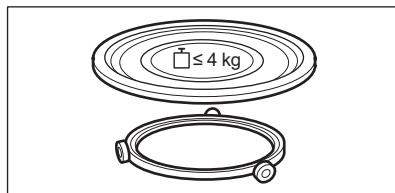

Grillrist-sæt

Til grillstegning.

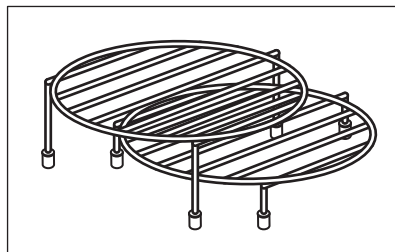

4. SÅDAN TÆNDES OG SLUKKES OVNER

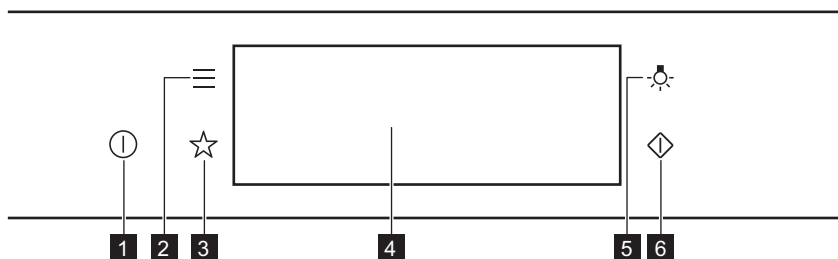

4.1 Betjeningspanel





1	TIL / FRA	Tryk, og hold inde for at tænde og slukke ovnen.
2	Menu	Angiver ovnfunktionerne.
3	Favoritter	Angiver favoritindstillingerne.
4	Skærm	Viser ovnens aktuelle indstillinger.
5	Lampeafbryder	Til at tænde og slukke lampen.

SÅDAN TÆNDES OG SLUKKES OVNER

6	Mikrobølge, hurtig start	Til at slå mikrofunktionen til (1000 W og 30 sekunder).
----------	--------------------------	---

 Tryk på	 Flyt	 Tryk og hold inde
Rør overfladen med en fingerspids.	Lad fingerspids glide over overfladen.	Rør overfladen i 3 sekunder.

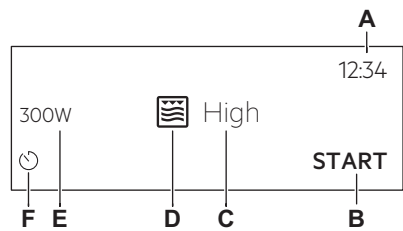
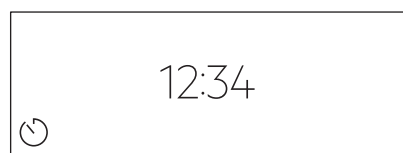







4.2 Skærm

	<p>Når du har tændt for displayet, viser displayet hovedskærmen med funktionen og standardgrillintensiteten.</p> <p>A. Aktuel tid B. START/STOP C. Grillintensitet D. Ovnfunktioner E. Mikrobølge F. Timer</p>
	Hvis du ikke bruger ovnen i 2 minutter, skifter displayet til standby.
	Under tilberedning viser displayet de indstillede funktioner og andre tilgængelige valgmuligheder.

Displaylamper

Grundlæggende lamper - til navigation på displayet.

FØR BRUG FØRSTE GANG

 For at bekræfte valget/indstillingen.	 For at gå ét niveau tilbage i menuen.	 For at fortryde den sidste handling.	 For at slå tilvalgene til og fra.
Akustisk alarm funktionslamper - når den indstillede tilberedningstid er slut, høres signalet.			
 Funktionen er tændt.	 Funktionen er tændt. Tilberedningen stopper automatisk.	 Den akustiske alarm slukkes.	
Timerlamper			
 For at indstille funktionen: Udskudt start.	 For at annullere indstillingen.		

5. FØR BRUG FØRSTE GANG



ADVARSEL!

Se kapitlerne om sikkerhed.

5.1 Indledende rengøring

		
Trin 1	Trin 2	Trin 3
Tag alt tilbehør ud af ovnen.	Rengør ovnen og tilbehøret med en blød klud, varmt vand og et mildt rengøringsmiddel.	Placér tilbehøret i ovnen.

5.2 Første tilslutning

Displayet viser velkomstmeddelelsen efter den første forbindelse.

Du skal indstille: Sprog, Lysstyrke display, Panelsignal, Signal volume, Aktuel tid.

6. DAGLIG BRUG



ADVARSEL!

Se kapitlerne om sikkerhed.

6.1 Sådan indstilles funktionen: Grill + Mikrobølge, Grillstegning

Ovnen kan udsende lyde under brug af funktionen: Grill + Mikrobølge. Det er normalt for denne funktion.

Indstilling af funktionen: Grill + Mikrobølge	
Trin 1	Sæt grillristen i.
Trin 2	Tænd for ovnen. Displayet viser standardovnfunktionen.
Trin 3	Tryk på symbolet for ovnfunktionen for at gå ind i undermenuen.
Trin 4	Vælg funktionen:  . Tryk på: OK.
Trin 5	Vælg grillintensitetsniveauet.
Funktion	Intensitetsniveau for grill
Lo	Lavt
Hi	Højt
Trin 6	Tryk på: OK.
Trin 7	Tryk på: START .
STOP - tryk for at slukke for ovnen.	
Trin 8	Sluk for ovnen.

Mikrobølgeeffekten er begrænset til 500 W, når du bruger funktionen: Grill + Mikrobølge.

Indstilling af funktionen: Grillstegning	
Trin 1	Indsæt grillristen.
Trin 2	Tænd for ovnen. Displayet viser standardovnfunktionen.
Trin 3	Tryk på symbolet for ovnfunktionen for at gå ind i undermenuen.
Trin 4	Vælg funktionen:  . Tryk på: OK.
Trin 5	Vælg grillintensitetsniveauet.

Indstilling af funktionen: Grillstegning	
Funktion	Intensitetsniveau for grill
Lo	Lavt
Hi	Højt
Trin 6	Tryk på: OK.
Trin 7	Tryk på: START .
STOP - tryk for at slukke funktionen.	
Trin 8	Sluk for ovnen.

6.2 Sådan indstilles: Mikrobølge-ovnfunktioner

Trin 1	Tænd for ovnen.
Trin 2	Tryk på symbolet for ovnfunktionen for at gå ind i undermenuen.
Trin 3	Vælg mikrobølgeeffekt, og tryk på knappen. OK. Displayet viser: mikrobølgeeffekt.
Trin 4	Indstil: Mikrobølgeeffekt. Tryk: OK.
Trin 5	Tryk på: START .
STOP - tryk for at slukke funktionen.	
Trin 6	Sluk for ovnen.

Den maksimale tid for mikrobølgefunktioner afhænger af den indstillede mikrobølgeeffekt:

MIKROBØLGEEFFEKT	MAKSIMUM TID
100-600 W	59 minutter
Over 600 W	7 minutter



Hvis du åbner lågen, stopper funktionen. For at starte den igen skal du trykke på **START**.

Tag en genvej!



6.3 Anvendelse: Mikrobølge, hurtig start





Trin 1	Tryk og hold: . Mikrobølgeovnen er tændt i 30 sekunder.	
Trin 2	Forlængelse af tilberedningstid:	
	Tryk på driftstidværdien for at gå til tidsindstillingerne. Indstil tilberedningstiden.	Tryk på +30 s .
Mikrobølgeovnen kan tændes når som helst med: Mikrobølge, hurtig start.		

6.4 Ovnfunktioner

STANDARD

Ovnfunktion	Applikation
 Grillstegning	Til grillstegning af tynde stykker mad og til ristning af brød.
 Grill + Mikrobølge	For at tilberede mad på kort tid og brune den. Du kan indstille 2 niveauer af grillintensitet: lav og høj.
 Mikrobølger	Opvarmning, tilberedning, effektområde: 100 - 1000 W

MIKROBØLGER

Ovnfunktion	Applikation
 Optøning	Optøning af kød, fisk, kager, effektområde: 100 - 200 W
 Smeltning	Smeltning af chokolade og smør, effektområde: 100 - 400 W
 Genopvarmning	Opvarmning af færdigretter og delikat mad, effektområde: 300 - 700 W
 Popcorn	Tilberedning af popcorn, effektområde: 700 - 1000 W
 Væske	Opvarmning af drikkevarer og supper, effektområde: 800 - 1000 W

7. URFUNKTIONER

7.1 Beskrivelse af urfunktioner

Urfunktioner	Applikation
Tilberedningstid	Indstilling af tilberedningslængden. Maksimum er 23 t 59 min.
Afslut handling	For at indstille hvad der sker, når timeren ophører med at tælle.
Forlængelse af tid	For at forlænge tilberedningstiden.
Påmindelse	Bruges til at indstille en nedtælling. Maksimum er 23 t 59 min. Denne funktion har ikke indflydelse på ovnen.
Optimer	Overvåger, hvor længe funktionen er i gang. Optimer - du kan tænde og slukke den.

7.2 Sådan indstilles: Urfunktioner

Indstilling af uret	
Trin 1	Tryk på: Aktuel tid.
Trin 2	Indstil tid. Tryk på: OK.

Indstilling af tilberedningstid	
Trin 1	Vælg ovnfunktionen.
Trin 2	Tryk på:  .
Trin 3	Indstil tid. Tryk på: OK.

Sådan vælges tilvalg for sluttid	
Trin 1	Vælg ovnfunktionen.
Trin 2	Tryk på:  .
Trin 3	Indstil tilberedningstiden.
Trin 4	Tryk: ● ● ● .
Trin 5	Tryk på: Afslut handling.
Trin 6	Vælg den foretrukne: Afslut handling.
Trin 7	Tryk på: OK. Gentag handlingen, indtil displayet viser hovedskærmen.

Forlængelse af tilberedningstid	
Når der er 10 % tilberedningstid tilbage, og maden ikke lader til at være klar, kan du forlænge tilberedningstiden. Du kan også ændre ovnfunktionen.	
Tryk på +1min for at forlænge tilberedningstiden.	

Ændring af timerindstillinger	
Trin 1	Tryk på: 
Trin 2	Indstil timerværdien.
Trin 3	Tryk på: OK.
Du kan ændre den indstillede tid under tilberedning når som helst.	

8. ANVENDELSE: TILBEHØR

8.1 Isætning af tilbehør

Brug kun egnet kogegrej og materiale. Se kapitlet "Nyttige oplysninger og råd", Kogegrej og materialer velegnet til mikrobølgeovn.

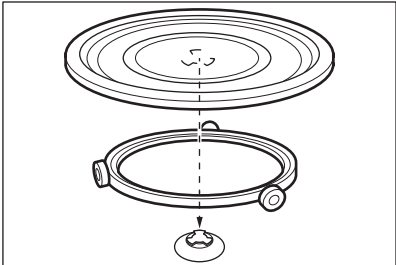
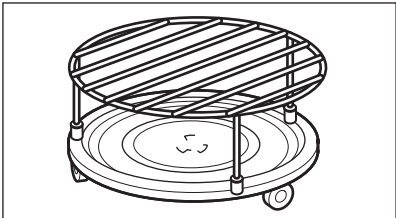

<p>Indstilling af drejeskive: Tilbered altid mad på drejetallerken-sættet. Anbring rulleskinnen rundt om drejetallerkens aksel. Placer drejetallerkenglasset på rulleskinnen. Brug kun det drejetallerken-sæt, der leveres med ovnen.</p>	
<p>Grillrist-sæt: Placer grillristen, så silikonehæfterne vender ned på drejetallerken-sættet.</p>	

9. EKSTRAFUNKTIONER

9.1 Sådan gemmer du: Favoritter



Du kan gemme dine favoritindstillinger, som f.eks. ovnfunktion, tilberedningstid, temperatur eller rengøringsfunktion. Du kan gemme 3 favoritindstillinger.

RÅD OG TIPS

Trin 1	Tænd for ovnen.
Trin 2	Vælg den foretrukne indstilling.
Trin 3	Tryk på:  . Vælg: Favoritter.
Trin 4	Vælg: Gem aktuelle indstillinger.
Trin 5	Tryk på + for at føje indstillingen til listen over: Favoritter. Tryk på: OK.
 - tryk for at nulstille indstillingen.  - tryk for at annullere indstillingen.	

9.2 Panel lås

Denne funktion forhindrer en utilsigtet ændring af ovnfunktionen.

Trin 1	Tænd for ovnen.
Trin 2	Indstil en ovnfunktion.
Trin 3	 ,  - tryk samtidigt for at aktivere funktionen.
Gentag trin 3 for at slå funktionen fra.	

9.3 Køleventilator

Når ovnen er i brug, tændes blæseren automatisk for at holde ovnen kølig på de udvendige sider. Hvis du slukker for ovnen, kan køleblæseren fortsat være i brug, indtil ovnen afkøles.

10. RÅD OG TIPS

10.1 Anbefalinger til tilberedning

Tabellernes temperaturer og tilberedningstider er kun vejledende. De afhænger af opskrifterne og kvaliteten og mængden af de anvendte ingredienser. Din ovn kan have andre tilberedningsegenskaber end den ovn, du havde før. Rådene herunder viser anbefalede ovnfunktioner og -indstillinger for tilberedningstid for specifikke typer mad. Hvis du ikke kan finde indstillinger til en speciel opskrift, kan du se efter en lignende. Få flere tilberedningsanbefalinger i madlavningstabellerne på vores website. For at finde madlavningstips skal du kontrollere PNC-nummeret på typeskiltet på forsiden af ovnrummet.

10.2 Anbefalinger til mikrobølge

Lad os lave mad!

Anbring ikke mad direkte på drejetallerkenen. Brug altid kogegrej velegnet til mikrobølgeovnen. Sæt kogegrejet i midten af drejetallerkenen.

Sørg for, at maden og kogegrejet placeret på dreje tallerkenen er ved stuetemperatur. Hvis drejetallerkenen rører for varme eller for kolde genstande, kan den blive ødelagt.

Vend eller rør rundt i madvaren, når halvdelen af optønings- og tilberedningstiden er gået.

Rør ind imellem rundt i retter med væske.

Rur rundt i maden inden servering.

Tildæk maden til tilberedning og genopvarmning.

Sæt skeen til flasken eller glasset ved opvarmning af drikkevarer for at sikre bedre varmefordeling.

Læg maden i ovnen uden emballage. De emballerede færdigretter kan kun lægges i ovnen, når emballagen kan komme i mikrobølge (kontrollér information på emballagen).



Tilberedning med mikrobølger

Tilbered mad tildækket. Tilbered maden uden at dække den til, hvis du vil have en sprød skorpe.

Tilbered ikke maden for meget ved at indstille effekten og tiden for højt. Maden kan tørre ud, brænde eller forårsage brand.

Brug ikke ovnen til at koge æg med skal eller snegle i deres hus, da de kan sprænge.

Gennembor blommen på spejlæg, inden du genopvarmer det.

Gennembor mad med skind eller skræl adskillige gange inden tilberedning.

Skær grøntsager i lige store stykker.

Når du har slukket for ovnen, skal du tage maden ud og lade den stå i nogle få minutter for at lade varmen fordeles jævnt.



Optøning i mikrobølgeovn

Anbring de frosne, uindpakkede madvarer på et lille omvendt fad med en beholder under eller på et optøningsstativ eller plastiksigte, så optøningsvæsken kan lække.





Fjern dernæst optøede stykker.

Du kan bruge en højere mikrobølgeeffekt til at tilberede frugt og grøntsager uden at optø dem først.

10.3 Mikrobølgeegnet kogegrej og materialer

Kun kogegrej og materialer, der er velegnet til mikrobølge. Brug nedenstående tabel som reference.

Kontrollér kogegrejet/materialespecifikationen inden brug.

















Kogegrej/materiale				
Ovnfast glas og porcelæn uden metalkomponenter, f.eks. ildfast glas	✓	✓	✓	✓

RÅD OG TIPS

Kogegrej/materiale				
Ikke-ovnfast glas og porcelæn uden sølv-, guld-, platin- eller andre metaldekorationer	✓	x	x	x
Glas og glaskeramik lavet af ovnfast/frostsikkert materiale	✓	✓	✓	✓
Keramik og lertøj uden kvarts eller metallkomponenter og glaseringer, som indeholder metal	✓	✓	x	x
Keramik, porcelæn og lertøj med uglaseret bund eller med små huller, f.eks. på håndtag	x	x	x	x
Varmebestandig plast op til 200 °C	✓	✓	x	x
Karton, papir	✓	x	x	x
Film	✓	x	x	x
Stegefilm med lukning, der er beregnet til mikrobølge	✓	✓	x	x
Stegning af metal, f.eks. emalje, støbejern	x	x	✓	x
Bageforme, sort lak eller silikonebelagt	x	x	✓	x
Kogegrej til mikrobølge, f.eks. fad	x	✓	x	x
Grillrist-sæt	x	x	✓	✓

10.4 Anbefalede effektrin for forskellige slags fødevarer

Data i tabellen er kun vejledende.





800 - 1000 W					
 Bruning i starten af tilberedningen			 Opvarmning af væsker		
500 - 700 W					
 Tilberedning af grøntsager	 Tilberedning af æggeretter	 Småkogning	 Småkogning af ris	 Opvarmning af retter med én tallerken	 Optøning og opvarmning af frosne måltider
300 - 400 W					
 Smeltning af ost, chokolade, smør		 Tilberedning/opvarmning af varme madvarer		 Fortsættelse af tilberedning	
100 - 200 W					
 Opvarmning af baby mad	 Optøning af brød	 Optøning af frugt og kager	 Optøning af ost, fløde, smør	 Optøning af kød, fisk	

10.5 Madlavningstabeller for testinstitutter





Information til testinstitutter

Test i henhold til IEC 60705.

VEDLIGEHOJDELSE OG RENGØRING

MIKROBØLGE-FUNKTION	 POWER B	 (kg)		 (min.)	
Formkage	600	0.475	Indstilling af turntable	5 - 7	-
Farsbrød	500	0.9	Indstilling af drejeskive	18 - 20	-
Æg Royale	500	1	Indstilling af turntable	15 - 17	-
Optøning af kød	200	0.5	Indstilling af turntable	8 - 9	-

**Brug funktionen: Mikrobølge grillstegning.
Brug den lave grillrist.**

MIKROBØLGE-KOMBI-FUNKTION	 POWER B	 Intensitetsniveau for grill	 (min.)	
Kartoffelgratin, 1,1 kg	300	lavt	30 - 35	-
Kylling, 1,1 kg	300	høj	30 - 35	Læg kødet i en rund glasbeholder.



11. VEDLIGEHOJDELSE OG RENGØRING



ADVARSEL!

Se kapitlerne om sikkerhed.

11.1 Bemærkninger om rengøring

 <p>Rengøringsmidler</p>	Rengør ovns front med en blød klud opvredet i varmt vand tilsat et rengøringsmiddel.
	Brug en rengøringsopløsning for at rengøre metaloverflader.
	Rengør pletter med et mildt rengøringsmiddel.
 <p>Hverdagsbrug</p>	Rengør altid ovnrummet efter brug. Ophobning af fedt eller andre rester kan medføre en brand. Rengør omhyggeligt ovnloftet for rester og fedt.
	Opbevar ikke madvarer i ovnen i mere end 20 minutter. Tør ovnrummet med en blød klud efter hver brug.
 <p>Tilbehør</p>	Rengør alt tilbehør efter hver brug og lad det tørre. Vent, til drejetallerkenen er kold, inden rengøring. Der er en risiko for, at drejetallerkenen går i stykker. Brug en blød klud opvredet i varmt vand tilsat et mildt rengøringsmiddel. Tilbehøret må ikke vaskes i opvaskemaskinen.
	Rengør ikke slip let-tilbehøret med slibende rengøringsmiddel eller skarpe genstande.



12. FEJLFINDING









ADVARSEL!

Se kapitlerne om sikkerhed.

12.1 Hvad gør du, hvis ...



 <p>Ovnen tændes ikke eller bliver ikke opvarmet</p>	
 <p>Mulig årsag</p>	 <p>Afhjælpning</p>
Kogesektionen er ikke tilsluttet strømmen, eller også er den tilsluttet forkert.	Kontrollér, om ovnen er tilsluttet korrekt til strømmen.
Uret er ikke indstillet.	Indstil uret. Se detaljer i kapitlet "Urfunktioner", Indstilling: Urfunktioner.

 Ovnen tændes ikke eller bliver ikke opvarmet	
 Mulig årsag	 Afhjælpning
Lågen er ikke lukket korrekt.	Luk lågen helt.
Sikringen er sprunget.	Tjek, om problemet skyldes en defekt sikring. Hvis problemet forekommer igen, bedes du kontakte en kvalificeret elektriker.
Børnesikringen er slået til.	Se kapitlet "Menu", Undermenu for: Tilvalg.

 Komponenter	
 Beskrivelse	 Afhjælpning
Pæren er sprunget.	Udskift pæren. Se detaljer i kapitlet "Vedligeholdelse og rengøring", Udskiftning: Ovnpære.
Drejetallerken-sættet udsender støj.	Der er madrester under drejetallerken-sættet.

12.2 Håndtering: Fejlkode

Når softwarefejlen opstår, viser displayet en fejlmeddelelse. I dette afsnit finder du listen over de problemer, du selv kan håndtere.

 Kode og beskrivelse	 Afhjælpning
F240, F439 - berøringselementerne på displayet virker ikke korrekt.	Rengør displayets overflade. Sørg for, at der ikke er snavs på berøringselementerne.
F908 - ovnsystemet kan ikke oprette forbindelse til kontrolpanelet.	Sluk for ovnen, og tænd igen.

12.3 Servicedata

Kontakt din forhandler eller et autoriseret servicecenter, hvis du ikke selv kan løse problemet. De nødvendige oplysninger til servicecenteret er angivet på maskinens typeskilt. Typeskiltet sidder på ovnsens frontramme. Typeskiltet må ikke fjernes fra ovnrummet.

Det anbefales, at du noterer oplysningerne her:

Model (MOD.)
Produktnummer (PNC)
Serienummer (S.N.)

13. ENERGIEFFEKTIV

13.1 Energibesparelse



Ovnen indeholder funktioner, som hjælper dig med at spare energi ved daglig madlavning.

Sørg for, at ovnlågen er lukket, når ovnen bruges. Åbn ikke lågen for ofte under tilberedningen. Hold dørpakningen ren og sørg for, at den sidder godt fast.

Forvarm om muligt ikke ovnen inden tilberedning.

Hold pauserne mellem bagning så korte som muligt, når du tilbereder nogle få retter på én gang.

Tilberedning med slukket lampe

Sluk for lampen under tilberedning. Tænd kun for det, når det er nødvendigt.

14. MENUSTRUKTUR

14.1 Menu

Tryk på for at åbne Menu.

Menupunkt		Applikation
Favoritter		Angiver favoritindstillingerne.
Tilvalg		For at indstille ovnkonfigurationen.
Indstillinger	Opsætning	For at indstille ovnkonfigurationen.
	Service	Viser softwarens version og konfiguration.

14.2 Undermenu for: Tilvalg

Undermenu	Applikation
Lys	Slår lampen til og fra.
Børnesikring	Forhindrer utilsigtet aktivering af ovnen. Når funktionen er slået til, vises teksten "Child Lock" (Børnesikring) på displayet, når du tænder for ovnen. Vælg kodebogstaverne i alfabetisk rækkefølge for at aktivere ovnens brug. Adgang til timeren, fjernbetjent tilstand og pæren kan lade sig gøre med børnesikringen slået til.
Tidsangivelse	Slår uret til og fra.
Digitalt ur	Ændrer formatet på den viste tid.

14.3 Undermenu for: Opsætning





Undermenu	Beskrivelse
Sprog	Indstiller ovnens sprog.
Lysstyrke display	Indstiller displayets lysstyrke
Panelsignal	Aktiverer og deaktiverer tonen i berøringsfelterne. Lydsignalet kan ikke slås fra for: ①.
Signal volume	Indstiller lydstyrken af tastetoner og signaler.
Aktuel tid	Indstiller den aktuelle tid og dato.

14.4 Undermenu for: Service









Undermenu	Beskrivelse
Demo funktion	Aktiverings- / deaktiveringskode: 2468
Softwareversion	Oplysninger om softwareversion.
Nulstil alle indstillinger	Gendanner fabriksindstillingerne.

15. DET ER NEMT!

Inden første anvendelse skal du indstille:				
Sprog	Lysstyrke display	Panelsignal	Signal volume	Aktuel tid

Gør dig bekendt med de grundlæggende symboler på kontrolpanelet og displayet:				
 TIL / FRA	 Menu	 Favoritter	 Timer	START / STOP

Start med at bruge ovnen		
Hurtigt i gang med mikrobølgeovn	Start mikrobølger når som helst med standardindstillingerne: 30 sek / 1000 W.	Tryk på:  .

			
varme/tilberedning 100 - 1000 W	tilberedning/bruning intensitet: lav/høj	tilberedning/bruning	opvarmning af væsker 800 - 1000 W
			
genopvarmning 300 - 700 W	optøning 100 - 200 W	smeltning 100 - 400 W	tilberedning af popcorn 700 - 1000 W



Indstilling af mikrobølgeovnen		Tips til mikrobølgeovn
Mikrobølgeeffekt:	Maksimum tid:	Tildæk maden til tilberedning og genopvarmning. Vend eller rør rundt i madvaren, når halvdelen af optønings- og tilberedningstiden er gået. Læg en ske i retten ved opvarmning af væsker. Læg maden i ovnen uden emballage (kun velegnet til mikrobølgeovn).
100-600 W	59 min	
> 600 W	7 min	

DET ER NEMT!

Start tilberedning				
Trin 1	Trin 2	Trin 3	Trin 4	Trin 5
 - tryk for at tænde ovnen.	 ... - vælg funktionen.	W - indstil mikrobølgeeffekten.	OK - tryk for at bekræfte.	START - tryk for at starte tilberedning.

Brug hurtigfunktioner til at indstille tilberedningstiden	
10 % Finish assist Brug 10% Finish assist til at forlænge tiden, når der er 10 % af tilberedningstiden er tilbage.	Forlæng tilberedningstiden ved at trykke på +1min.

16. MILJØHENSYN

Genbrug materialer med symbolet . Anbring emballagematerialet i passende beholdere til genbrug. Hjælp med at beskytte miljøet og menneskelig sundhed samt at genbruge affald af elektriske og elektroniske apparater. Kasser ikke apparater, der er mærket med symbolet , sammen med husholdningsaffaldet. Lever produktet tilbage til din lokale genbrugsplads eller kontakt din kommune.

FÜR PERFEKTE ERGEBNISSE

Danke, dass Sie sich für dieses AEG Produkt entschieden haben. Wir haben es geschaffen, damit Sie viele Jahre von seiner ausgezeichneten Leistung und den innovativen Technologien, die Ihnen das Leben erleichtern, profitieren können. Es ist mit Funktionen ausgestattet, die in gewöhnlichen Geräten nicht vorhanden sind. Bitte nehmen Sie sich ein paar Minuten Zeit, um das Beste aus ihm herauszuholen.

Besuchen Sie uns auf unserer Website, um:



Anwendungshinweise, Prospekte, Informationen zu Fehlerbehebung, Service und Reparatur zu erhalten:

www.aeg.com/support



Registrieren Sie Ihr Produkt, um einen erstklassigen Service zu erhalten:

www.registreaeg.com



Um Zubehör, Verbrauchsmaterial und Original-Ersatzteile für Ihr Gerät zu kaufen:

www.aeg.com/shop

KUNDENDIENST UND SERVICE

Verwenden Sie immer Original-Ersatzteile.

Halten Sie folgende Angaben bereit, wenn Sie sich an einen autorisierten Kundendienst wenden: Modell, PNC, Seriennummer.

Die Daten finden Sie auf dem Typenschild.

 Warnungs-/Sicherheitshinweise

 Allgemeine Informationen und Empfehlungen

 Informationen zum Umweltschutz

Änderungen vorbehalten.

INHALTSVERZEICHNIS

1. SICHERHEITSHINWEISE.....	60	3. GERÄTEBESCHREIBUNG.....	67
1.1 Sicherheit von Kindern und schutzbedürftigen Personen.....	60	3.1 Gesamtansicht.....	67
1.2 Allgemeine Sicherheit.....	61	3.2 Zubehör.....	68
2. SICHERHEITSANWEISUNGEN.....	64	4. EIN- UND AUSSCHALTEN DES BACKOFENS.....	68
2.1 Montage.....	64	4.1 Bedienfeld.....	68
2.2 Elektrischer Anschluss.....	65	4.2 Display.....	69
2.3 Gebrauch.....	65	5. VOR DER ERSTEN VERWENDUNG.....	70
2.4 Reinigung und Pflege.....	66	5.1 Erste Reinigung	70
2.5 Innenbeleuchtung.....	67	5.2 Erste Verbindung.....	70
2.6 Wartung.....	67		
2.7 Entsorgung.....	67		

6. TÄGLICHER GEBRAUCH.....	71	10.4 Empfohlene Leistungseinstellungen für verschiedene Arten von Lebensmitteln.....	81
6.1 So stellen Sie die Funktion ein: Grill + MW, Grill.....	71	10.5 Gartabellen für Prüfinstitute.....	82
6.2 Einstellung: Mikrowellengarfunktionen.....	72	11. REINIGUNG UND PFLEGE.....	83
6.3 Benutzung: Mikrowellen-Schnellstart.....	73	11.1 Hinweise zur Reinigung.....	83
6.4 Ofenfunktionen.....	73	12. FEHLERSUCHE.....	83
7. UHRFUNKTIONEN.....	75	12.1 Was zu tun ist, wenn 84	
7.1 Beschreibung der Uhrfunktionen... 75		12.2 Handhabung: Fehlercodes..... 84	
7.2 Einstellung: Uhrfunktionen..... 75		12.3 Servicedaten..... 85	
8. VERWENDUNG: ZUBEHÖR.....	77	13. ENERGIEEFFIZIENZ.....	85
8.1 Einsetzen des Zubehörs..... 77		13.1 Energiesparen..... 85	
9. ZUSATZFUNKTIONEN.....	77	14. MENÜSTRUKTUR.....	85
9.1 So speichern Sie: Favoriten..... 77		14.1 Menü..... 85	
9.2 Tastensperre..... 78		14.2 Untermenü für: Optionen..... 86	
9.3 Kühlgebläse..... 78		14.3 Untermenü für: Setup..... 86	
10. TIPPS UND HINWEISE.....	78	14.4 Untermenü von: Service..... 87	
10.1 Garempfehlungen..... 78		15. DAS IST GANZ EINFACH!.....	87
10.2 Mikrowellenempfehlungen 78		16. INFORMATIONEN ZUR	
10.3 Mikrowellengeeignetes Kochgeschirr und Materialien 79		ENTSORGUNG.....	88

1. SICHERHEITSHINWEISE

Lesen Sie vor der Montage und dem Gebrauch des Geräts zuerst die Bedienungsanleitung. Bei Verletzungen oder Schäden infolge nicht ordnungsgemäßer Montage oder Verwendung übernimmt der Hersteller keine Haftung. Bewahren Sie die Anleitung zum Nachschlagen an einem sicheren und zugänglichen Ort auf.

1.1 Sicherheit von Kindern und schutzbedürftigen Personen

- Das Gerät kann von Kindern ab 8 Jahren und Personen mit eingeschränkten physischen, sensorischen oder geistigen Fähigkeiten oder mit mangelnder Erfahrung/mangelndem Wissen benutzt werden, wenn sie durch eine für ihre Sicherheit zuständige Person beaufsichtigt werden oder von

dieser Person Anweisungen erhalten haben, wie das Gerät sicher zu bedienen ist und welche Gefahren bei nicht ordnungsgemäßer Bedienung bestehen. Kinder unter 8 Jahren und Personen mit schweren Behinderungen oder Mehrfachbehinderung sollten vom Gerät ferngehalten werden, wenn sie nicht ständig beaufsichtigt werden.

- Kinder sollten beaufsichtigt werden, um sicherzustellen, dass sie nicht mit dem Gerät.
- Halten Sie sämtliches Verpackungsmaterial von Kindern fern und entsorgen Sie es ordnungsgemäß.
- **WARNUNG:** Halten Sie Kinder und Haustiere von dem Gerät fern, wenn es in Betrieb oder in der Abkühlphase ist. Die zugänglichen Geräteteile werden beim Betrieb sehr heiß.
- Falls Ihr Gerät mit einer Kindersicherung ausgestattet ist, empfehlen wir, diese einzuschalten.
- Kinder dürfen keine Reinigung und Wartung des Geräts ohne Beaufsichtigung durchführen.

1.2 Allgemeine Sicherheit

- Dieses Gerät ist nur zum Kochen bestimmt.
- Dieses Gerät ist für den Hausgebrauch in einem Einfamilienhaus in Innenräumen bestimmt.
- Dieses Gerät darf in Büros, Hotelzimmern, Gästezimmern in Pensionen, Bauernhöfen und anderen ähnlichen Unterkünften verwendet werden, wenn diese Nutzung das (durchschnittliche) Nutzungsniveau im Haushalt nicht überschreitet.
- Die Montage des Geräts und der Austausch des Kabels muss von einer Fachkraft vorgenommen werden.
- Verwenden Sie das Gerät nicht, bevor es in den Einbauschrank gesetzt wird.
- Vor Wartungsarbeiten ist das Gerät von der elektrischen Stromversorgung zu trennen.

- Wenn das Netzkabel beschädigt ist, muss es vom Hersteller, seinem autorisierten Kundenservice oder einer gleichermaßen qualifizierten Person ausgetauscht werden, um Gefahren durch elektrischen Strom zu vermeiden.
- **WARNUNG:** Vergewissern Sie sich, dass das Gerät ausgeschaltet ist, bevor Sie die Lampe austauschen, um einen Stromschlag zu vermeiden.
- **WARNUNG:** Das Gerät und die zugänglichen Geräteteile werden während des Betriebs heiß. Seien Sie vorsichtig und berühren Sie niemals die Heizelemente.
- Verwenden Sie stets Topfhandschuhe, um Zubehör oder Geschirr zu herauszunehmen oder zu verstauen.
- Verwenden Sie stets nur den für dieses Gerät vorgesehenen Drehteller und den Drehtellerträger.
- Schalten Sie die Mikrowellenfunktion nicht ein, wenn das Gerät leer ist. Metallteile im Garraum können einen Lichtbogen erzeugen.
- Verwenden Sie beim Garen in der Mikrowelle keine Metallbehälter für Speisen und Getränke. Diese Vorgabe gilt nicht, wenn der Hersteller Angaben zur Größe und Form der Metallbehälter, die geeignet für das Garen in der Mikrowelle sind, zur Verfügung gestellt hat.
- **WARNUNG:** Wenn die Tür oder Türdichtungen beschädigt sind, darf das Gerät erst wieder in Betrieb genommen werden, wenn es von einer Fachkraft repariert wurde.
- **WARNUNG:** Nur eine qualifizierte Fachkraft darf Wartungs- oder Reparaturarbeiten ausführen, die Entfernung einer Abdeckung beinhalten, die Schutz vor der Mikrowellenenergie bietet.
- **WARNUNG:** Erhitzen Sie keine Flüssigkeiten und andere Lebensmittel in geschlossenen Behältern. Sie können explodieren.
- Verwenden Sie nur mikrowellengeeignetes Kochgeschirr.

- Wenn Sie Lebensmittel in Behältern aus Kunststoff oder Papier erwärmen, beobachten Sie das Gerät aufmerksam, da die Möglichkeit einer Entflammung besteht.
- Das Gerät ist zum Erhitzen von Speisen und Getränken bestimmt. Das Trocknen von Lebensmitteln oder Kleidungsstücken und das Erhitzen von Wärmekissen, Hausschuhen, Schwämmen, feuchten Tüchern und Ähnlichem kann zu Verletzungen, Entzündungen oder Bränden führen.
- Wenn Rauch austritt, schalten Sie das Gerät aus oder ziehen Sie den Netzstecker aus der Steckdose und halten Sie die Tür geschlossen, um Flammen zu ersticken.
- Das Erhitzen von Getränken in der Mikrowelle kann zu einem verzögerten Überkochen führen. Seien Sie beim Umgang mit dem Behälter vorsichtig.
- Der Inhalt von Trinkflaschen und Gläsern mit Babynahrung muss vor dem Verzehr umgerührt oder geschüttelt und die Temperatur geprüft werden, um Verbrennungen zu vermeiden.
- Eier mit Schale und ganze, hart gekochte Eier dürfen nicht im Gerät erhitzt werden, da sie explodieren können, auch nachdem die Erhitzung in der Mikrowelle beendet ist.
- Das Gerät muss regelmäßig gereinigt und alle Speisereste entfernt werden.
- Reinigen Sie das Gerät nicht mit einem Dampfstrahlreiniger.
- Benutzen Sie zum Reinigen der Glastür keine scharfen Scheuermittel oder Metallschwämmchen; sie könnten die Glasfläche verkratzen und zum Zersplittern der Scheibe führen.
- Wird das Gerät nicht in einem sauberen Zustand gehalten, kann dies zu einer Verschlechterung der Oberfläche führen, die sich negativ auf die Lebensdauer des Geräts auswirkt und möglicherweise zu einer gefährlichen Situation führen kann.

2. SICHERHEITSAUWEISUNGEN

2.1 Montage

**WARNUNG!**

Die Montage des Gerats darf nur von einer qualifizierten Fachkraft durchgefuhrt werden.

- Entfernen Sie das gesamte Verpackungsmaterial.
- Montieren Sie ein beschadigtes Gerat nicht und benutzen Sie es nicht.
- Halten Sie sich an die mitgelieferte Montageanleitung.
- Seien Sie beim Umsetzen des Gerates vorsichtig, da es sehr schwer ist. Tragen Sie stets Sicherheitshandschuhe und festes Schuhwerk.
- Ziehen Sie das Gerat nicht am Griff.
- Montieren Sie das Gerat an einem sicheren und geeigneten Ort, der den Montageanforderungen entspricht.
- Die Mindestabstande zu anderen Geraten und Kuchenmobeln sind einzuhalten.
- Uberprufen Sie vor der Montage des Gerates, ob sich die Ofentur ohne Kraftanwendung offnen lasst.
- Das Gerat ist mit einem elektrischen Kuhlsystem ausgestattet. Es muss mit der elektrischen Stromversorgung betrieben werden.
- Das Einbaugerat muss die Stabilitatsanforderungen von DIN 68930 erfullen.

Mindesthohe des Einbaumobels (Mindesthohe des Schrankes unter der Arbeitsplatte)	444 (460) mm
Schrankbreite	560 mm
Schranktiefe	550 (550) mm
Hohe der Geratevorderseite	455 mm
Hohe der Gerateruckseite	440 mm
Breite der Geratevorderseite	595 mm
Breite der Gerateruckseite	559 mm
Geratetiefe	567 mm
Gerateeinbautiefe	546 mm
Tiefe bei geoffneter Tur	882 mm
Mindestgroe der Beluftungsoffnung. Offnung auf der Ruckseite unten	560x20 mm

Länge des Netzanschlusskabels. Das Kabel befindet sich in der rechten Ecke auf der Rückseite	1500 mm
Befestigungsschrauben	3.5x25 mm

2.2 Elektrischer Anschluss



WARNUNG!

Brand- und Stromschlaggefahr.

- Alle elektrischen Anschlüsse sind von einem geprüften Elektriker vorzunehmen.
- Das Gerät muss geerdet sein.
- Stellen Sie sicher, dass die Daten auf dem Typenschild mit den elektrischen Nennwerten der Netzspannung übereinstimmen.
- Schließen Sie das Gerät nur an eine ordnungsgemäß installierte Schutzkontaktsteckdose an.
- Verwenden Sie keine Mehrfachsteckdosen oder Verlängerungskabel.
- Achten Sie darauf, Netzstecker und Netzkabel nicht zu beschädigen. Falls das Netzkabel des Geräts ersetzt werden muss, lassen Sie diese Arbeit durch unseren autorisierten Kundendienst durchführen.
- Achten Sie darauf, dass das Netzkabel die Gerätetür oder die Nische unter dem Gerät nicht berührt oder in ihre Nähe gelangt, insbesondere wenn das Gerät eingeschaltet oder die Tür heiß ist.
- Alle Teile, die gegen direktes Berühren schützen, sowie die isolierten Teile müssen so befestigt werden, dass sie nicht ohne Werkzeug entfernt werden können.
- Stecken Sie den Netzstecker erst nach Abschluss der Montage in die Steckdose. Stellen Sie sicher, dass der Netzstecker nach der Montage noch zugänglich ist.
- Falls die Steckdose lose ist, schließen Sie den Netzstecker nicht an.
- Ziehen Sie nicht am Netzkabel, wenn Sie das Gerät von der Stromversorgung trennen möchten. Ziehen Sie stets am Netzstecker.
- Verwenden Sie nur geeignete Trenneinrichtungen: Überlastschalter, Sicherungen (Schraubsicherungen müssen aus dem Halter entfernt werden können), Fehlerstromschutzschalter und Schütze.
- Die elektrische Installation muss eine Trenneinrichtung aufweisen, mit der Sie das Gerät allpolig von der Stromversorgung trennen können. Die Trenneinrichtung muss mit einer Kontaktöffnungsweite von mindestens 3 mm ausgeführt sein.
- Das Gerät wird mit einem Netzstecker und Netzkabel geliefert.

2.3 Gebrauch



WARNUNG!

Verletzungs-, Verbrennungs-, Stromschlag- oder Explosionsgefahr.

- Nehmen Sie keine technischen Änderungen am Gerät vor.
- Vergewissern Sie sich, dass die Lüftungsöffnungen nicht blockiert sind.
- Lassen Sie das Gerät während des Betriebs nicht unbeaufsichtigt.
- Schalten Sie das Gerät nach jedem Gebrauch aus.
- Gehen Sie beim Öffnen der Tür vorsichtig vor, wenn das Gerät in Betrieb ist. Es kann heiße Luft freigesetzt werden.

SICHERHEITSANWEISUNGEN

- Benutzen Sie das Gerät nicht mit nassen Händen oder wenn es mit Wasser Kontakt hat.
- Üben Sie keinen Druck auf die offene Tür aus.
- Verwenden Sie das Gerät nicht als Arbeits- oder Abstellfläche.
- Öffnen Sie die Gerätetür vorsichtig. Die Verwendung von Zutaten mit Alkohol kann eine Mischung aus Alkohol und Luft verursachen.
- Lassen Sie beim Öffnen der Tür keine Funken oder offenen Flammen mit dem Gerät in Kontakt kommen.
- Platzieren Sie keine entflammaren Produkte oder Gegenstände, die mit entflammaren Produkten benetzt sind, im Gerät, auf dem Gerät oder in der Nähe des Geräts.
- Heizen Sie den Backofen nicht mit der Mikrowellenfunktion vor.



WARNUNG!

Risiko von Schäden am Gerät.

- Um Beschädigungen und Verfärbungen der Emailbeschichtung zu vermeiden:
 - Legen Sie keine Alufolie direkt auf den Boden des Garraums.
 - Füllen Sie kein Wasser in das heiße Gerät.
 - Lassen Sie nach Abschluss des Garvorgangs kein feuchtes Geschirr oder feuchte Speisen im Gerät stehen.
 - Gehen Sie beim Herausnehmen oder Einsetzen des Zubehörs sorgfältig vor.
- Verfärbungen der Emaille- oder Edelstahlbeschichtung haben keine Auswirkung auf die Leistung des Geräts.
- Kochen Sie immer bei geschlossener Gerätetür.
- Ist das Gerät hinter einer Möbelfront (wie etwa einer Tür) installiert, achten Sie darauf, dass die Tür während des Gerätebetriebs nicht geschlossen wird. Hinter einer geschlossenen Möbelfront können sich Hitze und Feuchtigkeit ansammeln und das Gerät, das Gehäuse oder den Boden beschädigen. Schließen Sie die Möbelfront nicht, bevor das Gerät nach dem Gebrauch völlig abgekühlt ist.

2.4 Reinigung und Pflege



WARNUNG!

Verletzungs-, Brandgefahr sowie Risiko von Schäden am Gerät.

- Schalten Sie das Gerät immer aus und ziehen Sie den Netzstecker aus der Steckdose, bevor Reinigungsarbeiten durchgeführt werden.
- Vergewissern Sie sich, dass das Gerät abgekühlt ist. Es besteht die Gefahr, dass die Glasscheiben brechen.
- Ersetzen Sie die Türglasscheiben umgehend, wenn sie beschädigt sind. Wenden Sie sich an einen autorisierten Kundendienst.
- Gehen Sie beim Aushängen der Tür vorsichtig vor. Die Tür ist schwer!
- Wischen Sie den Garraum, den Drehteller und die Tür nach jedem Gebrauch trocken. Der während des Gerätebetriebs entstandene Dampf kondensiert auf den Wänden des Garraums und kann zur Korrosion führen.
- Reinigen Sie das Gerät regelmäßig, um eine Verschlechterung des Oberflächenmaterials zu verhindern.
- Fett- und Lebensmittelrückstände im Gerät können einen Brand und Funkenschlag verursachen, wenn die Mikrowellenfunktion genutzt wird.
- Reinigen Sie das Geräts mit einem weichen, feuchten Tuch. Verwenden Sie ausschließlich Neutralreiniger. Benutzen Sie keine Scheuermittel, scheuernde Reinigungsschwämmchen, Lösungsmittel oder Metallgegenstände.

- Falls Sie ein Backofenspray verwenden, befolgen Sie die Sicherheitsanweisungen auf seiner Verpackung.

2.5 Innenbeleuchtung



WARNUNG!
Stromschlaggefahr.

- Bezüglich der Lampe(n) in diesem Gerät und separat verkaufter Ersatzlampen: Diese Lampen müssen extremen physikalischen Bedingungen in Haushaltsgeräten standhalten, wie z.B. Temperatur, Vibration, Feuchtigkeit, oder sollen Informationen über den Betriebszustand des Gerätes anzeigen. Sie sind nicht für den Einsatz in anderen Geräten vorgesehen und nicht für die Raumbeleuchtung geeignet.
- Dieses Produkt enthält eine Lichtquelle der Energieeffizienzklasse G.
- Verwenden Sie nur Lampen mit der gleichen Leistung .

2.6 Wartung

- Wenden Sie sich zur Reparatur des Geräts an den autorisierten Kundendienst.
- Dabei dürfen ausschließlich Originalersatzteile verwendet werden.

2.7 Entsorgung



WARNUNG!
Verletzungs- und Erstickungsgefahr.

- Informationen zur Entsorgung des Geräts erhalten Sie von Ihrer Gemeindeverwaltung.
- Trennen Sie das Gerät von der Stromversorgung.
- Schneiden Sie das Netzkabel in der Nähe des Geräts ab, und entsorgen Sie es.
- Entfernen Sie das Türschloss, um zu verhindern, dass sich Kinder, oder Haustiere im Gerät einschließen.

3. GERÄTEBESCHREIBUNG

3.1 Gesamtansicht

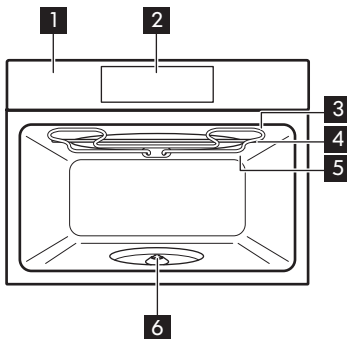

- 1 Bedienfeld
- 2 Display
- 3 Heizelement
- 4 Mikrowellengenerator
- 5 Lampe
- 6 Drehscheiben-Achse

EIN- UND AUSSCHALTEN DES BACKOFENS

3.2 Zubehör

Drehteller-Set

Zur Zubereitung von Lebensmitteln.

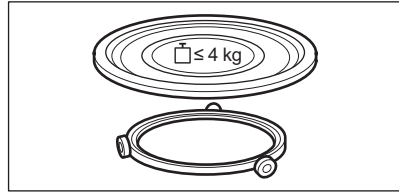

Brat- und Fettpfanne mit Einlegerost

Zum Grillen.

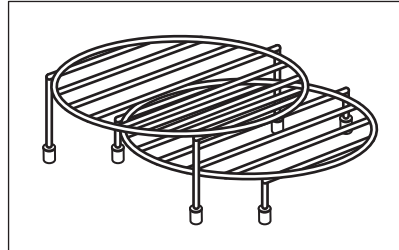

4. EIN- UND AUSSCHALTEN DES BACKOFENS

4.1 Bedienfeld

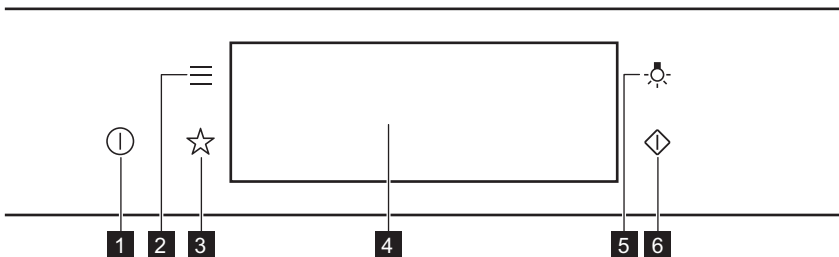



1	EIN / AUS	Gedrückt halten, um den Ofen ein- und auszuschalten.
2	Menü	Liste der Ofenfunktionen.
3	Favoriten	Liste der bevorzugten Einstellungen.
4	Display	Anzeige der aktuellen Ofeneinstellungen.
5	Lichtschalter	Ein- und Ausschalten der Beleuchtung.

EIN- UND AUSSCHALTEN DES BACKOFENS

6	Mikrowellen-Schnellstart	Einschalten der Mikrowellenfunktion (1000 W und 30 Sekunden).
----------	--------------------------	---

 START drücken.	 Wischen	 Gedrückt halten
Berühren Sie die Oberfläche mit der Fingerspitze.	Bewegen Sie die Fingerspitze über die Oberfläche.	Berühren Sie die Oberfläche 3 Sekunden lang.

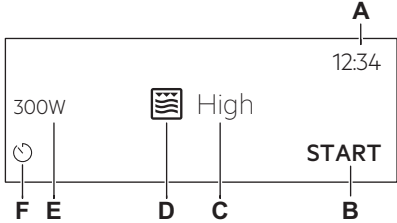
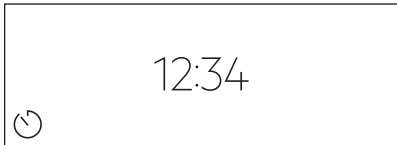







4.2 Display

	<p>Nach dem Einschalten zeigt das Display den Hauptbildschirm mit der Funktion und der Standard-Grillintensität an.</p> <p>A. Uhrzeit B. START/STOP C. Grillintensität D. Ofenfunktionen E. Mikrowellenleistung F. Kurzzeitwecker</p>
	<p>Wenn Sie den Backofen 2 Minuten lang nicht benutzen, schaltet das Display in den Standby-Modus.</p>
	<p>Während des Garvorgangs zeigt das Display die eingestellten Funktionen und weitere verfügbare Optionen an.</p>

Display-Anzeigen

Grundlegende Anzeigen - Navigieren im Display.



VOR DER ERSTEN VERWENDUNG

 Bestätigen der Auswahl / Einstellung.	 Zurückblättern um eine Menüebene.	 Rückgängig machen der letzten Aktion.	 Ein- und Ausschalten der Optionen.
Alarmsignal Funktionsanzeigen – Nach Ablauf der eingestellten Gardauer ertönt der Signalton.			
 Die Funktion ist eingeschaltet.	 Die Funktion ist eingeschaltet. Der Garvorgang stoppt automatisch.	 Das Alarmsignal ist ausgeschaltet.	
Timer-Anzeigen			
 Einstellen der Funktion: Zeitvorwahl.		 Abbrechen der Einstellung.	

5. VOR DER ERSTEN VERWENDUNG

	WARNUNG! Siehe Kapitel Sicherheitshinweise.
--	---

5.1 Erste Reinigung

		
Schritt 1	Schritt 2	Schritt 3
Entfernen Sie die Innenausstattung aus dem Backofen.	Feuchten Sie ein weiches Tuch mit warmem Wasser und etwas mildem Reinigungsmittel an, und reinigen Sie damit den Backofen und das Zubehör.	Setzen Sie das Zubehör in den Backofen.

5.2 Erste Verbindung

Nach der ersten Verbindung zeigt das Display eine Willkommensnachricht an. Sie müssen folgende Einstellungen vornehmen: Sprache, Helligkeit, Tastentöne, Lautstärke, Uhrzeit.

6. TÄGLICHER GEBRAUCH



WARNUNG!

Siehe Kapitel Sicherheitshinweise.

6.1 So stellen Sie die Funktion ein: Grill + MW, Grill

Der Backofen kann bei Verwendung der folgenden Funktion Geräusche machen: Grill + MW. Diese sind bei dieser Funktion normal.

Einstellen der Funktion: Grill + MW	
Schritt 1	Setzen Sie den niedrigen Grillrost ein.
Schritt 2	Schalten Sie den Backofen ein. Das Display zeigt die Standard-Ofenfunktion an.
Schritt 3	Drücken Sie auf das Symbol der Ofenfunktion, um das Untermenü aufzurufen.
Schritt 4	Wählen Sie die Funktion:  . Drücken Sie: OK.
Schritt 5	Wählen Sie die Grillstärke.
Funktion	Stufe der Grillintensität
Lo	Niedrig
Hi	Hoch
Schritt 6	Drücken Sie: OK.
Schritt 7	Drücken Sie: START .
STOP – zum Ausschalten des Ofens drücken.	
Schritt 8	Schalten Sie den Backofen aus.

Die Mikrowellenleistung ist bei folgender Funktion auf 500 W begrenzt: Grill + MW.

TÄGLICHER GEBRAUCH

Einstellen der Funktion: Grill	
Schritt 1	Setzen Sie den hohen Grillrost ein.
Schritt 2	Schalten Sie den Backofen ein. Das Display zeigt die Standard-Ofenfunktion an.
Schritt 3	Drücken Sie auf das Symbol der Ofenfunktion, um das Untermenü aufzurufen.
Schritt 4	Wählen Sie die Funktion:  . Drücken Sie: OK.
Schritt 5	Wählen Sie die Grillstärke.
Funktion	Stufe der Grillintensität
Lo	Niedrig
Hi	Hoch
Schritt 6	Drücken Sie: OK.
Schritt 7	Drücken Sie: START .
STOP - Drücken Sie zum Ausschalten der Funktion.	
Schritt 8	Schalten Sie den Backofen aus.

6.2 Einstellung: Mikrowellengarfunktionen

Schritt 1	Schalten Sie den Backofen ein.
Schritt 2	Drücken Sie auf das Symbol der Ofenfunktion, um das Untermenü aufzurufen.
Schritt 3	Wählen Sie die Mikrowellen-Ofenfunktion und drücken Sie: OK. Das Display zeigt die Mikrowellenleistung an.

Schritt 4	Einstellen: Mikrowellenleistung. Drücken Sie: OK .
Schritt 5	Drücken Sie: START .
STOP - Drücken Sie zum Ausschalten der Funktion.	
Schritt 6	Schalten Sie den Backofen aus.

Die maximale Dauer der Mikrowellenfunktionen hängt von der eingestellten Mikrowellenleistung ab:

MIKROWELLENLEISTUNG	MAXIMALE DAUER
100 – 600 W	59 Minuten
Mehr als 600 W	7 Minuten

 Wenn Sie die Tür öffnen, wird die Funktion ausgeschaltet. Drücken Sie zum erneuten Einschalten **START** .

Wählen Sie eine Verknüpfung!





6.3 Benutzung: Mikrowellen-Schnellstart





Schritt 1	Halten Sie  gedrückt. Die Mikrowelle schaltet sich für 30 Sekunden ein.	
Schritt 2	Verlängern der Gardauer:	
	Drücken Sie auf den Laufzeitwert, um die Zeiteinstellungen aufzurufen. Stellen Sie die Gardauer ein.	Drücken Sie +30 s .
Die Mikrowelle kann jederzeit eingeschaltet werden mit: Mikrowellen-Schnellstart.		

6.4 Ofenfunktionen

STANDARDFUNKTIONEN

Ofenfunktion	Gerät
 Grill	Zum Grillen dünner Lebensmittel und zum Toasten von Brot.
 Grill + MW	Schnelleres Garen und Bräunen. Sie können zwei Grillstufen einstellen: niedrig und hoch.
 Mikrowelle	Aufwärmen, Kochen, Leistungsbereich: 100 - 1000 W

MIKROWELLE

Ofenfunktion	Gerät
 Auftauen	Auftauen von Fleisch, Fisch, Kuchen, Leistungsbereich: 100 - 200 W
 Schmelzen	Schmelzen von Schokolade und Butter, Leistungsbereich: 100 - 400 W
 Aufwärmen	Aufheizen von vorbereiteten Mahlzeiten und empfindlichen Lebensmitteln, Leistungsbereich: 300 - 700 W
 Popcorn Funktion	Zubereiten von Popcorn, Leistungsbereich: 700 - 1000 W
 Flüssigkeiten	Aufwärmen von Getränken und Suppen, Leistungsbereich: 800 - 1000 W

7. UHRFUNKTIONEN

7.1 Beschreibung der Uhrfunktionen

Uhrfunktion	Verwendung
Garzeitdauer	Einstellen der Garzeitdauer. Max. 23 Std. 59 Min.
Optionen nach Ablauf	Einstellung, wann der Timer mit dem Zählen aufhört.
Zeitverlängerung	Verlängern der Gardauer.
Erinnerung	Einstellen eines Countdowns. Max. 23 Std. 59 Min. Diese Funktion wirkt sich nicht auf den Betrieb des Backofens aus.
Uptimer	Überwachung der Einschaltdauer der Funktion. Uptimer - Sie können sie ein- oder ausschalten.

7.2 Einstellung: Uhrfunktionen

Einstellen der Uhr	
Schritt 1	Drücken Sie: Uhrzeit.
Schritt 2	Stellen Sie die Zeit ein. Drücken Sie: OK .

Einstellen der Gardauer	
Schritt 1	Wählen Sie die Ofenfunktion.
Schritt 2	Drücken Sie:  .
Schritt 3	Stellen Sie die Zeit ein. Drücken Sie: OK .

Auswählen der Option „Ende“	
Schritt 1	Wählen Sie die Ofenfunktion.

UHRFUNKTIONEN

Auswählen der Option „Ende“

Schritt 2	Drücken Sie:  .
Schritt 3	Stellen Sie die Gardauer ein.
Schritt 4	Drücken Sie: ● ● ● .
Schritt 5	Drücken Sie: Optionen nach Ablauf.
Schritt 6	Wählen Sie die gewünschte: Optionen nach Ablauf.
Schritt 7	Drücken Sie: OK . Wiederholen Sie die Aktion, bis das Display den Hauptbildschirm anzeigt.

Verlängern der Gardauer

Wenn 10 % der Gardauer verbleiben und die Speise nicht fertig zu sein scheint, können Sie die Gardauer verlängern. Sie können auch die Ofenfunktion ändern.

Drücken Sie **+1min**, um die Gardauer zu verlängern.

Ändern der Timer-Einstellungen

Schritt 1	Drücken Sie:  .
Schritt 2	Stellen Sie den Timerwert ein.
Schritt 3	Drücken Sie: OK .

Sie können die eingestellte Zeit jederzeit während des Garvorgangs ändern.

8. VERWENDUNG: ZUBEHÖR

8.1 Einsetzen des Zubehörs

Verwenden Sie nur geeignetes Kochgeschirr und Material. Siehe Kapitel „Ratschläge und Tipps“, geeignetes Kochgeschirr und Materialien für die Mikrowelle.

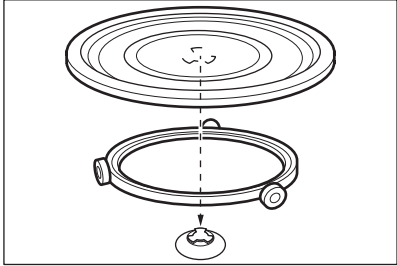
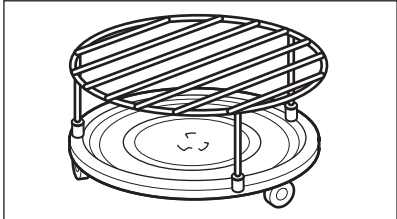
<p>Drehteller-Set: Garen Sie die Speisen stets auf dem Turntable-Set. Setzen Sie die Rollenführung um die Spindel des Turntables. Legen Sie das Turntable-Glas auf die Rollenführung. Verwenden Sie ausschließlich das mit dem Backofen gelieferte Turntable-Set.</p>	
<p>Brat- und Fettpfanne mit Einlegerost: Legen Sie den Grillrost mit den Silikonkappen nach unten auf das Turntable-Set.</p>	



9. ZUSATZFUNKTIONEN

9.1 So speichern Sie: Favoriten

Sie können Ihre bevorzugten Einstellungen, wie die Ofenfunktion, Gardauer oder die Reinigungsfunktion speichern. Sie können 3 Favoriten speichern.



<p>Schritt 1</p>	<p>Schalten Sie den Backofen ein.</p>
<p>Schritt 2</p>	<p>Wählen Sie die gewünschte Einstellung aus.</p>
<p>Schritt 3</p>	<p>Drücken Sie: . Wählen Sie: Favoriten.</p>
<p>Schritt 4</p>	<p>Wählen Sie: Aktuelle Einstellungen speichern.</p>

TIPPS UND HINWEISE

Schritt 5	Drücken Sie + , um die Einstellung hinzuzufügen zur Liste: Favoriten. Drücken Sie OK .
	 – zum Zurücksetzen der Einstellung drücken.  – zum Abbrechen der Einstellung drücken.

9.2 Tastensperre

Diese Funktion verhindert ein versehentliches Verstellen der Ofenfunktion.

Schritt 1	Schalten Sie den Backofen ein.
Schritt 2	Stellen Sie eine Backofenfunktion ein.
Schritt 3	  – gleichzeitig drücken, um die Funktion einzuschalten.
Zum Ausschalten der Funktion wiederholen Sie Schritt 3.	

9.3 Kühlgebläse

Wenn der Backofen in Betrieb ist, wird das Kühlgebläse automatisch eingeschaltet, um die Ofenoberflächen zu kühlen. Wenn Sie den Backofen ausschalten kann das Kühlgebläse weiter laufen, bis der Ofen abgekühlt ist.

10. TIPPS UND HINWEISE

10.1 Garempfehlungen

Die Temperaturen und Garzeiten in den Tabellen sind nur Richtwerte. Sie hängen von den Rezepten sowie der Qualität und Menge der verwendeten Zutaten ab. Ihr Backofen gart unter Umständen anders als Ihr früherer Backofen. Die Hinweise unten enthalten die empfohlenen Ofenfunktionen und Einstellungen der Gardauer für die einzelnen Speisen. Finden Sie für ein bestimmtes Rezept keine konkreten Angaben, orientieren Sie sich an einem ähnlichem Rezept. Weitere Garempfehlungen finden Sie in den Kochtabellen auf unserer Website. Um die Gartipps zu finden, suchen Sie die PNC-Nummer auf dem Typenschild, das sich am vorderen Rahmen des Garraums befindet.

10.2 Mikrowellenempfehlungen

 **Kochen wir!**

Legen Sie die Lebensmittel nicht direkt auf den Drehteller. Verwenden Sie stets mikrowellengeeignetes Kochgeschirr.

Stellen Sie das Kochgeschirr mittig auf den Drehteller.

Vergewissern Sie sich, dass die auf dem Drehteller platzierten Speisen und das Kochgeschirr Raumtemperatur haben. Der Kontakt mit zu heißen oder zu kalten Gegenständen kann den Drehteller beschädigen.

Lebensmittel nach der Hälfte der Auftau- und Garzeit wenden oder umrühren.

Flüssige Speisen gelegentlich umrühren.

Rühren Sie das Gericht vor dem Servieren um.

Decken Sie das Gericht zum Garen und Aufwärmen ab.

Stellen Sie einen Löffel in die Flasche oder das Glas, wenn Sie Getränke erwärmen, um eine bessere Hitzeverteilung zu erreichen.

Geben Sie die Speisen ohne Verpackung in den Ofen. Fertiggerichte in Verpackungen können nur in den Ofen gegeben werden, wenn die Verpackung mikrowellengeeignet ist (prüfen Sie die Informationen auf der Verpackung).



Speisezubereitung in der Mikrowelle

Garen Sie Speisen abgedeckt. Speisen nur dann ohne Abdeckung garen, wenn eine Kruste gewünscht ist.

Verkochen Sie die Speisen nicht, indem Sie die Leistung zu hoch und die Zeit zu lang einstellen. Die Speise kann austrocknen, verbrennen oder einen Brand verursachen.

Der Ofen eignet sich nicht zum Kochen von Eiern in der Schale oder zum Zubereiten von Schnecken im Schneckenhaus, da diese platzen können. Stechen Sie das Eigelb oder Spiegelei an, bevor Sie es erwärmen.

Stechen Sie Speisen mit Haut oder Schale mehrfach an, bevor Sie sie garen.

Gemüse in gleich große Stücke schneiden.

Nachdem Sie den Backofen ausgeschaltet haben, nehmen Sie die Speisen heraus und lassen Sie einige Minuten stehen, damit die Wärme gleichmäßig verteilt wird.



Auftauen in der Mikrowelle

Tiefgekühlte Lebensmittel aus der Verpackung nehmen und auf einen umgedrehten Teller geben, der auf einem Behälter steht, damit die Auftauflüssigkeit abtropfen kann. Alternativ kann auch ein Abtaugitter oder ein Plastiksieb verwendet werden.

Bereits angetaute Stücke nacheinander herausnehmen.

Durch Einstellen einer höheren Mikrowellenleistung kann Obst und Gemüse ohne vorheriges Auftauen gegart werden.





10.3 Mikrowellengeeignetes Kochgeschirr und Materialien

Verwenden Sie nur mikrowellengeeignetes Kochgeschirr und Materialien. Verwenden Sie die folgende Tabelle als Referenz.

Prüfen Sie vor der Verwendung die Kochgeschirr- und Materialspezifikationen.











TIPPS UND HINWEISE

Kochgeschirr / Material				
Feuerfestes Glas und Porzellan ohne Metallteile, z. B. hitzebeständiges Glas	✓	✓	✓	✓
Nicht feuerfestes Glas und Porzellan ohne Verzierung aus Silber, Gold, Platin oder Metall	✓	x	x	x
Glas und Glaskeramik aus hitze-/frostbeständigem Material	✓	✓	✓	✓
Keramik und Steingut ohne Quarz- oder Metallteile oder metallhaltige Glasur	✓	✓	x	x
Keramik, Porzellan und Steingut mit unglasiertem Boden oder mit kleinen Löchern, z. B. auf den Griffen	x	x	x	x
Hitzebeständiger Kunststoff bis 200 °C	✓	✓	x	x
Pappe, Papier	✓	x	x	x
Frischhaltefolie	✓	x	x	x
Bratfolie mit mikrowelleneigenem Verschluss	✓	✓	x	x
Bratgeschirr aus Metall, z. B. Emaille, Gusseisen	x	x	✓	x
Backformen, schwarz lackiert oder silikonbeschichtet	x	x	✓	x
Kochgeschirr für die Mikrowelle, z. B. Knusperpfanne	x	✓	x	x





Kochgeschirr / Material				
Brat- und Fettpfanne mit Einlegerost	X	X	✓	✓

10.4 Empfohlene Leistungseinstellungen für verschiedene Arten von Lebensmitteln

Die Angaben in der Tabelle sind Richtwerte.

800 – 1000 W					
 Anbraten zu Beginn des Garvorgangs			 Erhitzen von Flüssigkeiten		
500 – 700 W					
 Garen von Gemüse	 Garen von Eiergerichten	 Köcheln von Eintöpfen	 Köcheln von Reis	 Erwärmen von Eintellergerichten	 Auftauen und Aufwärmen gefrorener Speisen
300 - 400 W					
 Schmelzen von Käse, Schokolade, Butter	 Garen/Erwärmen von empfindlichen Speisen		 Weiter garen		





TIPPS UND HINWEISE

100 - 200 W				
 Erwärmen von Babyahrung	 Auftauen von Brot	 Auftauen von Obst und Ku- chen	 Auftauen von Käse, Sahne, Butter	 Auftauen von Fleisch, Fisch





10.5 Gartabellen für Prüfinstitute

Informationen für Prüfinstitute

Tests gemäß IEC 60705.

MIKROWELLEN- FUNKTION	 POWER (W)	 (kg)		 (Min.)	
Biskuit	600	0.475	Drehtel- ler-Set	5 - 7	-
Hackbraten	500	0.9	Drehtel- ler-Set	18 - 20	-
Eierstich	500	1	Drehtel- ler-Set	15 - 17	-
Fleisch auftauen	200	0.5	Drehtel- ler-Set	8 - 9	-

**Verwenden Sie die Funktion: Mikrowelle + Grill.
Verwenden Sie den niedrigen Grillrost.**

MIKROWELLENKOM- BIFUNKTION	 POWER (W)	 Stufe der Grill- intensität	 (Min.)	
Kartoffelgratin, 1,1 kg	300	niedrig	30 - 35	-
Hähnchen, 1,1 kg	300	Hoch	30 - 35	Legen Sie das Fleisch in einen runden Glasbehäl- ter.

11. REINIGUNG UND PFLEGE



WARNUNG!

Siehe Kapitel Sicherheitshinweise.

11.1 Hinweise zur Reinigung



**Reinigungs-
mittel**

Feuchten Sie ein weiches Tuch mit warmem Wasser und etwas mildem Reinigungsmittel an, und reinigen Sie damit die Vorderseite des Backofens.

Reinigen Sie die Metalloberflächen mit einer Reinigungslösung.

Reinigen Sie Flecken mit einem milden Reinigungsmittel.



**Täglicher Ge-
brauch**

Reinigen Sie den Garraum nach jedem Gebrauch. Fettansammlungen oder andere Speisereste könnten einen Brand verursachen. Entfernen Sie Speise- und Fettreste vorsichtig von der Garraumdecke.

Lassen Sie die Speisen nicht länger als 20 Minuten im Backofen stehen. Trocknen Sie den Garraum nach jedem Gebrauch mit einem weichen Tuch ab.



Zubehör

Reinigen Sie alle Zubehörteile nach jedem Gebrauch und lassen Sie sie trocknen. Warten Sie vor dem Reinigen, bis der Drehteller kalt ist. Es besteht die Gefahr, dass der Drehteller bricht. Feuchten Sie ein weiches Tuch mit warmem Wasser und einem milden Reinigungsmittel an. Reinigen Sie die Zubehörteile nicht im Geschirrspüler.

Reinigen Sie das Zubehör mit Antihafbeschichtung nicht mit Scheuermitteln oder scharfkantigen Gegenständen.



12. FEHLERSUCHE





WARNUNG!

Siehe Kapitel Sicherheitshinweise.



12.1 Was zu tun ist, wenn ...

 Der Backofen schaltet sich nicht ein oder heizt nicht auf	
 Mögliche Ursache	 Problembesehung
Der Backofen ist nicht oder nicht ordnungsgemäß an die Spannungsversorgung angeschlossen.	Prüfen Sie, ob der Backofen ordnungsgemäß an die Spannungsversorgung angeschlossen ist.
Die Uhrzeit ist nicht eingestellt.	Stellen Sie die Uhr ein; Einzelheiten finden Sie im Kapitel „Uhrfunktionen“, Einstellung: Uhrfunktionen.
Die Tür ist nicht richtig geschlossen.	Schließen Sie die Tür vollständig.
Die Sicherung ist durchgebrannt.	Vergewissern Sie sich, dass die Sicherung der Grund für die Störung ist. Wenn das Problem erneut auftritt, wenden Sie sich an einen qualifizierten Elektriker.
Die Kindersicherung des Backofens ist eingeschaltet.	Siehe Kapitel „Menü“, Untermenü: Optionen.

 Komponenten	
 Beschreibung	 Problembesehung
Die Lampe ist durchgebrannt.	Ersetzen Sie die Lampe, Einzelheiten finden Sie im Kapitel „Pflege und Reinigung“, Austausch: Lampe.
Das Drehteller-Set macht Geräusche.	Es befinden sich Lebensmittelrückstände unter dem Drehteller-Set.

12.2 Handhabung: Fehlercodes

Im Falle eines Softwarefehlers zeigt das Display eine Fehlermeldung an. Dieser Abschnitt enthält eine Liste mit Störungen, die Sie selbst beheben können.

 Code und Beschreibung	 Abhilfe
F240, F439 – Die Sensorfelder des Displays funktionieren nicht einwandfrei.	Reinigen Sie die Displayoberfläche. Stellen Sie sicher, dass sich kein Schmutz auf den Sensorfeldern befindet.
F908 – Das Backofensystem kann sich nicht mit dem Bedienfeld verbinden.	Schalten Sie den Backofen aus und wieder ein.

12.3 Servicedaten

Wenn Sie das Problem nicht selbst lösen können, wenden Sie sich an Ihren Händler oder einen autorisierten Kundendienst.

Die vom Kundendienst benötigten Daten finden Sie auf dem Typenschild. Das Typenschild befindet sich auf dem vorderen Rahmen des Garraums. Entfernen Sie das Typenschild nicht vom Garraum.

Wir empfehlen Ihnen, die Daten hier zu notieren:	
Modell (MOD.):
Produktnummer (PNC)
Seriennummer (S.N.)

13. ENERGIEEFFIZIENZ

13.1 Energiesparen

 Der Backofen verfügt über Funktionen, mit deren Hilfe Sie beim täglichen Kochen Energie sparen können.

Achten Sie darauf, dass die Backofentür während des Ofenbetriebs geschlossen ist. Die Backofentür darf während des Garvorgangs nicht zu oft geöffnet werden. Halten Sie die Türdichtung sauber und stellen Sie sicher, dass sie sich fest in der richtigen Position befindet. Heizen Sie, wenn möglich, den Backofen nicht vor.

Wenn Sie mehrere Speisen gleichzeitig zubereiten, halten Sie die Unterbrechungen beim Backen so kurz wie möglich.

Garen bei ausgeschalteter Backofenbeleuchtung

Schalten Sie die Lampe während des Garvorgangs aus. Schalten Sie sie nur ein, wenn Sie sie benötigen.

14. MENÜSTRUKTUR

14.1 Menü

Drücken Sie , um Menü zu öffnen.

Menüpunkt		Gerät
Favoriten		Liste der bevorzugten Einstellungen.
Optionen		Einstellen der Backofenkonfiguration.
Einstellungen	Setup	Einstellen der Backofenkonfiguration.
	Service	Anzeige der Softwareversion und Konfiguration.

14.2 Untermenü für: Optionen

Untermenü	Verwendung
Backofenbeleuchtung	Ein- und Ausschalten der Beleuchtung.
Kindersicherung	Verhindert ein versehentliches Einschalten des Ofens. Wenn die Option eingeschaltet ist, erscheint „Kindersicherung“ auf dem Display, wenn Sie den Backofen einschalten. Um den Backofen verwenden zu können, wählen Sie die Buchstaben des Codes in alphabetischer Reihenfolge. Der Zugriff auf den Timer, die Fernsteuerung und die Lampe sind mit eingeschalteter Kindersicherung möglich.
Zeitanzeige	Ein- und Ausschalten der Uhr.
Digitale Uhrzeitanzeige	Ändern des Formats der angezeigten Uhrzeit.

14.3 Untermenü für: Setup

Untermenü	Beschreibung
Sprache	Einstellen der Backofen-Sprache.
Helligkeit	Auswahl der Helligkeit.
Tastentöne	Ein- und Ausschalten der Tastentöne der Sensorfelder. Es ist nicht möglich, den Signalton für Folgendes stummzuschalten: ①.

Untermenü	Beschreibung
Lautstärke	Einstellen der Lautstärke der Tastentöne und Signale.
Uhrzeit	Einstellen der aktuellen Uhrzeit und des Datums.

14.4 Untermenü von: Service

Untermenü	Bezeichnung
DEMO	Aktivierungs-/Deaktivierungscode: 2468
Softwareversion	Informationen zur Softwareversion.
Gerät auf Werkseinstellungen zurücksetzen	Wiederherstellung der Werkseinstellungen.

15. DAS IST GANZ EINFACH!

Vor der ersten Inbetriebnahme müssen Sie folgende Einstellungen vornehmen:

Sprache	Helligkeit	Tastentöne	Lautstärke	Uhrzeit
---------	------------	------------	------------	---------

Machen Sie sich vertraut mit den Symbolen auf dem Bedienfeld und Display:





 EIN / AUS	 Menü	 Favoriten	 Kurzeitwecker	START / STOP
--	---	--	--	--------------

Beginnen Sie mit der Benutzung des Backofens



MW-Schnellstart	Sie können jederzeit die Funktion Schnellstart Mikrowelle mit den Voreinstellungen nutzen: 30 Sek. / 1000 W.	Drücken Sie:  .
------------------------	---	--

			
---	---	---	---

DAS IST GANZ EINFACH!

Erhitzen / Garen 100 - 1000 W	Garen / Bräunen Intensität: niedrig / hoch	Garen / Bräunen	Erhitzen von Flüssigkeiten 800 - 1000 W
			
Aufwärmen 300 - 700 W	Auftauen 100 - 200 W	Schmelzen 100 - 400 W	Zubereiten von Popcorn 700 - 1000 W

Einstellungen der Mikrowelle		Mikrowellentipps
Mikrowellenleistung:	Maximale Dauer:	Decken Sie das Gericht zum Garen und Aufwärmen ab. Lebensmittel nach der Hälfte der Auftau- und Garzeit wenden oder umrühren. Stecken Sie beim Erwärmen von Flüssigkeiten einen Löffel in den Behälter. Geben Sie die Speisen ohne Verpackung in den Backofen (nur mikrowelleneeignet).
100 – 600 W	59 Min.	
> 600 W	7 Min.	

Beginnen Sie mit dem Kochen				
Schritt 1	Schritt 2	Schritt 3	Schritt 4	Schritt 5
 - Drücken, um den Backofen einzuschalten.	 ... - Wählen Sie die Funktion.	W – Einstellung der Mikrowellenleistung.	OK - Zur Bestätigung drücken.	START - Zum Starten des Garvorgangs drücken.

Verwenden Sie die Schnellfunktionen zur Einstellung der Gardauer	
10% Finish Assist Verwenden Sie 10 % Finish Assist, um eine Zeitverlängerung festzulegen, wenn 10 % der Garzeit verbleiben.	Drücken Sie zur Verlängerung der Gardauer +1min.

16. INFORMATIONEN ZUR ENTSORGUNG

Ihre Pflichten als Endnutzer



Dieses Elektro- bzw. Elektronikgerät ist mit einer durchgestrichenen Abfalltonne auf Rädern gekennzeichnet. Das Gerät darf deshalb nur getrennt vom unsortierten Siedlungsabfall gesammelt und zurückgenommen werden, es darf also nicht in den Hausmüll gegeben werden. Das Gerät kann z. B. bei einer kommunalen Sammelstelle oder ggf. bei einem Verteiler (siehe zu deren Rücknahmepflichten unten) abgegeben werden. Das gilt auch für alle Bauteile, Unterbaugruppen und Verbrauchsmaterialien des zu entsorgenden Altgeräts.

Bevor das Altgerät entsorgt werden darf, müssen alle Altbatterien und Altkumulatoren vom Altgerät getrennt werden, die nicht vom Altgerät umschlossen sind. Das gleiche gilt für Lampen, die zerstörungsfrei aus dem Altgerät entnommen werden können. Der Endnutzer ist zudem selbst dafür verantwortlich, personenbezogene Daten auf dem Altgerät zu löschen.

Hinweise zum Recycling

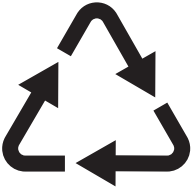

Helfen Sie mit, alle Materialien zu recyceln, die mit diesem Symbol gekennzeichnet sind. Entsorgen Sie solche Materialien, insbesondere Verpackungen, nicht im Hausmüll sondern über die bereitgestellten Recyclingbehälter oder die entsprechenden örtlichen Sammelsysteme. Recyceln Sie zum Umwelt- und Gesundheitsschutz auch elektrische und elektronische Geräte.

Rücknahmepflichten der Verteiler in Deutschland

Wer auf mindestens 400 m² Verkaufsfläche Elektro- und Elektronikgeräte vertreibt oder sonst geschäftlich an Endnutzer abgibt, ist verpflichtet, bei Abgabe eines neuen Geräts ein Altgerät des Endnutzers der gleichen Geräteart, das im Wesentlichen die gleichen Funktionen wie das neue Gerät erfüllt, am Ort der Abgabe oder in unmittelbarer Nähe hierzu unentgeltlich zurückzunehmen. Das gilt auch für Verteiler von Lebensmitteln mit einer Gesamtverkaufsfläche von mindestens 800 m², die mehrmals im Kalenderjahr oder dauerhaft Elektro- und Elektronikgeräte anbieten und auf dem Markt bereitstellen. Solche Verteiler müssen zudem auf Verlangen des Endnutzers Altgeräte, die in keiner äußeren Abmessung größer als 25 cm sind (kleine Elektrogeräte), im Einzelhandelsgeschäft oder in unmittelbarer Nähe hierzu unentgeltlich zurückzunehmen; die Rücknahme darf in diesem Fall nicht an den Kauf eines Elektro- oder Elektronikgerätes geknüpft, kann aber auf drei Altgeräte pro Geräteart beschränkt werden.

Ort der Abgabe ist auch der private Haushalt, wenn das neue Elektro- oder Elektronikgerät dorthin geliefert wird; in diesem Fall ist die Abholung des Altgerätes für den Endnutzer kostenlos.

Die vorstehenden Pflichten gelten auch für den Vertrieb unter Verwendung von Fernkommunikationsmitteln, wenn die Verteiler Lager- und Versandflächen für Elektro- und Elektronikgeräte bzw. Gesamtlager- und -versandflächen für Lebensmittel vorhalten, die den oben genannten Verkaufsflächen entsprechen. Die unentgeltliche Abholung von Elektro- und Elektronikgeräten ist dann aber auf Wärmeüberträger (z. B. Kühlschrank), Bildschirme, Monitore und Geräte, die Bildschirme mit einer Oberfläche von mehr als 100 cm² enthalten, und

DAS IST GANZ EINFACH!

Geräte beschränkt, bei denen mindestens eine der äußeren Abmessungen mehr als 50 cm beträgt. Für alle übrigen Elektro- und Elektronikgeräte muss der Vertreiber geeignete Rückgabemöglichkeiten in zumutbarer Entfernung zum jeweiligen Endnutzer gewährleisten; das gilt auch für kleine Elektrogeräte (s.o.), die der Endnutzer zurückgeben will, ohne ein neues Gerät zu kaufen.

Rücknahmepflichten von Vertreibern und andere Möglichkeiten der Entsorgung von Elektro- und Elektronikgeräten in der Region Wallonien

Vertreiber, die Elektro- und Elektronikgeräte verkaufen, sind verpflichtet, bei der Lieferung von Neugeräten Altgeräte desselben Typs, die im Wesentlichen die gleichen Funktionen wie die Neugeräte erfüllen, kostenlos vom Endverbraucher zurückzunehmen. Dies gilt auch bei der Lieferung von neuen Elektro- und Elektronikgeräten oder beim Fernabsatz.

Darüber hinaus ist jeder, der Elektro- und Elektronikgeräte auf einer Verkaufsfläche von mindestens 400 m² verkauft, verpflichtet, Altgeräte, die in keiner äußeren Abmessung größer als 25 cm sind (Elektrokleingeräte), im Ladengeschäft oder in unmittelbarer Nähe kostenlos zurückzunehmen; die Rücknahme darf in diesem Fall nicht vom Kauf eines Elektro- oder Elektronikgerätes abhängig gemacht werden.

Die Rücknahme von Elektro- und Elektronikgeräten kann auch auf Containerplätzen oder zugelassenen Recyclinghöfen erfolgen. Für weitere Informationen wenden Sie sich bitte an Ihre Gemeindeverwaltung.

FOR PERFECT RESULTS

Thank you for choosing this AEG product. We have created it to give you impeccable performance for many years, with innovative technologies that help make life simpler – features you might not find on ordinary appliances. Please spend a few minutes reading to get the very best from it.

Visit our website to:



Get usage advice, brochures, trouble shooter, service and repair information:
www.aeg.com/support



Register your product for better service:
www.registeraeg.com



Buy Accessories, Consumables and Original spare parts for your appliance:
www.aeg.com/shop

CUSTOMER CARE AND SERVICE

Always use original spare parts.

When contacting our Authorised Service Centre, ensure that you have the following data available: Model, PNC, Serial Number.

The information can be found on the rating plate.

Warning / Caution-Safety information

General information and tips

Environmental information

Subject to change without notice.

CONTENTS

1. SAFETY INFORMATION.....	92	3.2 Accessories.....	99
1.1 Children and vulnerable people safety.....	92	4. HOW TO TURN OVEN ON AND OFF.....	99
1.2 General Safety.....	93	4.1 Control panel.....	99
2. SAFETY INSTRUCTIONS.....	95	4.2 Display.....	100
2.1 Installation.....	95	5. BEFORE FIRST USE.....	101
2.2 Electrical connection.....	96	5.1 Initial Cleaning	102
2.3 Use.....	97	5.2 First connection.....	102
2.4 Care and cleaning.....	97	6. DAILY USE.....	102
2.5 Internal lighting.....	98	6.1 How to set the function: Grill + MW, Grill.....	102
2.6 Service.....	98	6.2 How to set: Microwave heating functions.....	104
2.7 Disposal.....	98	6.3 How to use: Microwave quick start	104
3. PRODUCT DESCRIPTION.....	99	6.4 Heating functions.....	105
3.1 General overview.....	99		

SAFETY INFORMATION

7. CLOCK FUNCTIONS.....	106	11. CARE AND CLEANING.....	113
7.1 Clock functions description.....	106	11.1 Notes on cleaning.....	113
7.2 How to set: Clock functions.....	106	12. TROUBLESHOOTING.....	114
8. HOW TO USE: ACCESSORIES.....	108	12.1 What to do if.....	114
8.1 Inserting accessories.....	108	12.2 How to manage: Error codes.....	115
9. ADDITIONAL FUNCTIONS.....	108	12.3 Service data.....	115
9.1 How to save: Favourites.....	108	13. ENERGY EFFICIENCY.....	115
9.2 Function lock.....	109	13.1 Energy saving.....	115
9.3 Cooling fan.....	109	14. MENU STRUCTURE.....	116
10. HINTS AND TIPS.....	109	14.1 Menu.....	116
10.1 Cooking recommendations.....	109	14.2 Submenu for: Options.....	116
10.2 Microwave recommendations ...	109	14.3 Submenu for: Setup.....	117
10.3 Microwave suitable cookware and materials	110	14.4 Submenu for: Service.....	117
10.4 Recommended power settings for different kinds of food.....	111	15. IT'S EASY!.....	117
10.5 Cooking tables for test institutes	112	16. ENVIRONMENTAL CONCERNS.....	119

1. SAFETY INFORMATION

Before the installation and use of the appliance, carefully read the supplied instructions. The manufacturer is not responsible for any injuries or damage that are the result of incorrect installation or usage. Always keep the instructions in a safe and accessible location for future reference.

1.1 Children and vulnerable people safety

- This appliance can be used by children aged from 8 years and above and persons with reduced physical, sensory or mental capabilities or lack of experience and knowledge if they have been given supervision or instruction concerning the use of the appliance in a safe way and understand the hazards involved. Children of less than 8 years of age and persons with very extensive and complex disabilities shall be kept away from the appliance unless continuously supervised.
- Children should be supervised to ensure that they do not play with the appliance.

- Keep all packaging away from children and dispose of it appropriately.
- **WARNING:** Keep children and pets away from the appliance when it operates or when it cools down. Accessible parts become hot during use.
- If the appliance has a child safety device, it should be activated.
- Children shall not carry out cleaning and user maintenance of the appliance without supervision.

1.2 General Safety

- This appliance is for cooking purposes only.
- This appliance is designed for single household domestic use in an indoor environment.
- This appliance may be used in, offices, hotel guest rooms, bed & breakfast guest rooms, farm guest houses and other similar accommodation where such use does not exceed (average) domestic usage levels.
- Only a qualified person must install this appliance and replace the cable.
- Do not use the appliance before installing it in the built-in structure.
- Disconnect the appliance from the power supply before carrying out any maintenance.
- If the mains power supply cable is damaged, it must be replaced by the manufacturer, its Authorised Service Centre or similarly qualified persons to avoid an electrical hazard.
- **WARNING:** Ensure that the appliance is switched off before replacing the lamp to avoid the possibility of electric shock.
- **WARNING:** The appliance and its accessible parts become hot during use. Care should be taken to avoid touching heating elements.
- Always use oven gloves to remove or insert accessories or ovenware.

SAFETY INFORMATION

- Use only the turntable and the turntable support designed for this appliance.
- Do not activate the microwave function when the appliance is empty. Metal parts inside the cavity can create electric arcing.
- Metallic containers for food and beverages are not allowed during microwave cooking. This requirement is not applicable if the manufacturer specifies size and shape of metallic containers suitable for microwave cooking.
- **WARNING:** If the door or door seals are damaged, the appliance must not be operated until it has been repaired by a qualified person.
- **WARNING:** Only a qualified person can carry out any service or repair operation that involves the removal of a cover which gives protection against exposure to microwave energy.
- **WARNING:** Do not heat liquids and other foods in sealed containers. They are liable to explode.
- Use only utensils that are suitable for use in microwave ovens.
- When heating food in plastic or paper containers, observe the appliance due to the possibility of ignition.
- The appliance is intended for heating food and beverages. Drying of food or clothing and heating of warming pads, slippers, sponges, damp cloth and similar may lead to risk of injury, ignition or fire.
- If smoke is emitted, switch off or unplug the appliance and keep the door closed in order to stifle any flames.
- Microwave heating of beverages can result in delayed eruptive boiling. Care must be taken when handling the container.
- The contents of feeding bottles and baby food jars shall be stirred or shaken and the temperature checked before consumption, in order to avoid burns.

- Eggs in their shell and whole hard-boiled eggs should not be heated in the appliance since they may explode, even after microwave heating has ended.
- The appliance should be cleaned regularly and any food deposits removed.
- Do not use a steam cleaner to clean the appliance.
- Do not use harsh abrasive cleaners or sharp metal scrapers to clean the glass door since they can scratch the surface, which may result in shattering of the glass.
- Failure to maintain the appliance in a clean condition could lead to deterioration of the surface that could adversely affect the life of the appliance and possibly result in a hazardous situation.

2. SAFETY INSTRUCTIONS

2.1 Installation

**WARNING!**

Only a qualified person must install this appliance.

- Remove all the packaging.
- Do not install or use a damaged appliance.
- Follow the installation instructions supplied with the appliance.
- Always take care when moving the appliance as it is heavy. Always use safety gloves and enclosed footwear.
- Do not pull the appliance by the handle.
- Install the appliance in a safe and suitable place that meets installation requirements.
- Keep the minimum distance from other appliances and units.
- Before mounting the appliance, check if the oven door opens without restraint.
- The appliance is equipped with an electric cooling system. It must be operated with the electric power supply.
- The built-in unit must meet the stability requirements of DIN 68930.

Cabinet minimum height (Cabinet under the work-top minimum height)	444 (460) mm
Cabinet width	560 mm
Cabinet depth	550 (550) mm
Height of the front of the appliance	455 mm

SAFETY INSTRUCTIONS

Height of the back of the appliance	440 mm
Width of the front of the appliance	595 mm
Width of the back of the appliance	559 mm
Depth of the appliance	567 mm
Built in depth of the appliance	546 mm
Depth with open door	882 mm
Ventilation opening minimum size. Opening placed on the bottom rear side	560x20 mm
Mains supply cable length. Cable is placed in the right corner of the back side	1500 mm
Mounting screws	3.5x25 mm

2.2 Electrical connection



WARNING!

Risk of fire and electric shock.

- All electrical connections should be made by a qualified electrician.
- The appliance must be earthed.
- Make sure that the parameters on the rating plate are compatible with the electrical ratings of the mains power supply.
- Always use a correctly installed shockproof socket.
- Do not use multi-plug adapters and extension cables.
- Make sure not to cause damage to the mains plug and to the mains cable. Should the mains cable need to be replaced, this must be carried out by our Authorised Service Centre.
- Do not let mains cables touch or come near the appliance door or the niche below the appliance, especially when it operates or the door is hot.
- The shock protection of live and insulated parts must be fastened in such a way that it cannot be removed without tools.
- Connect the mains plug to the mains socket only at the end of the installation. Make sure that there is access to the mains plug after the installation.
- If the mains socket is loose, do not connect the mains plug.
- Do not pull the mains cable to disconnect the appliance. Always pull the mains plug.
- Use only correct isolation devices: line protecting cut-outs, fuses (screw type fuses removed from the holder), earth leakage trips and contactors.
- The electrical installation must have an isolation device which lets you disconnect the appliance from the mains at all poles. The isolation device must have a contact opening width of minimum 3 mm.
- This appliance is supplied with a main plug and a main cable.

2.3 Use



WARNING!

Risk of injury, burns and electric shock or explosion.

- Do not change the specification of this appliance.
- Make sure that the ventilation openings are not blocked.
- Do not let the appliance stay unattended during operation.
- Deactivate the appliance after each use.
- Be careful when you open the appliance door while the appliance is in operation. Hot air can release.
- Do not operate the appliance with wet hands or when it has contact with water.
- Do not apply pressure on the open door.
- Do not use the appliance as a work surface or as a storage surface.
- Open the appliance door carefully. The use of ingredients with alcohol can cause a mixture of alcohol and air.
- Do not let sparks or open flames to come in contact with the appliance when you open the door.
- Do not put flammable products or items that are wet with flammable products in, near or on the appliance.
- Do not use microwave function to preheat the oven.



WARNING!

Risk of damage to the appliance.

- To prevent damage or discoloration to the enamel:
 - do not put aluminium foil directly on the bottom of cavity of the appliance.
 - do not put water directly into the hot appliance.
 - do not keep moist dishes and food in the appliance after you finish the cooking.
 - be careful when you remove or install the accessories.
- Discoloration of the enamel or stainless steel has no effect on the performance of the appliance.
- Always cook with the appliance door closed.
- If the appliance is installed behind a furniture panel (e.g. a door) make sure the door is never closed when the appliance operates. Heat and moisture can build up behind a closed furniture panel and cause subsequent damage to the appliance, the housing unit or the floor. Do not close the furniture panel until the appliance has cooled down completely after use.

2.4 Care and cleaning



WARNING!

Risk of injury, fire, or damage to the appliance.

- Before maintenance, deactivate the appliance and disconnect the mains plug from the mains socket.
- Make sure the appliance is cold. There is the risk that the glass panels can break.
- Replace immediately the door glass panels when they are damaged. Contact the Authorised Service Centre.
- Be careful when you remove the door from the appliance. The door is heavy!

SAFETY INSTRUCTIONS

- Make sure the cavity, the turntable and the door are wiped dry after each use. Steam produced during the operation of the appliance condensates on cavity walls and can cause corrosion.
- Clean regularly the appliance to prevent the deterioration of the surface material.
- Fat and food remaining in the appliance can cause fire and electric arcing when the microwave function operates.
- Clean the appliance with a moist soft cloth. Use only neutral detergents. Do not use abrasive products, abrasive cleaning pads, solvents or metal objects.
- If you use an oven spray, follow the safety instructions on its packaging.

2.5 Internal lighting

**WARNING!**

Risk of electric shock.

- Concerning the lamp(s) inside this product and spare part lamps sold separately: These lamps are intended to withstand extreme physical conditions in household appliances, such as temperature, vibration, humidity, or are intended to signal information about the operational status of the appliance. They are not intended to be used in other applications and are not suitable for household room illumination.
- This product contains a light source of energy efficiency class G.
- Use only lamps with the same specifications.

2.6 Service

- To repair the appliance contact the Authorised Service Centre.
- Use original spare parts only.

2.7 Disposal

**WARNING!**

Risk of injury or suffocation.

- Contact your municipal authority for information on how to dispose of the appliance.
- Disconnect the appliance from the mains supply.
- Cut off the mains electrical cable close to the appliance and dispose of it.
- Remove the door catch to prevent children or pets from becoming trapped in the appliance.

3. PRODUCT DESCRIPTION

3.1 General overview

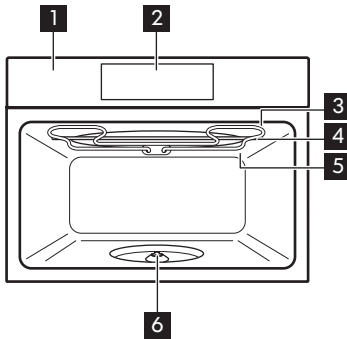

- 1 Control panel
- 2 Display
- 3 Heating element
- 4 Microwave generator
- 5 Lamp

- 6 Turntable shaft

3.2 Accessories

Turntable set
To prepare food.

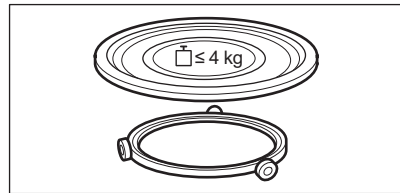

Grill rack set
To grill.

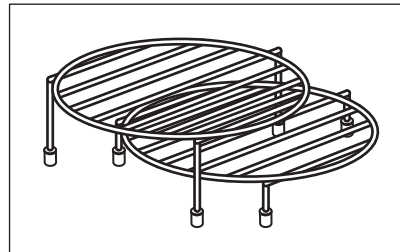



4. HOW TO TURN OVEN ON AND OFF

4.1 Control panel

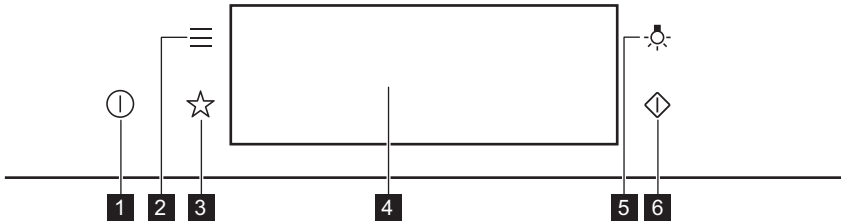
HOW TO TURN OVEN ON AND OFF









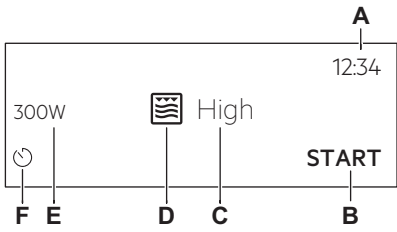

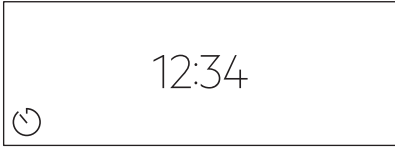

1	ON / OFF	Press and hold to turn the oven on and off.
2	Menu	Lists the oven functions.
3	Favourites	Lists the favourite settings.
4	Display	Shows the current settings of the oven.
5	Lamp switch	To turn the lamp on and off.
6	Microwave quick start	To turn on microwave function (1000 W and 30 seconds).

 <p>Press</p>	 <p>Move</p>	 <p>Press and hold</p>
Touch the surface with fingertip.	Slide fingertip over the surface.	Touch the surface for 3 seconds.

4.2 Display

 <p>The diagram shows a rectangular display screen. At the top right, it shows '12:34' with a label 'A' pointing to it. On the left side, there is a power icon with '300W' above it and a label 'F' pointing to it. Next to it is a menu icon with a label 'E' pointing to it. In the center, there is a grill icon with 'High' above it and a label 'D' pointing to it. To the right of the grill icon is a label 'C' pointing to the text 'High'. At the bottom center, there is a 'START' button with a label 'B' pointing to it.</p>	<p>After turning on, the display shows the main screen with the function and the default grill intensity.</p> <ul style="list-style-type: none"> A. Time of day B. START/STOP C. Grill intensity D. Heating functions E. Microwave power F. Timer
--	---



	<p>If you do not use the oven for 2 minutes, the display goes to standby.</p>
	<p>When you cook, the display shows the set functions and other available options.</p>

<p>Display indicators</p>			
<p>Basic indicators - to navigate on the display.</p>			
<p>OK To confirm the selection / setting.</p>	<p> To go one level back in the menu.</p>	<p> To undo the last action.</p>	<p> To turn the options on and off.</p>
<p>Sound alarm function indicators - when the set time of cooking ends, the signal sounds.</p>			
<p> The function is on.</p>	<p> The function is on. Cooking stops automatically.</p>	<p> Sound alarm is off.</p>	
<p>Timer indicators</p>			
<p> To set the function: Delayed start.</p>		<p> To cancel the setting.</p>	

5. BEFORE FIRST USE

<p> WARNING! Refer to Safety chapters.</p>

5.1 Initial Cleaning

		
Step 1	Step 2	Step 3
Remove all accessories from the oven.	Clean the oven and the accessories with a soft cloth, warm water and a mild detergent.	Place the accessories in the oven.

5.2 First connection

The display shows welcome message after the first connection.

You have to set: Language, Display brightness, Key tones, Buzzer volume, Time of day.

6. DAILY USE



WARNING!

Refer to Safety chapters.

6.1 How to set the function: Grill + MW, Grill

The oven can make noises when using the function: Grill + MW. They are normal for this function.

Setting the function: Grill + MW	
Step 1	Insert the low grill rack.
Step 2	Turn on the oven. The display shows the default heating function.
Step 3	Press the symbol of the heating function to enter the submenu.
Step 4	Select the function:  . Press: OK.
Step 5	Select the grill intensity level.
Function	Grill intensity level
Lo	Low
Hi	High

Setting the function: Grill + MW	
Step 6	Press: OK.
Step 7	Press: START.
STOP - press to turn off the oven.	
Step 8	Turn off the oven.

Microwave power is limited to 500 W when you use the function: Grill + MW.

Setting the function: Grill	
Step 1	Insert the high grill rack.
Step 2	Turn on the oven. The display shows the default heating function.
Step 3	Press the symbol of the heating function to enter the submenu.
Step 4	Select the function:  . Press: OK.
Step 5	Select the grill intensity level.
Function	Grill intensity level
Lo	Low
Hi	High
Step 6	Press: OK.
Step 7	Press: START.
STOP - press to turn off the function.	
Step 8	Turn off the oven.

6.2 How to set: Microwave heating functions

Step 1	Turn on the oven.
Step 2	Press the symbol of the heating function to enter the submenu.
Step 3	Select the microwave heating function and press: OK . The display shows: microwave power.
Step 4	Set: microwave power. Press: OK .
Step 5	Press: START .
STOP - press to turn off the function.	
Step 6	Turn off the oven.

The maximum time of microwave functions depends on microwave power you set:

MICROWAVE POWER	MAXIMUM TIME
100 - 600 W	59 minutes
More than 600 W	7 minutes

 If you open the door, the function stops. To start it again, press **START**.

Take a shortcut!





6.3 How to use: Microwave quick start

Step 1	Press and hold:  . The microwave runs for 30 s.
---------------	--



Step 2	To extend the cooking time:	
	Press on the running time value to go to the time settings. Set the cooking time.	Press +30 s .
The microwave can be switched on at any time with: Microwave quick start.		

6.4 Heating functions



STANDARD

Heating function	Application
 Grill	To grill thin pieces of food and to toast bread.
 Grill + MW	To cook food in a short time and to brown it. You can set 2 levels of grill intensity: low and high.
 Microwave	Heating up, cooking, power range: 100 - 1000 W

MICROWAVE

Heating function	Application
 Defrost	Defrosting meat, fish, cakes, power range: 100 - 200 W
 Melting	Melting chocolate and butter, power range: 100 - 400 W
 Reheat	Heating up pre-prepared meals and delicate food, power range: 300 - 700 W

CLOCK FUNCTIONS

Heating function	Application
 Popcorn	Preparing popcorn, power range: 700 - 1000 W
 Liquid	Heating up drinks and soups, power range: 800 - 1000 W

7. CLOCK FUNCTIONS

7.1 Clock functions description

Clock function	Application
Cooking time	To set the length of cooking. Maximum is 23 h 59 min.
End action	To set what happens when the timer ends counting.
Time extension	To extend cooking time.
Reminder	To set a countdown. Maximum is 23 h 59 min. This function has no effect on the operation of the oven.
Uptimer	Monitors how long the function operates. Uptimer - you can turn it on and off.

7.2 How to set: Clock functions

How to set the clock	
Step 1	Press: Time of day.
Step 2	Set the time. Press: OK.

How to set cooking time	
Step 1	Choose the heating function.

How to set cooking time

Step 2 Press: .

Step 3 Set the time. Press: **OK**.

How to choose end option

Step 1 Choose the heating function.

Step 2 Press: .

Step 3 Set the cooking time.

Step 4 Press: ● ● ● .

Step 5 Press: End action.

Step 6 Choose the preferred: End action.

Step 7 Press: **OK**. Repeat the action until the display shows the main screen.

How to extend cooking time

When 10% of cooking time is left and the food seems not to be ready, you can extend cooking time. You can also change the heating function.

Press **+1min** to extend the cooking time.

How to change timer settings

Step 1 Press: .

Step 2 Set the timer value.

Step 3 Press: **OK**.

You can change the set time during cooking at any time.

8. HOW TO USE: ACCESSORIES

8.1 Inserting accessories

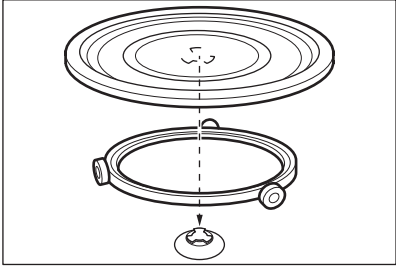
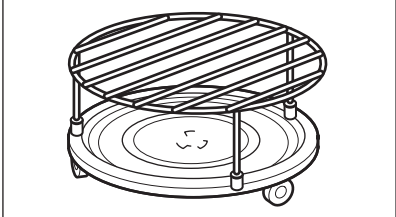

Use only suitable cookware and material. Refer to "Hints and tips" chapter, Microwave suitable cookware and materials.

<p>Turntable set: Always cook food on the turntable set. Place the roller guide around the turntable shaft. Place the turntable glass on the roller guide. Use only the turntable set supplied with the oven.</p>	
<p>Grill rack set: Place the grill rack with the silicon caps down on the turntable set.</p>	

9. ADDITIONAL FUNCTIONS



9.1 How to save: Favourites

You can save your favourite settings, such as the heating function, the cooking time or the cleaning function. You can save 3 favourite settings.

Step 1	Turn on the oven.
Step 2	Select the preferred setting.
Step 3	Press:  . Select: Favourites.
Step 4	Select: Save current settings.
Step 5	Press + to add the setting to the list of: Favourites. Press OK .
<p> - press to reset the setting.  - press to cancel the setting.</p>	

9.2 Function lock

This function prevents an accidental change of the heating function.

Step 1	Turn on the oven.
Step 2	Set a heating function.
Step 3	  - press at the same time to turn on the function.
To turn off the function repeat step 3.	

9.3 Cooling fan

When the oven operates, the cooling fan turns on automatically to keep the surfaces of the oven cool. If you turn off the oven, the cooling fan can continue to operate until the oven cools down.

10. HINTS AND TIPS

10.1 Cooking recommendations



The temperature and cooking times in the tables are guidelines only. They depend on the recipes and the quality and quantity of the ingredients used.
 Your oven may cook differently to the oven you had before. The hints below show recommended heating functions and settings for cooking time for specific types of the food.
 If you cannot find the settings for a special recipe, look for the similar one.
 For more cooking recommendations refer to cooking tables on our website. To find the Cooking Hints check the PNC number on the rating plate on the front frame of the oven cavity.

10.2 Microwave recommendations

Let's cook!

Do not place the food directly on the turntable. Always use the microwave suitable cookware. Place the cookware in the middle of the turntable.

Make sure that the food and cookware placed on the turntable is at the room temperature.

Contact with too hot or too cold items can break the turntable.

Turn or stir the food halfway through the defrosting and cooking time.

Stir liquid dishes from time to time.

Stir the food before serving.

Cover the food for cooking and reheating.

Put the spoon to the bottle or glass when heating drinks to ensure better heat distribution.

Put the food into the oven without packaging. The packaged ready meals can be put into the oven only when the packaging is microwave safe (check information on the packaging).



Microwave cooking

HINTS AND TIPS

Cook food covered. If you want to keep a crust cook food without a cover.

Do not overcook the dishes by setting the power and time too high. The food can dry out, burn or cause fire.

Do not use the oven to cook eggs or snails in their shells, because they can burst. Pierce the yolk of fried egg before reheating it.

Pierce food with skin or peel several times before cooking.

Cut vegetables into similar-sized pieces.

After you turn off the oven, take the food out and let it stand for a few minutes to allow the heat distribute evenly.



Microwave defrosting





Put the frozen, unwrapped food on a small upturned plate with a container below it, or on a defrosting rack or plastic sieve so that the defrosting liquid can leak out.





Remove defrosted pieces subsequently.

To cook fruit and vegetables without defrosting them first, you can use a higher microwave power.

10.3 Microwave suitable cookware and materials



For the microwave use only suitable cookware and materials. Use below table as a reference. Check the cookware / material specification before use.

Cookware / Material				
Ovenproof glass and porcelain with no metal components, e.g. heat-proof glass	✓	✓	✓	✓
Non-ovenproof glass and porcelain without any silver, gold, platinum or other metal decorations	✓	X	X	X
Glass and glass ceramic made of ovenproof / frost-proof material	✓	✓	✓	✓
Ceramic and earthenware without any quartz or metal components and glazes which contain metal	✓	✓	X	X
Ceramic, porcelain and earthenware with unglazed bottom or with small holes, e.g. on handles	X	X	X	X







Cookware / Material				
Heat-resistant plastic up to 200 °C	✓	✓	X	X
Cardboard, paper	✓	X	X	X
Clingfilm	✓	X	X	X
Roasting film with microwave safe closure	✓	✓	X	X
Roasting dishes made of metal, e.g. enamel, cast iron	X	X	✓	X
Baking tins, black lacquer or silicon-coated	X	X	✓	X
Cookware for microwave use, e.g. crisp pan	X	✓	X	X
Grill rack set	X	X	✓	✓



10.4 Recommended power settings for different kinds of food





The data in the table is for guidance only.

800 - 1000 W	
 <p>Searing at the start of the cooking process</p>	 <p>Heating liquids</p>

HINTS AND TIPS

500 - 700 W					
 Cooking vegetables	 Cooking egg dishes	 Simmering stews	 Simmering rice	 Heating one-plate meals	 Defrosting and heating frozen meals





300 - 400 W			
 Melting cheese, chocolate, butter	 Cooking / Heating delicate food		 Continuing cooking

100 - 200 W				
 Heating baby food	 Defrosting bread	 Defrosting fruit and cakes	 Defrosting cheese, cream, butter	 Defrosting meat, fish





10.5 Cooking tables for test institutes

Information for test institutes





Tests according to IEC 60705.

MICROWAVE FUNCTION	 POWER (W)	 (kg)		 (min)	
Sponge cake	600	0.475	Turntable set	5 - 7	-
Meatloaf	500	0.9	Turntable set	18 - 20	-
Egg custard	500	1	Turntable set	15 - 17	-

CARE AND CLEANING

MICROWAVE FUNCTION	 POWER (W)	 (kg)		 (min)	
Meat defrosting	200	0.5	Turntable set	8 - 9	-

**Use the function: Microwave grilling.
Use the low grill rack.**

MICROWAVE COMBI FUNCTION	 POWER (W)	 Grill intensity level	 (min)	
Potato gratin, 1.1 kg	300	low	30 - 35	-
Chicken, 1.1 kg	300	high	30 - 35	Put the meat in round glass container.

11. CARE AND CLEANING



WARNING!

Refer to Safety chapters.

11.1 Notes on cleaning

 Cleaning Agents	Clean the front of the oven with a soft cloth with warm water and a mild detergent.
	Use a cleaning solution to clean metal surfaces.
	Clean stains with a mild detergent.

 Everyday Use	Clean the cavity after each use. Fat accumulation or other residue may cause fire. Clean the oven ceiling carefully from residue and fat.
	Do not store the food in the oven for longer than 20 minutes. Dry the cavity with a soft cloth after each use.



TROUBLESHOOTING



 Accessories	Clean all accessories after each use and let them dry. Before cleaning, wait until the turntable is cold. There is a risk that the turntable can break. Use a soft cloth with warm water and a mild detergent. Do not clean the accessories in a dishwasher.
	Do not clean the non-stick accessories using abrasive cleaner or sharp-edged objects.

12. TROUBLESHOOTING

 WARNING! Refer to Safety chapters.



12.1 What to do if...

 The oven does not turn on or does not heat up	
 Possible cause	 Remedy
The oven is not connected to an electrical supply or it is connected incorrectly.	Check if the oven is correctly connected to the electrical supply.
The clock is not set.	Set the clock, for details refer to "Clock Functions" chapter, How to set: Clock functions.
The door is not closed correctly.	Fully close the door.
The fuse is blown.	Make sure the fuse is the cause of the problem. If the problem recurs, contact a qualified electrician.
The oven Child Lock is on.	Refer to "Menu" chapter, Submenu for: Options.

 Components	
 Description	 Remedy
The lamp is burnt out.	Replace the lamp, for details refer to "Care and Cleaning" chapter, How to replace: Lamp.
The turntable set makes noise.	There is food residue below the turntable set.

12.2 How to manage: Error codes

When the software error occurs, the display shows error message. In this section, you will find the list of the problems that you can handle on your own.

 Code and description	 Remedy
F240, F439 - the touch fields on the display do not work properly.	Clean the surface of the display. Make sure there is no dirt on the touch fields.
F908 - the oven system cannot connect with the control panel.	Turn the oven off and on.

12.3 Service data

If you cannot find a solution to the problem yourself, contact your dealer or an Authorised Service Centre. The necessary data for the service centre is on the rating plate. The rating plate is on the front frame of the oven cavity. Do not remove the rating plate from the oven cavity.

We recommend that you write the data here:	
Model (MOD.)
Product number (PNC)
Serial number (S.N.)

13. ENERGY EFFICIENCY

13.1 Energy saving

 The oven has features which help you save energy during everyday cooking.
--

MENU STRUCTURE

Make sure that the oven door is closed when the oven operates. Do not open the oven door too often during cooking. Keep the door gasket clean and make sure it is well fixed in its position. When possible, do not preheat the oven before cooking.

Keep breaks between baking as short as possible when you prepare a few dishes at one time.

Cooking with the lamp off

Turn off the lamp during cooking. Turn it on only when you need it.

14. MENU STRUCTURE

14.1 Menu

Press  to open Menu.

Menu item		Application
Favourites		Lists the favourite settings.
Options		To set the oven configuration.
Settings	Setup	To set the oven configuration.
	Service	Shows the software version and configuration.

14.2 Submenu for: Options

Submenu	Application
Light	Turns the lamp on and off.
Child Lock	Prevents accidental activation of the oven. When the option is on, the text "Child Lock" appears on the display when you turn on the oven. To enable the oven use, choose the code letters in the alphabetical order. Access to the timer, the remote operation and the lamp is available with the Child Lock on.
Time indication	Turns the clock on and off.
Digital clock style	Changes the format of the displayed time indication.

14.3 Submenu for: Setup

Submenu	Description
Language	Sets the oven language.
Display brightness	Sets the display brightness.
Key tones	Turns the tone of the touch fields on and off. It is not possible to mute the tone for: ①.
Buzzer volume	Sets the volume of key tones and signals.
Time of day	Sets the current time and date.

14.4 Submenu for: Service

Submenu	Description
Demo mode	Activation / deactivation code: 2468
Software version	Information about software version.
Reset all settings	Restores factory settings.









15. IT'S EASY!

Before first use you have to set:				
Language	Display brightness	Key tones	Buzzer volume	Time of day



Familiarize yourself with the basic icons on the control panel and the display:				
 ON / OFF	 Menu	 Favourites	 Timer	START / STOP

IT'S EASY!

Start using the oven		
MW quick start	Start Microwave at any time with default settings: 30 sec / 1000W.	Press: 



			
heating / cooking 100 - 1000 W	cooking / browning intensity: low / high	cooking / browning	heating liquids 800 - 1000 W
			
reheating 300 - 700 W	defrosting 100 - 200 W	melting 100 - 400 W	preparing popcorn 700 - 1000 W

Settings of the microwave		Microwave tips
Microwave power:	Maximum time:	Cover the food for cooking and reheating. Turn or stir the food halfway through the defrosting and cooking time. Put the spoon to the dish when heating liquids. Put the food into the oven without packaging (only microwave safe).
100 - 600 W	59 min	
> 600 W	7 min	

Start cooking				
Step 1	Step 2	Step 3	Step 4	Step 5
 - press to turn on the oven.	 ... - select the function.	W - set the microwave power.	OK - press to confirm.	START - press to start cooking.

Use quick functions to set the cooking time	
10% Finish assist Use 10% Finish assist to add extra time when 10% of the cooking time is left.	To extend the cooking time press +1min .

16. ENVIRONMENTAL CONCERNS

Recycle materials with the symbol . Put the packaging in relevant containers to recycle it. Help protect the environment and human health by recycling waste of electrical and electronic appliances. Do not dispose of appliances marked with the symbol  with the household waste. Return the product to your local recycling facility or contact your municipal office.

CONTENIDO

PARA UNOS RESULTADOS PERFECTOS

Gracias por elegir este producto AEG. Lo hemos creado para brindarle un rendimiento impecable durante muchos años, con tecnologías innovadoras que lo ayudan a simplificar la vida, características que quizás no encuentre en los electrodomésticos comunes. Dedique unos minutos a leer este documento para sacarle el máximo partido.

Visite nuestro sitio web para:



Obtener consejos, folletos, soluciones a problemas e información de servicio y reparación:

www.aeg.com/support



Registrar su producto para recibir un mejor servicio:

www.registreaeg.com



Comprar accesorios, artículos de consumo y piezas de recambio originales para su aparato:

www.aeg.com/shop

ATENCIÓN AL CLIENTE Y SERVICIO

Le recomendamos que utilice recambios originales.

Cuando se ponga en contacto con nuestro Centro de servicio técnico, asegúrese de tener los siguientes datos disponibles: Modelo, código numérico del producto (PNC), número de serie. La información se encuentra en la placa de características.

 Advertencia / Precaución - Información sobre seguridad

 Información general y consejos

 Información relativa al medioambiente

Salvo modificaciones.

CONTENIDO

1. INFORMACIÓN SOBRE SEGURIDAD... 121	3. DESCRIPCIÓN DEL PRODUCTO..... 128
1.1 Seguridad de niños y personas vulnerables..... 121	3.1 Resumen general..... 128
1.2 Instrucciones generales de seguridad..... 122	3.2 Accesorios..... 128
2. INSTRUCCIONES DE SEGURIDAD..... 124	4. CÓMO ENCENDER Y APAGAR EL HORNO..... 128
2.1 Instalación..... 124	4.1 Panel de mandos..... 128
2.2 Conexión eléctrica..... 125	4.2 Pantalla..... 130
2.3 Uso..... 126	5. ANTES DEL PRIMER USO..... 131
2.4 Mantenimiento y limpieza..... 127	5.1 Limpieza inicial 131
2.5 Iluminación interna..... 127	5.2 Primera conexión..... 131
2.6 Asistencia técnica..... 127	6. USO DIARIO..... 131
2.7 Eliminación..... 127	6.1 Cómo ajustar la función: Grill + microondas, Grill..... 131

6.2	Cómo ajustar: Funciones de cocción de microondas.....	133	10.4	Ajustes de potencia recomendados para distintos tipos de alimentos.....	141
6.3	Instrucciones de uso: Inicio rápido del microondas.....	134	10.5	Tablas de cocción para organismos de control.....	142
6.4	Funciones de cocción.....	134	11. MANTENIMIENTO Y LIMPIEZA.....	143	
7. FUNCIONES DEL RELOJ.....	135		11.1	Notas sobre la limpieza.....	143
7.1	Descripción de funciones de reloj	135	12. SOLUCIÓN DE PROBLEMAS.....	144	
7.2	Cómo ajustar: Funciones de reloj	136	12.1	Qué hacer si.....	144
8. INSTRUCCIONES DE USO: ACCESORIOS.....	137		12.2	Cómo administrar: Códigos de error.....	144
8.1	Inserción de accesorios.....	137	12.3	Datos de servicio.....	145
9. FUNCIONES ADICIONALES.....	137		13. EFICACIA ENERGÉTICA.....	145	
9.1	Cómo guardar: Favoritos.....	137	13.1	Ahorro energético.....	145
9.2	Bloqueo función.....	138	14. ESTRUCTURA DEL MENÚ.....	145	
9.3	Ventilador de enfriamiento.....	138	14.1	Menú.....	145
10. CONSEJOS.....	139		14.2	Submenú de: Opciones.....	146
10.1	Recomendaciones de cocción... 139		14.3	Submenú de: Configuración.....	146
10.2	Recomendaciones para microondas	139	14.4	Submenú para: Asistencia.....	147
10.3	Recipientes y materiales adecuados para microondas	140	15. ¡ES FÁCIL!.....	147	
			16. ASPECTOS MEDIOAMBIENTALES.....	148	

1. INFORMACIÓN SOBRE SEGURIDAD

Antes de instalar y utilizar el aparato, lea atentamente las instrucciones facilitadas. El fabricante no se hace responsable de lesiones o daños producidos como resultado de una instalación o un uso incorrectos. Conserve siempre estas instrucciones en lugar seguro y accesible para futuras consultas.

1.1 Seguridad de niños y personas vulnerables

- Este aparato puede ser utilizado por niños de 8 años en adelante y personas cuyas capacidades físicas, sensoriales o mentales estén disminuidas o que carezcan de la experiencia y conocimientos suficientes para manejarlo, siempre que cuenten con las instrucciones o la supervisión sobre el uso del electrodoméstico de forma segura y comprendan los riesgos. Es necesario mantener alejados

del aparato a los niños de menos de 8 años, así como a las personas con minusvalías importantes y complejas, salvo que estén bajo supervisión continua.

- Es necesario vigilar a los niños para que no jueguen con el aparato.
- Mantenga todo el material de embalaje fuera del alcance de los niños y deséchelo de forma adecuada.
- **ADVERTENCIA:** Mantenga a los niños y mascotas alejados del aparato cuando esté funcionando o enfriándose. Las piezas accesibles se calientan durante el funcionamiento.
- Si este aparato tiene un bloqueo de seguridad para niños, debe activarlo.
- La limpieza y mantenimiento de usuario del producto no podrán ser realizados por niños sin supervisión.

1.2 Instrucciones generales de seguridad

- Este aparato está diseñado exclusivamente para cocinar.
- Este aparato está diseñado para uso doméstico en interiores.
- Este aparato se puede utilizar en oficinas, habitaciones de hotel, habitaciones de Bed&Breakfast, casas de campo y otros alojamientos similares donde dicho uso no exceda (en promedio) los niveles de uso doméstico.
- Solo un electricista cualificado puede instalar este aparato y sustituir el cable.
- No utilice el aparato antes de instalarlo en la estructura empotrada.
- Desenchufe el aparato de la red eléctrica antes de realizar tareas de mantenimiento.
- Si el cable de alimentación sufre algún daño, el fabricante, su servicio técnico autorizado o un profesional tendrán que cambiarlo para evitar riesgos.

- **ADVERTENCIA:** Asegúrese de que el aparato está apagado antes de cambiar la bombilla para evitar el riesgo de descarga eléctrica.
- **ADVERTENCIA:** El horno y las piezas accesibles se calientan mucho durante el funcionamiento. Preste mucha atención para no tocar las resistencias.
- Utilizar siempre guantes o manoplas para horno para retirar o introducir accesorios o recipientes.
- Utilice únicamente el plato giratorio y el soporte del el plato giratorio diseñado para este aparato.
- No active la función de microondas cuando el aparato esté vacío. Las piezas metálicas en el interior de la cavidad pueden generar arco eléctrico.
- No se pueden utilizar contenedores metálicos de alimentos y bebidas durante la cocción con microondas. Este requisito no se aplica si el fabricante especifica el tamaño y la forma de los contenedores metálicos apropiados para cocción con microondas.
- **ADVERTENCIA:** Si la puerta o los cierres de la puerta sufren daños, no debe operar el aparato hasta que una persona cualificada lo haya reparado.
- **ADVERTENCIA:** Solo una persona cualificada puede realizar tareas de reparación o mantenimiento que impliquen la extracción de una tapa que protege contra la exposición a la energía del microondas.
- **ADVERTENCIA:** No caliente líquidos ni otros alimentos en recipientes herméticos. Podrían explotar.
- Utilice solamente utensilios aptos para hornos de microondas.
- Cuando caliente alimentos en recipientes de papel o plástico, vigile el aparato por la posibilidad de incendio.
- El aparato está diseñado para calentar alimentos y bebidas. El secado de alimentos o ropa y el calentamiento de almohadillas térmicas, pantuflas, esponjas, trapos húmedos

INSTRUCCIONES DE SEGURIDAD

y similares pueden provocar riesgo de lesiones, ignición o incendio.

- Si se genera humo, apague o desenchufe el aparato y deje la puerta cerrada para sofocar las posibles llamas.
- El calentamiento de bebidas en el microondas puede provocar un hervido brusco y lento. Extrema la precaución cuando manipule los recipientes.
- Se agitará o removerá el contenido de los biberones y de los tarros de comida para bebés y se controlará la temperatura antes de consumirlos para evitar quemaduras.
- Los huevos con cáscara y los huevos duros enteros no deben calentarse en el aparato, ya que pueden explotar, incluso después de que haya terminado el calentamiento en el microondas.
- Limpie el aparato con regularidad y elimine los restos de comida.
- No utilice un limpiador a vapor para limpiar el aparato.
- No utilice productos de limpieza abrasivos ásperos ni rascadores de metal afilado para limpiar el cristal de las tapas abisagradas de la placa si no quiere arañar su superficie, lo que podría hacer que el cristal se hiciese añicos.
- Si no se mantiene el aparato en condiciones limpias, la superficie podría deteriorarse y afectar negativamente a la vida útil del aparato y provocar situaciones de riesgo.

2. INSTRUCCIONES DE SEGURIDAD

2.1 Instalación

**ADVERTENCIA!**

Sólo un técnico cualificado puede instalar el aparato.

- Retire todo el embalaje.
- No instale ni utilice un aparato dañado.
- Siga las instrucciones de instalación suministradas con el aparato.
- Tenga cuidado al mover el aparato, porque es pesado. Utilice siempre guantes de protección y calzado cerrado.
- No tire nunca del aparato sujetando el asa.

INSTRUCCIONES DE SEGURIDAD

- Instale el aparato en un lugar seguro y adecuado que cumpla los requisitos de instalación.
- Respete siempre la distancia mínima entre el aparato y los demás electrodomésticos y mobiliario.
- Antes de montar el aparato, compruebe si la puerta del horno se abre sin limitaciones.
- El aparato está equipado con un sistema de refrigeración eléctrica. Debe utilizarse con la fuente de alimentación eléctrica.
- La unidad empotrada debe cumplir los requisitos de estabilidad de la norma DIN 68930.

Altura mínima del armario (Altura mínima del armario debajo de la encimera)	444 (460) mm
Ancho del armario	560 mm
Profundidad del armario	550 (550) mm
Altura de la parte frontal del aparato	455 mm
Altura de la parte trasera del aparato	440 mm
Anchura de la parte frontal del aparato	595 mm
Anchura de la parte trasera del aparato	559 mm
Fondo del aparato	567 mm
Fondo empotrado del aparato	546 mm
Fondo con la puerta abierta	882 mm
Tamaño mínimo de la abertura de ventilación. Abertura situada en la parte trasera inferior	560x20 mm
Longitud del cable de alimentación. El cable está en la esquina derecha de la parte trasera	1500 mm
Tornillos de montaje	3.5x25 mm

2.2 Conexión eléctrica



ADVERTENCIA!

Riesgo de incendios y descargas eléctricas.

- Todas las conexiones eléctricas deben realizarlas electricistas cualificados.
- El aparato debe conectarse a tierra.
- Asegúrese de que los parámetros de la placa de características son compatibles con los valores eléctricos del suministro eléctrico.
- Utilice siempre una toma con aislamiento de conexión a tierra correctamente instalada.
- No utilice adaptadores de enchufes múltiples ni cables prolongadores.

INSTRUCCIONES DE SEGURIDAD

- Asegúrese de no provocar daños en el enchufe ni en el cable de red. Si es necesario cambiar el cable de alimentación del aparato, debe hacerlo el centro de servicio técnico autorizado.
- Evite que el cable de red toque o entre en contacto con la puerta del aparato o con el hueco por debajo del aparato, especialmente mientras funciona o si la puerta está caliente.
- Los mecanismos de protección contra descargas eléctricas de componentes con corriente y aislados deben fijarse de forma que no puedan aflojarse sin utilizar herramientas.
- Conecte el enchufe a la toma de corriente únicamente cuando haya terminado la instalación. Asegúrese de tener acceso al enchufe del suministro de red una vez finalizada la instalación.
- Si la toma de corriente está floja, no conecte el enchufe.
- No desconecte el aparato tirando del cable de conexión a la red. Tire siempre del enchufe.
- Use únicamente dispositivos de aislamiento apropiados: línea con protección contra los cortocircuitos, fusibles (tipo tornillo que puedan retirarse del soporte), dispositivos de fuga a tierra y contactores.
- La instalación eléctrica debe tener un dispositivo de aislamiento que permita desconectar el aparato de todos los polos de la red. El dispositivo de aislamiento debe tener una apertura de contacto con una anchura mínima de 3 mm.
- El aparato se suministra con enchufe y cable de red.

2.3 Uso



ADVERTENCIA!

Riesgo de lesiones, quemaduras y descargas eléctricas o explosiones.

- No cambie las especificaciones de este aparato.
- Asegúrese de que las aberturas de ventilación no están bloqueadas.
- No deje el aparato desatendido durante el funcionamiento.
- Apague el aparato después de cada uso.
- Tenga cuidado al abrir la puerta del aparato mientras funciona. Puede liberarse aire caliente.
- No utilice el aparato con las manos mojadas ni con agua en contacto.
- No ejerza presión sobre la puerta abierta.
- No utilice el aparato como superficie de trabajo ni para depositar objetos.
- Abra la puerta del aparato con cuidado. El uso de ingredientes con alcohol puede provocar una mezcla de alcohol y aire.
- No deje que las chispas ni las llamas abiertas entren en contacto con el aparato cuando abra la puerta.
- No coloque productos inflamables o artículos mojados con productos inflamables dentro, cerca o sobre el aparato.
- No utilice la función de microondas para precalentar el horno.



ADVERTENCIA!

Podría dañar el aparato.

- Para evitar daños o decoloraciones en el esmalte:
 - no coloque papel de aluminio directamente en la parte inferior del interior del aparato.
 - no ponga agua directamente en el aparato caliente.
 - no deje platos húmedos ni alimentos en el aparato una vez finalizada la cocción.
 - tenga cuidado al retirar o instalar los accesorios.
- La pérdida de color del esmalte o el acero inoxidable no afecta al rendimiento del aparato.

- Cocina siempre con la puerta del aparato cerrada.
- Si el aparato se instala detrás de un panel de un mueble (por ejemplo una puerta) asegúrese de que la puerta nunca esté cerrada mientras funciona el aparato. El calor y la humedad pueden acumularse detrás de un panel del armario cerrado y provocar daños al aparato, el alojamiento o el suelo. No cierre del panel del armario hasta que el aparato se haya enfriado completamente después de su uso.

2.4 Mantenimiento y limpieza



ADVERTENCIA!

Existe riesgo de lesiones, incendios o daños al aparato.

- Antes de proceder con el mantenimiento, apague el aparato y desconecte el enchufe de la red.
- Asegúrese de que el aparato esté frío. Los paneles de cristal pueden romperse.
- Cambie inmediatamente los paneles de cristal de la puerta que estén dañados. Póngase en contacto con el servicio técnico autorizado.
- Tenga cuidado al desmontar la puerta del aparato. ¡La puerta es muy pesada!
- Asegúrese de que el interior, el plato giratorio y la puerta se secan después de cada uso. El vapor producido durante el funcionamiento del aparato se condensa en las paredes de la cavidad y puede provocar corrosión.
- Limpie periódicamente el aparato para evitar el deterioro del material de la superficie.
- Los restos de comida o grasa en el interior del aparato podrían provocar un incendio y arcos eléctricos cuando se utiliza la función de microondas.
- Limpie el aparato con un paño suave humedecido. Utilice solo detergentes neutros. No utilice productos abrasivos, estropajos duros, disolventes ni objetos metálicos.
- Si utiliza aerosoles de limpieza para hornos, siga las instrucciones de seguridad del envase.

2.5 Iluminación interna



ADVERTENCIA!

Riesgo de descarga eléctrica.

- En cuanto a la(s) bombilla(s) de este producto y las de repuesto vendidas por separado: Estas bombillas están destinadas a soportar condiciones físicas extremas en los aparatos domésticos, como la temperatura, la vibración, la humedad, o están destinadas a señalar información sobre el estado de funcionamiento del aparato. No están destinadas a utilizarse en otras aplicaciones y no son adecuadas para la iluminación de estancias domésticas.
- Este producto contiene una fuente luminosa de la clase de eficiencia energética G.
- Utilice solo bombillas de las mismas características .

2.6 Asistencia técnica

- Para reparar el aparato, póngase en contacto con el centro de servicio autorizado.
- Utilice solamente piezas de recambio originales.

2.7 Eliminación



ADVERTENCIA!

Existe riesgo de lesiones o asfixia.

- Contacte con las autoridades locales para saber cómo desechar correctamente el aparato.
- Desconecte el aparato de la red.

DESCRIPCIÓN DEL PRODUCTO

- Corte el cable eléctrico cerca del aparato y deséchelo.
- Retire el pestillo de la puerta para evitar que los niños o las mascotas queden atrapados en el aparato.

3. DESCRIPCIÓN DEL PRODUCTO

3.1 Resumen general

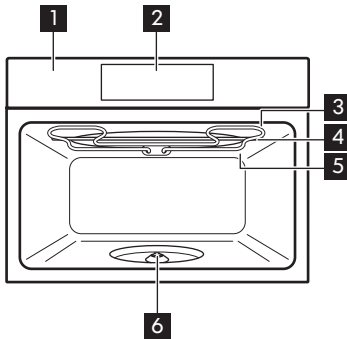

- 1** Panel de mandos
- 2** Pantalla
- 3** Resistencia
- 4** Generador de microondas
- 5** Bombilla

- 6** Eje del plato giratorio

3.2 Accesorios

Set de Turntable
Para preparar comida.

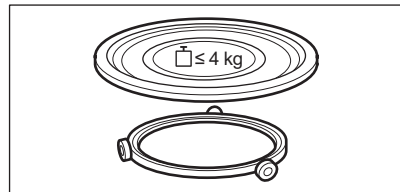

Rejilla para grill
Para utilizar el grill.

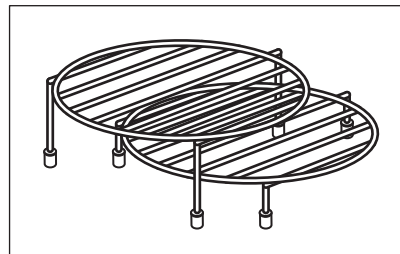



4. CÓMO ENCENDER Y APAGAR EL HORNO

4.1 Panel de mandos

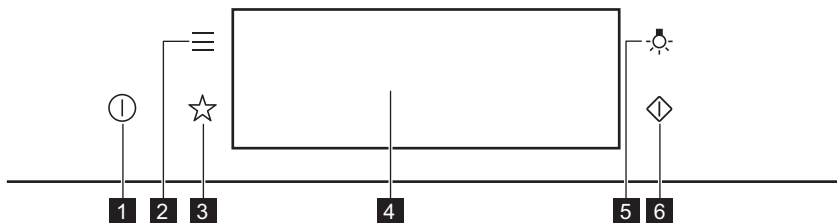
CÓMO ENCENDER Y APAGAR EL HORNO









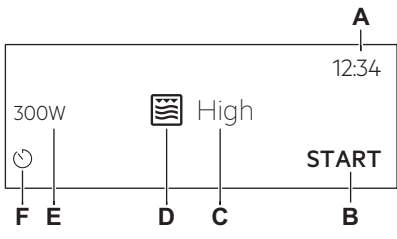
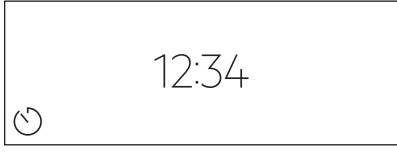

1	Encendido/ON / Apagado/OFF	Mantenga pulsado para encender y apagar el horno.
2	Menú	Enumera las funciones del horno.
3	Favoritos	Muestra los ajustes favoritos.
4	Pantalla	Muestra los ajustes actuales del horno.
5	Interruptor de la lámpara	Enciende y apaga la luz.
6	Inicio rápido del microondas	Para activar la función de microondas (1000 W y 30 segundos).

 <p>Pulse el botón</p>	 <p>Mover</p>	 <p>Mantener pulsado</p>
<p>Touchar a superfície com a ponta dos dedos.</p>	<p>Deslizar a ponta do dedo sobre a superfície.</p>	<p>Touchar a superfície durante 3 segundos.</p>

CÓMO ENCENDER Y APAGAR EL HORNO

4.2 Pantalla

	<p>Después de encenderse, la pantalla muestra la pantalla principal con la función y la intensidad predeterminada del grill.</p> <p>A. Hora B. INICIO/PARAR C. Intensidad del grill D. Funciones de cocción E. Potencia del Microondas F. Temporizador</p>
	<p>Si no usa el horno durante 2 minutos, la pantalla pasa al modo de espera.</p>
	<p>Durante el cocinado, la pantalla muestra las funciones seleccionadas y otras opciones disponibles.</p>

<h3>Indicadores de pantalla</h3>			
<p>Indicadores básicos - para navegar por la pantalla.</p>			
<p>OK Para confirmar la selección o el ajuste.</p>	<p> Para retroceder un nivel en el menú.</p>	<p> Para deshacer la última acción.</p>	<p> Para activar y desactivar las opciones.</p>
<p>Sonar la alarma indicadores de función - cuando finaliza el tiempo de cocción seleccionado, suena una señal acústica.</p>			
<p> La función está activada.</p>	<p> La función está activada. La cocción se detiene automáticamente.</p>	<p> El sonido de la alarma está apagado.</p>	
<h3>Indicadores de temporizador</h3>			



Para ajustar la función: Inicio retardado.



Para cancelar el ajuste.

5. ANTES DEL PRIMER USO



ADVERTENCIA!

Consulte los capítulos sobre seguridad.

5.1 Limpieza inicial

<p>Paso 1</p>	<p>Paso 2</p>	<p>Paso 3</p>
<p>Retire todos los accesorios del horno.</p>	<p>Limpie el horno y los accesorios con un paño suave humedecido en agua templada y jabón neutro.</p>	<p>Coloque los accesorios en el horno.</p>

5.2 Primera conexión

La pantalla muestra un mensaje de bienvenida después de la primera conexión. Debe ajustar: Idioma, Brillo de la pantalla, Tono de teclas, Volumen del timbre, Hora.

6. USO DIARIO



ADVERTENCIA!

Consulte los capítulos sobre seguridad.

6.1 Cómo ajustar la función: Grill + microondas, Grill

El horno puede hacer ruidos cuando se utiliza la función: Grill + microondas. Son normales para esta función.

Ajuste de la función: Grill + microondas	
<p>Paso 1</p>	<p>Introduzca la rejilla para grill baja.</p>
<p>Paso 2</p>	<p>Encienda el horno. La pantalla muestra la función de cocción por defecto.</p>
<p>Paso 3</p>	<p>Pulse el símbolo de la función de cocción para entrar en el submenú.</p>

USO DIARIO

Ajuste de la función: Grill + microondas	
Paso 4	Seleccione la función:  . Pulse: OK.
Paso 5	Seleccione el nivel de intensidad del grill.
Función	Nivel de intensidad del grill
Lo	Bajo
Hi	Alto
Paso 6	Pulse: OK.
Paso 7	Pulse: START .
STOP - pulse para apagar el horno.	
Paso 8	Apague el horno.

La potencia de microondas está limitada a 500 W cuando se utiliza la función: Grill + microondas.

Ajuste de la función: Grill	
Paso 1	Inserte el soporte de grill alto.
Paso 2	Encienda el horno. La pantalla muestra la función de cocción por defecto.
Paso 3	Pulse el símbolo de la función de cocción para entrar en el submenú.
Paso 4	Seleccione la función:  . Pulse: OK.
Paso 5	Seleccione el nivel de intensidad del grill.
Función	Nivel de intensidad del grill
Lo	Bajo
Hi	Alto
Paso 6	Pulse: OK.

Ajuste de la función: Grill	
Paso 7	Pulse: START .
STOP - pulse para desactivar la función.	
Paso 8	Apague el horno.

6.2 Cómo ajustar: Funciones de cocción de microondas

Paso 1	Encienda el horno.
Paso 2	Pulse el símbolo de la función de cocción para entrar en el submenú.
Paso 3	Seleccione la función de cocción del microondas y pulse: OK. La pantalla muestra: potencia del microondas.
Paso 4	Ajuste: potencia del microondas. Pulse: OK.
Paso 5	Pulse: START .
STOP - pulse para desactivar la función.	
Paso 6	Apague el horno.

El tiempo máximo de las funciones del microondas dependerá de la potencia del microondas fijada:

POTENCIA DEL MICROONDAS	TIEMPO MÁXIMO
100 - 600 W	59 minutos.
Más de 600 W	7 minutos

 Si abre la puerta, se detiene la función. Para volver a iniciarlo, pulse START

¡Tome un atajo!



6.3 Instrucciones de uso: Inicio rápido del microondas





Paso 1	Mantenga pulsada: . El microondas funcionará durante 30 segundos.	
Paso 2	Para prolongar el tiempo de cocción:	
	Pulse en el valor del tiempo de funcionamiento para ir al control de tiempo. Ajuste el tiempo de cocción.	Pulse +30 s.
El microondas se puede encender en cualquier momento con: Inicio rápido del microondas.		

6.4 Funciones de cocción

ESTÁNDAR

Función de cocción	Aplicación
 Grill	Para asar al grill alimentos de poco espesor y tostar pan.
 Grill + microondas	Para cocinar la comida en poco tiempo y dorarla. Puede ajustar 2 niveles de intensidad del grill: bajo y alto.
 Microondas	Calentamiento, cocción, potencia: 100 - 1.000 W

MICROONDAS

Función de cocción	Aplicación
 Descongelar	Descongelar carne, pescado, pasteles, potencia: 100 - 200 W
 Derritiendo	Fundir chocolate y mantequilla, rango de potencia: 100 - 400 W
 Recalentar	Calentar comidas preparadas y delicadas, rango de potencia: 300 - 700 W
 Palomitas de maíz	Preparación de palomitas de maíz, rango de potencia: 700 - 1.000 W
 Líquido	Calentar bebidas y sopas, potencia: 800 - 1.000 W

7. FUNCIONES DEL RELOJ

7.1 Descripción de funciones de reloj

Función de reloj	Aplicación
Tiempo de cocción	Para ajustar la duración de la cocción. El máximo es 23 h 59 min.
Finalizar acción	Para ajustar lo que ocurre al finalizar el temporizador.
Añadir tiempo	Para ampliar el tiempo de cocción.
Avisador	Para ajustar una cuenta atrás. El máximo es 23 h 59 min. Esta función no influye en el funcionamiento del horno.
Tiempo de funcionamiento	Controla el tiempo que está activa la función. Tiempo de funcionamiento - puede encenderla y apagarla.

7.2 Cómo ajustar: Funciones de reloj

Cómo ajustar el reloj	
Paso 1	Pulse: Hora.
Paso 2	Ajuste la hora. Pulse: OK.

Cómo programar el tiempo de cocción	
Paso 1	Seleccione la función de cocción.
Paso 2	Pulse:  .
Paso 3	Ajuste la hora. Pulse: OK.

Cómo elegir la opción de final	
Paso 1	Seleccione la función de cocción.
Paso 2	Pulse:  .
Paso 3	Ajuste el tiempo de cocción.
Paso 4	Pulse: ● ● ● .
Paso 5	Pulse: Finalizar acción.
Paso 6	Elija el que prefiera: Finalizar acción.
Paso 7	Pulse: OK. Repita la acción hasta que la pantalla muestre la pantalla principal.

Cómo prolongar el tiempo de cocción	
Cuando queda el 10% del tiempo de cocción y parece que la comida no está lista, puede extender el tiempo de cocción. También puede cambiar la función de cocción.	
Para prolongar el tiempo de cocción, pulse +1min .	

INSTRUCCIONES DE USO: ACCESORIOS

Cómo cambiar los ajustes del temporizador

Paso 1 Pulse: 

Paso 2 Ajuste el valor del temporizador.

Paso 3 Pulse: OK.

Puede cambiar el tiempo ajustado durante la cocción en cualquier momento.

8. INSTRUCCIONES DE USO: ACCESORIOS

8.1 Inserción de accesorios

Utilice únicamente utensilios y materiales adecuados. Consulte los recipientes y materiales adecuados para microondas en el capítulo “Consejos”.

Set de Turntable:

Siempre cocine los alimentos en el plato giratorio. Coloque la guía de rodillo alrededor del eje giratorio. Coloque la bandeja de cristal giratoria sobre la guía de rodillos. Utilice únicamente el plato giratorio suministrado con el aparato.

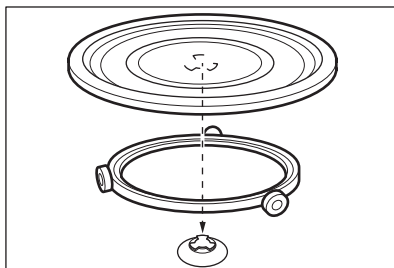

Rejilla para grill:

Coloque la parrilla con las tapas de silicona apoyadas en el plato giratorio.

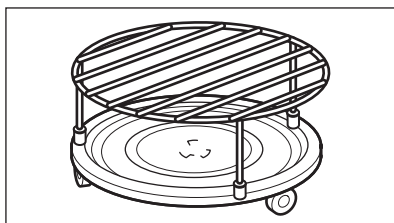



9. FUNCIONES ADICIONALES

9.1 Cómo guardar: Favoritos



Puede guardar sus ajustes favoritos, como la función de cocción, el tiempo de cocción, la temperatura o la función de limpieza. Puede guardar 3 ajustes favoritos.

FUNCIONES ADICIONALES

Paso 1	Encienda el horno.
Paso 2	Seleccione los ajustes preferidos.
Paso 3	Pulse:  . Seleccione: Favoritos.
Paso 4	Seleccione: Guardar los ajustes actuales.
Paso 5	Pulse + para añadir el ajuste a la lista de: Favoritos. Pulse OK.
 - pulse para restablecer el ajuste.  - pulse para cancelar el ajuste.	

9.2 Bloqueo función

Esta función impide que se produzca accidentalmente un cambio de la función de cocción.

Paso 1	Encienda el horno.
Paso 2	Seleccione una función de cocción.
Paso 3	 ,  - pulse al mismo tiempo para activar la función.
Para desactivar la función, repita el paso 3.	

9.3 Ventilador de enfriamiento

Cuando el horno funciona, el ventilador de enfriamiento se pone en marcha automáticamente para mantener frías las superficies del horno. Una vez apagado el horno, el ventilador sigue funcionando hasta enfriarlo totalmente.

10. CONSEJOS

10.1 Recomendaciones de cocción



La temperatura y los tiempos de cocción de las tablas son meramente orientativos. Dependen de las recetas y de la calidad y cantidad de los ingredientes utilizados.

El comportamiento de su horno puede ser diferente al del que tenía anteriormente. Las siguientes sugerencias muestran las funciones de cocción y los ajustes recomendados de tiempo de cocción para tipos de alimentos concretos.

Si no encuentra los ajustes para una receta especial, busque otra similar.

Para más recomendaciones de cocina, consulte las tablas de cocción en nuestro sitio web. Para encontrar los consejos de cocción, compruebe el número de PNC de la placa de datos del marco frontal del interior del horno.

10.2 Recomendaciones para microondas

¡A cocinar!

No ponga recipientes directamente sobre la base del horno. Utilice siempre los utensilios de cocina adecuados para microondas.

Coloque el utensilio de cocina en el centro de la zona seleccionada.

Asegúrese de que la comida y los utensilios de cocina colocados en el plato giratorio estén a temperatura ambiente. El contacto con elementos demasiado calientes o demasiado fríos puede romper el plato giratorio.

Remueva o de la vuelta a la comida a la mitad del tiempo de cocción o descongelación.

Remueva de vez en cuando los platos líquidos.

Remueva la comida antes de servirla.

Tape la comida para cocinar y recalentar.

Coloque la cuchara en la botella o el vaso al calentar bebidas para asegurar una mejor distribución del calor.

Coloque los alimentos en el horno sin ningún envoltorio. Las comidas envasadas solo pueden introducirse en el microondas si su embalaje es apto para microondas (consulte la información en el embalaje).



Cocción por microondas

Cocine la comida tapada. Cocine alimentos sin tapar solamente si desea un resultado crujiente.

No recocine los platos ajustando una potencia y un tiempo demasiado elevados. La comida puede secarse, quemarse o provocar fuego.

No utilice el horno para cocinar huevos o caracoles con la cáscara, ya que pueden estallar.

Perfore la yema de los huevos fritos antes de recalentarlos.

Perfore la piel de los alimentos varias veces con un tenedor antes de cocinarlos.

Corte las verduras en trocitos de igual tamaño.

Después de apagar el horno, saque los alimentos y déjelo reposar unos minutos para que el calor se distribuya uniformemente.



Descongelación en el microondas

Coloque el alimento congelado sin desenvolver en un plato pequeño vuelto del revés con un contenedor debajo o en una bandeja de descongelación o tamiz de plástico para que el líquido de descongelación pueda salir.





Retire las piezas después de descongeladas.





Para cocinar frutas y verduras sin descongelarlas primero puede utilizar una potencia superior del microondas.

10.3 Recipientes y materiales adecuados para microondas

Para el microondas, utilice solo utensilios y materiales adecuados. Consulte la tabla siguiente como referencia.



Compruebe los utensilios de cocina / especificación de materiales antes de utilizarlo.







Material del utensilio de cocina				
Cristal y porcelana para horno sin componentes de metal, p. ej., vidrio térmico	✓	✓	✓	✓
Vidrio y porcelana no aptos para horno sin plata, oro, platino ni decoraciones de metal	✓	X	X	X
Cristal y vitrocerámica de material apto para horno y congelación	✓	✓	✓	✓
Cerámica y barro sin cuarzo ni componentes metálicos, o vidriado que contenga metales	✓	✓	X	X
Cerámica, porcelana o barro cocido con fondo sin vidriar o con pequeños orificios, p. ej., en las asas	X	X	X	X
Plástico resistente al calor hasta 200 °C	✓	✓	X	X
Cartón, papel	✓	X	X	X
Película de cocción	✓	X	X	X



Material del utensilio de cocina				
Film para asado con cierre apto para microondas	✓	✓	X	X
Fuentes de metal, como esmalte o hierro fundido	X	X	✓	X
Moldes, barniz negro o revestimiento de silicona	X	X	✓	X
Utensilios para microondas, p.ej., Crostino	X	✓	X	X
Rejilla para grill	X	X	✓	✓





10.4 Ajustes de potencia recomendados para distintos tipos de alimentos

Los datos de la tabla son valores orientativos.

800 - 1000 W	
 Sofreír al inicio del proceso de cocción	 calentar líquidos

500 - 700 W					
 Cocinar verduras	 Cocinar platos de huevos	 Estofados a fuego lento	 Cocer arroz	 Calentar platos únicos	 Descongelar y calentar platos congelados





300 - 400 W		
 Fundir queso, chocolate, mantequilla	 Cocinar / calentar alimentos delicados	 Continuar cocinando

100 - 200 W				
 Calentar alimentos infantiles	 Descongelar pan	 Descongelar fruta y pasteles	 Descongelar queso, nata, mantequilla	 Descongelar carne, pescado





10.5 Tablas de cocción para organismos de control

Información para institutos de pruebas

Pruebas realizadas de conformidad con IEC 60705.

FUNCIÓN MICROONDAS	 POWER (A)	 (kg)		 (min)	
Bizcocho	600	0.475	Plato giratorio	5 - 7	-
Pastel de carne	500	0.9	Set de Turntable	18 - 20	-
Pudding de huevo	500	1	Plato giratorio	15 - 17	-
Descongelar carne	200	0.5	Plato giratorio	8 - 9	-

Use la función: Grill microondas.
Use la rejilla para grill baja.

FUNCIÓN DE COMBI MICROONDAS	 POWER (A)	 Nivel de intensidad del grill	 (min)	
Patatas gratinadas, 1,1 kg	300	bajo	30 - 35	-
Pollo, 1,1 kg	300	alto	30 - 35	Coloque la carne en un recipiente de cristal redondo.

11. MANTENIMIENTO Y LIMPIEZA



ADVERTENCIA!

Consulte los capítulos sobre seguridad.

11.1 Notas sobre la limpieza



Agentes limpiadores

Limpie la parte delantera del horno con un paño suave humedecido en agua templada y jabón suave.

Utilice un producto de limpieza para limpiar las superficies metálicas.

Limpie las manchas con un detergente suave.



Uso diario

Limpie el interior después de cada uso. La acumulación de grasa u otros residuos puede provocar un incendio. Retire los residuos de alimentos y la grasa de la bóveda del horno.

No guarde la comida en el horno más de 20 minutos. Seque el interior con un paño suave después de cada uso.



Accesorios

Limpie todos los accesorios después de cada uso y déjelos secar. Antes de limpiar, espere hasta que la superficie giratoria esté fría. El plato puede romperse. Use un paño suave humedecido en agua caliente y detergente suave. No lave los accesorios en el lavavajillas.

No limpie los accesorios no adherentes utilizando un limpiador abrasivo ni objetos afilados.

12. SOLUCIÓN DE PROBLEMAS



ADVERTENCIA!

Consulte los capítulos sobre seguridad.

12.1 Qué hacer si...



El horno no se enciende o no se calienta



Posible causa



Solución

El horno no está conectado a un suministro eléctrico o está mal conectado.

Compruebe si el horno se ha conectado correctamente a la red eléctrica.

El reloj no está ajustado.

Ajuste el reloj, para más detalles consulte el capítulo, "Funciones del reloj", Cómo ajustar: Funciones de reloj.

La puerta no está bien cerrada.

Cierre la puerta del aparato completamente.

Ha saltado el fusible.

Compruebe si el fusible es la causa del problema. Si el problema persiste, póngase en contacto con un electricista cualificado.

El bloqueo de seguridad del horno está activado.

Consulte el capítulo "Menú", submenú: Opciones.



Componentes



Descripción



Solución

La bombilla se ha fundido.



Sustituya la bombilla, para más detalles consulte el capítulo "Mantenimiento y limpieza", Cómo cambiar: Bombilla.

El conjunto de plato giratorio hace ruido.

Hay restos de comida debajo del plato giratorio.

12.2 Cómo administrar: Códigos de error

Cuando se produce el error de software, la pantalla muestra un mensaje de error. En esta sección, encontrará la lista de los problemas que puede manejar por su cuenta.

 Código y descripción	 Solución
F240, F439: los campos táctiles de la pantalla no funcionan correctamente.	Limpie la superficie de la pantalla. Asegúrese de que no haya suciedad en los campos táctiles.
F908: el sistema del horno no puede conectarse con el panel de mandos.	Apague y vuelva a encender el horno.

12.3 Datos de servicio

Si no logra subsanar el problema, póngase en contacto con su distribuidor o un centro de servicio técnico autorizado.

Los datos que necesita para el Centro de servicio técnico se encuentran en la placa de características. La placa de características se encuentra en el marco delantero del interior del horno. No retire la placa de características de la cavidad del horno.

Se recomienda escribir los datos aquí:	
Modelo (MOD):
Número de producto (PNC)
Número de serie (S.N.)

13. EFICACIA ENERGÉTICA

13.1 Ahorro energético

 El horno tiene características que le ayudan a ahorrar energía durante la cocina de cada día.

Asegúrese de que la puerta del horno está cerrada cuando el horno funciona. No abra la puerta del horno muchas veces durante la cocción. Mantenga limpia la junta de la puerta y asegúrese de que está bien fijada en su posición.

En la medida de lo posible, no precaliente el horno antes de cocinar.

Reduzca al máximo el tiempo entre horneados cuando prepare varios platos de una vez.

Cocción con la bombilla apagada

Apague la luz mientras cocina. Enciéndala únicamente cuando la necesite.

14. ESTRUCTURA DEL MENÚ

14.1 Menú

Pulse  para abrir el Menú.

ESTRUCTURA DEL MENÚ

Elemento del menú		Aplicación
Favoritos		Muestra los ajustes favoritos.
Opciones		Para programar la configuración del horno.
Ajustes	Configuración	Para programar la configuración del horno.
	Asistencia	Muestra la configuración y la versión del software.

14.2 Submenú de: Opciones

Submenú	Aplicación
Luz	Enciende y apaga la luz.
Bloqueo de seguridad	Evita la activación accidental del horno. Con esta opción activada, en la pantalla aparece "Bloqueo de seguridad" cuando se enciende el horno. Para activar el uso del horno, seleccione las letras del código en orden alfabético. Acceda al temporizador, el funcionamiento remoto y la lámpara está disponible con el bloqueo de seguridad para niños activado.
Indicación tiempo	Enciende y apaga el reloj.
Opción de hora digital	Cambia el formato de la indicación de tiempo mostrada.

14.3 Submenú de: Configuración

Submenú	Descripción
Idioma	Ajusta el idioma del horno.
Brillo de la pantalla	Ajusta el brillo de la pantalla.
Tono de teclas	Activa y desactiva el tono de los campos táctiles. No es posible silenciar el tono de: ①.





Submenú	Descripción
Volumen del timbre	Ajusta el volumen de los tonos y señales de las teclas.
Hora	Ajusta la hora y la fecha actuales.

14.4 Submenú para: Asistencia





Submenú	Descripción
Modo demostración	Código de activación/desactivación: 2468
Versión del software	Información sobre versión de software.
Restaurar todos los ajustes	Restaura los ajustes de fábrica.





15. ¡ES FÁCIL!

Antes del primer uso, debe ajustar:				
Idioma	Brillo de la pantalla	Tono de teclas	Volumen del timbre	Hora



Familiarícese con los iconos básicos del panel de control y la pantalla:				
 Encendido/ON / Apagado/OFF	 Menú	 Favoritos	 Temporizador	START / STOP

Empiece a usar el horno		
Inicio rápido del microondas	Inicie el microondas en cualquier momento con los ajustes por defecto: 30 segundos / 1000 W.	Pulse: 

			
---	---	---	---



calentar / cocinar 100 - 1.000 W	cocinar / dorar intensidad: baja / alta	cocinar / dorar	calentar líquidos 800 - 1000 W
			
recalentar 300 - 700 W	descongelar 100 - 200 W	derretir 100 - 400 W	hacer palomitas de maíz 700 - 1000 W

Parámetros del microondas		Consejos para microondas
Potencia del microondas:	Tiempo máximo:	Tape la comida para cocinar y recalentar. Remueva o de la vuelta a la comida a la mitad del tiempo de cocción o descongelación. Ponga la cuchara en el plato al calentar líquidos. Introduzca la comida en el horno sin envoltorio (sí que puede utilizar envoltorios seguros para microondas).
100 - 600 W	59 minutos	
> 600 W	7 minutos	

Empezar a cocinar				
Paso 1	Paso 2	Paso 3	Paso 4	Paso 5
 - pulse para encender el horno.	 ... - seleccione la función.	S - ajuste la potencia del microondas.	OK - pulse para confirmar.	START - pulse para iniciar la cocción.

Use las funciones rápidas para ajustar el tiempo de cocción	
Asistente de acabado 10 % Use el Asistente de acabado 10 % para añadir tiempo extra cuando quede un 10 % del tiempo de cocción.	Para prolongar el tiempo de cocción, pulse +1min.

16. ASPECTOS MEDIOAMBIENTALES

Recicle los materiales con el símbolo . Coloque el material de embalaje en los contenedores adecuados para su reciclaje. Ayude a proteger el medio ambiente y la salud pública, así como a reciclar residuos de aparatos eléctricos y electrónicos. No deseche los aparatos marcados con el símbolo  junto con los residuos domésticos. Lleve el producto a su centro de reciclaje local o póngase en contacto con su oficina municipal.

TÄYDELLISIÄ TULOKSIA

Kiitos, kun valitsit tämän AEG-tuotteen. Olemme luoneet sen antamaan sinulle moitteettoman suorituskyvyn monien vuosien ajan innovatiivisilla tekniikoilla, jotka helpottavat elämää – nämä ovat ominaisuuksia, joita et ehkä löydä tavallisista laitteista. Käytä muutama minuutti aikaasi lukeaksesi, kuinka saat kaiken kaiken hyödyn irti laitteesta.

Vieraile verkkosivullamme:



Saat käyttöön liittyviä neuvoja, esitteitä, vianmääritysohjeita sekä huolto- ja korjausohjeita:

www.aeg.com/support



Rekisteröi tuotteesi saadaksesi parempaa huoltoa:

www.registreaeg.com



Osta laitteeseesi lisävarusteita, kulutustuotteita ja alkuperäisiä varaosia:

www.aeg.com/shop

ASIAKASPALVELU

Käytä aina alkuperäisiä varaosia.

Pidä seuraavat tiedot saatavilla ottaessasi yhteyttä valtuutettuun huoltoliikkeeseemme: Malli, PNC-tuotenumero, sarjanumero.

Tiedot löytyvät arvokilvestä.

 Varoitus / Varoimi- ja turvallisuustietoja

 Yleistietoa ja vinkkejä

 Ympäristönsuojelutietoja

Oikeus muutoksiin pidätetään.

SISÄLTÖ

1. TURVALLISUUSTIEDOT.....	150	3.2 Varusteet.....	157
1.1 Lasten ja taitamattomien henkilöiden turvallisuus.....	150	4. UUNIN KYTKEMINEN PÄALLE JA POIS PÄÄLTÄ.....	157
1.2 Yleinen turvallisuus.....	151	4.1 Käyttöpaneeli.....	157
2. TURVALLISUUSOHJEET.....	153	4.2 Näyttö.....	159
2.1 Asennus.....	153	5. ENNEN ENSIKÄYTTÖÄ.....	160
2.2 Sähkökytkentä.....	154	5.1 Alkupuhdistus	160
2.3 Valitse.....	155	5.2 Ensimmäinen yhteys.....	160
2.4 Hoito ja puhdistus.....	156	6. PÄIVITTÄINEN KÄYTTÖ.....	160
2.5 Sisävalaistus.....	156	6.1 Toiminnon asettaminen: Grilli + mikroaalto, Grilli.....	160
2.6 Huolto.....	156	6.2 Asetukset: Mikroaaltotoiminnot....	162
2.7 Hävittäminen.....	156		
3. TUOTEKUVAUS.....	157		
3.1 Yleiskatsaus.....	157		

6.3 Käyttöohjeet: Mikroaaltotoiminnon pikakäynnistys.....	163	11. HOITO JA PUHDISTUS.....	172
6.4 Uunitoiminnot.....	163	11.1 Puhdistukseen liittyviä huomautuksia.....	172
7. KELLOTOIMINNOT.....	164	12. VIANMÄÄRITYS.....	172
7.1 Kellotoimintojen kuvaus.....	164	12.1 Käyttöhäiriöt.....	173
7.2 Asetukset: Kellotoiminnot.....	165	12.2 Hallitseminen: Virhekoodit.....	173
8. KÄYTTÖOHJEET: LISÄVARUSTEET....	166	12.3 Huoltotiedot.....	174
8.1 Lisävarusteiden asennus.....	166	13. ENERGIATEHOKKUUS.....	174
9. LISÄTOIMINNOT.....	166	13.1 Energiansäästö.....	174
9.1 Tallentaminen: Suosikit.....	166	14. VALIKKORAKENNE.....	174
9.2 Toimintolukitus.....	167	14.1 Valikko.....	174
9.3 Jäähdytyspuhallin.....	167	14.2 Alavalikko toiminnolle: Lisätoiminnot.	175
10. VIHJEITÄ JA NEUVOJA.....	168	14.3 Alavalikko toiminnolle: Käyttöönottoasetukset.....	175
10.1 Ruoanlaittoon liittyviä suosituksia.....	168	14.4 Alavalikko toiminnolle: Huolto... ..	176
10.2 Mikroaaltouunin suositukset	168	15. SE ON HELPPOA!.....	176
10.3 Mikroaaltouuniin soveltuvat keittoastiat ja materiaalit	169	16. YMPÄRISTÖNSUOJELU.....	177
10.4 Tehoasetuksien suositukset erilaisiin ruokiin.....	170		
10.5 Testilaitosten ruoanvalmistustaulukot.....	171		

1. ⚠ TURVALLISUUSTIEDOT

Lue laitteen mukana toimitetut ohjeet ennen laitteen asennusta ja käyttöä. Valmistaja ei ota vastuuta henkilövahingoista tai vahingoista, jotka aiheutuvat virheellisestä asennuksesta tai käytöstä. Säilytä ohjeita aina varmassa ja helppopääsyisessä paikassa tulevia käyttökertoja varten.

1.1 Lasten ja taitamattomien henkilöiden turvallisuus

- 8-vuotiaat ja sitä vanhemmat lapset sekä henkilöt, joilla on fyysisiä, aisteihin liittyviä tai henkisiä rajoitteita tai puutteellinen kokemus tai tuntemus, voivat käyttää tätä laitetta vain, jos heitä valvotaan tai ohjataan laitteen turvallisessa käytössä ja jos he ymmärtävät käyttöön liittyvät vaarat. Tuote on pidettävä alle 8-vuotiaiden lasten ja erittäin laajoista ja monimutkaisista toiminnallisista rajoitteista

kärsivien henkilöiden ulottumattomissa, ellei heitä valvota jatkuvasti.

- Lapsia on valvottava, jotta he eivät ryhdy leikkimään laitteella.
- Kaikki pakkaukset tulee pitää lasten ulottumattomissa ja hävittää asianmukaisesti.
- VAROITUS: Pidä lapset ja lemmikkieläimet pois uunin lähetyviltä sen ollessa toiminnassa tai jäähtymässä käytön jälkeen. Laitteen esillä olevat osat kuumentuvat käytön aikana.
- Jos laitteessa on lapsilukko, sitä on käytettävä.
- Lapset eivät saa puhdistaa laitetta tai suorittaa siihen kohdistuvia käyttäjän huoltotoimenpiteitä ilman valvontaa.

1.2 Yleinen turvallisuus

- Tämä laite on tarkoitettu ainoastaan ruoanlaittoon.
- Tämä laite on tarkoitettu yhden kotitalouden käyttöön sisätiloissa.
- Tätä laitetta voidaan käyttää toimistoissa, hotellihuoneissa, aamiaismajoituspaikoissa, maatilamajoituspaikoissa ja muissa samantyyppisissä majoitustiloissa, joissa kyseinen käyttö ei ylitä (keskimääräisiä) kotitalouskäytön tasoja.
- Laitteen asennuksen ja virtajohdon vaihtamisen saa suorittaa vain alan ammattilainen.
- Älä käytä laitetta ennen kuin se on asennettu kalusteeseen.
- Irrota laite sähköverkosta ennen huoltotoimenpiteiden suorittamista.
- Jos virtajohto vaurioituu, sen saa vaihtaa vain valmistaja, valtuutettu huoltoliike tai vastaava ammattitaitoinen henkilö, jotta vältetään sähkövaaroilta.
- VAROITUS: Varmista, että laite on kytketty pois päältä ennen kuin ryhdyt vaihtamaan lamppua välttääksesi sähköiskun vaaran.

- VAROITUS: Uuni ja sen esilläolevat osat kuumentuvat käytön aikana. Varo koskettamasta uunin lämmitysvastuksia.
- Käytä suojakäsineitä poistaessasi varusteita tai uunivuokia tai asettaessasi niitä laitteen sisälle.
- Käytä ainoastaan tähän laitteeseen tarkoitettua lasialustaa ja lasialustan tukea.
- Älä kytke mikroaaltotoimintoa toimintaan laitteen ollessa tyhjä. Sisätilan metalliset osat voivat aiheuttaa valokaari-ilmion.
- Mikroaaltotoiminnon aikana ei saa käyttää metallisia elintarvike- ja juoma-astioita. Tämä vaatimus ei koske niitä metalliastioita, joiden valmistaja on ilmoittanut niiden koon ja muodon sopivan mikroaaltouuniin.
- VAROITUS: Jos luukku tai luukun tiiviste on rikkoutunut, laitetta ei saa käyttää ennen kuin alan ammattihenkilö on korjannut sen.
- VAROITUS: Ainoastaan alan pätevä henkilö saa suorittaa sellaisen huollon tai korjauksen, johon kuuluu mikroaaltoenergialta suojaavan kannen poistaminen.
- VAROITUS: Älä kuumenna suljetuissa astioissa olevia nesteitä tai muita elintarvikkeita. Ne saattavat räjähtää.
- Käytä ainoastaan välineitä, jotka sopivat mikroaaltouunissa käytettäviksi.
- Syttymisvaaran vuoksi laitetta on valvottava, jos elintarvikkeita lämmitetään muovi- tai paperiastioissa.
- Tämä laite on tarkoitettu elintarvikkeiden ja juomien kuumentamiseen. Elintarvikkeiden tai vaatteiden kuivaus ja lämmitystyynyjen, tohvelien, sienien, kosteiden liinojen ja vastaavien lämmittäminen voi aiheuttaa loukkaantumis-, syttymis- tai tulipalovaaran.
- Jos savua ilmenee, katkaise laitteesta virta tai irrota virtajohto pistorasiasta ja pidä luukku suljettuna mahdollisten liekkien tukahduttamiseksi.

- Juomien mikroaaltokuumennus voi johtaa purkauksenomaiseen kiehumiseen. Juoma-astian käsittelyssä on oltava varovainen.
- Ruokapullojen ja vauvanruokapurkkien sisältöä on sekoitettava tai ravistettava ja lämpötila on turvallisuussyistä todettava ennen nauttimista.
- Munia kuorineen ja kokonaisia kovaksi keitettyjä munia ei saa lämmittää laitteessa, koska ne voivat räjähtää, vaikka mikroaaltolämmitys olisi jo päättynyt.
- Laite on puhdistettava säännöllisesti ja mahdolliset ruokajäämät on poistettava.
- Laitteen puhdistuksessa ei saa käyttää höyrypesuria.
- Älä käytä hankausaineita tai teräviä metallikaapimia lasiluukun puhdistamisessa, sillä ne voivat naarmuttaa pintaa, mistä voi olla seurauksena lasin särkyminen.
- Laitteen puhtaana pitämisen laiminlyönti voi johtaa laitteen pintojen kunnon heikentymiseen, mikä voi vaikuttaa haitallisesti laitteen käyttöikään, ja lisäksi siitä voi seurata vaaratilanteita.

2. TURVALLISUUSOHJEET

2.1 Asennus

**VAROITUS!**

Asennuksen saa suorittaa vain ammattitaitoinen henkilö.

- Poista kaikki pakkausmateriaalit.
- Vaurioitunutta laitetta ei saa asentaa tai käyttää.
- Noudata koneen mukana toimitettuja asennusohjeita.
- Siirrä laitetta aina varoen, sillä se on raskas. Käytä aina suojakäsineitä ja suojaavia jalkineita.
- Älä koskaan vedä laitetta sen kahvasta kiinni pitäen.
- Asenna laite turvalliseen ja sopivaan paikkaan, joka täyttää asennusvaatimukset.
- Noudata mainittuja vähimmäisetäisyyksiä muihin laitteisiin ja kalusteisiin.
- Tarkista ennen laitteen asentamista, että uuninluukku avautuu esteettä.
- Laite on varustettu sähkötoimisella jäähdytysjärjestelmällä. Sitä on käytettävä sähkösyötöllä.
- Kalusteisiin asennettavan yksikön on täytettävä standardin DIN 68930 asettamat vaatimukset.

Kaapin vähimmäiskorkeus (työtason alla olevan kaapin vähimmäiskorkeus)	444 (460) mm
Kaapin leveys	560 mm
Kaapin syvyys	550 (550) mm
Laitteen etuosan korkeus	455 mm
Laitteen takaosan korkeus	440 mm
Laitteen etuosan leveys	595 mm
Laitteen takaosan leveys	559 mm
Laitteen syvyys	567 mm
Laitteen asennussyvyys	546 mm
Leveys luukun ollessa auki	882 mm
Tuuletusaukon vähimmäiskoko. Aukko alaosassa takana	560x20 mm
Virtajohtojen pituus. Johto sijaitsee oikeassa kulmassa takana	1500 mm
Kiinnitysruuvit	3.5x25 mm

2.2 Sähkökytkentä



VAROITUS!

Tulipalo- ja sähköiskuvaara.

- Kaikki sähkökytkennät tulee jättää asiantuntevan sähköasentajan vastuulle.
- Laite on kytkettävä maadoitettuun pistorasiaan.
- Varmista, että arvokilvessä olevat parametrit ovat verkkovirtalähteen sähköarvojen mukaisia.
- Kytke pistoke maadoitettuun pistorasiaan.
- Älä käytä jakorasioita tai jatkojohtoja.
- Varmista, ettei pistoke ja virtajohto vaurioidu. Jos virtajohto joudutaan vaihtamaan, vaihdon saa suorittaa vain valtuutettu huoltoliike.
- Älä anna virtajohtojen koskettaa laitteen luukkuja tai päästä niitä luukun tai laitteen alapuolella olevan asennustilan lähelle, varsinkaan laitteen ollessa toiminnassa tai luukun ollessa kuuma.
- Jännitteenalaisen ja eristettyjen osien suojat tulee asentaa niin, ettei niiden irrotus onnistu ilman työkaluja.

- Kytke pistoke pistorasiaan vasta asennuksen jälkeen. Varmista, että laitteen verkkovirtakytkentä on olottuvilla laitteen asennuksen jälkeen.
- Jos pistoke on löysästi kiinni virtajohdossa, älä kiinnitä sitä pistorasiaan.
- Älä vedä virtajohdosta pistoketta irrottaessasi. Vedä aina pistokkeesta.
- Käytä vain asianmukaisia eristyslaitteita: suojakytkimet, sulakkeet (ruuvattavat sulakkeet on irrotettava kannasta), vikavirtakytkimet ja kontaktorit.
- Sähköasennuksessa on oltava erotin, joka mahdollistaa laitteen irrottamisen sähköverkosta kaikista navoista. Erottimen kontaktiaukon leveys on oltava vähintään 3 mm.
- Laitteen mukana toimitetaan päävirtajohto ja pääpistoke.

2.3 Valitse



VAROITUS!

Henkilövahinkojen, palovammojen ja sähköiskujen tai räjähdysvaara.

- Älä muuta laitteen teknisiä ominaisuuksia.
- Varmista, että tuuletusaukoissa ei ole tukoksia.
- Laitetta ei saa jättää päälle valvomatta.
- Kytke laite pois päältä jokaisen käyttökerran jälkeen.
- Noudata varovaisuutta avatessasi laitteen luukun laitteen ollessa toiminnassa. Laitteesta voi purkautua ulos kuumaa ilmaa.
- Älä käytä laitetta, jos kätesi ovat märät tai laitteen ollessa kosketuksessa veteen.
- Älä kohdistu painetta avoimeen oveen.
- Älä käytä laitetta työtasona tai tavaroiden säilytystasona.
- Avaa laitteen luukku varovaisuutta noudattaen. Alkoholipitoisten ainesosien käyttämisen tuloksena voi muodostua alkoholin ja ilman seoksia.
- Älä päästä kipinöitä tai avotulta kosketukseen laitteen kanssa avatessasi sen luukun.
- Älä aseta helposti syttyviä tuotteita tai helposti syttyvien aineiden kanssa kosketuksissa olleita tuotteita laitteeseen, laitteen päälle tai sen lähelle.
- Älä esikuumenna uunia mikroaaltotoimintoa käyttämällä.



VAROITUS!

Laitte voi muutoin vaurioitua.

- Estä emalipinnan vaurioituminen tai haalistuminen:
 - Älä aseta alumiinifoliota siten, että se olisi suorassa kosketuksessa laitteen pohjan kanssa.
 - Älä laita vettä suoraan kuumaan laitteeseen.
 - Älä säilytä kosteita astioita tai ruokia laitteessa lopetettuasi ruoanlaiton.
 - Noudata varovaisuutta poistaessasi tai asentaessasi lisäosia.
- Unin emalipintojen tai ruostumattoman teräksen värimuutokset eivät vaikuta laitteen toimintaan.
- Laitteen luukku on pidettävä suljettuna käytön aikana.
- Jos laite asennetaan kalusteen paneeliin (esim. oven) taakse, ovea ei saa koskaan sulkea laitteen ollessa toiminnassa. Lämpöä tai kosteutta voi kertyä suljetun kalusteen paneeliin taakse ja laite, kalusteet tai lattia voivat sen seurauksena vaurioitua. Älä sulje kalusteen paneelia ennen kuin laite on täysin jäähtynyt käytön jälkeen.

2.4 Hoito ja puhdistus



VAROITUS!

Ne voivat aiheuttaa henkilövahinkoja, tulipaloja tai laitteen vaurioitumisen.

- Kytke laite pois toiminnasta ja irrota pistoke pistorasiasta ennen ylläpito toimien aloittamista.
- Tarkista, että laite on kylmä. Vaarana on lasilevyjen rikkoutuminen.
- Vaihda välittömästi vaurioituneet luukun lasipaneelit. Ota yhteyttä valtuutettuun huoltoliikkeeseen.
- Ole varovainen irrottaessasi luukku. Luukku on painava!
- Varmista, että uunin sisäosa, pyörivä alusta ja luukku pyyhitään kuiviksi jokaisen käyttökerran jälkeen. Laitteen aikana muodostunut höyry tiivistyy uunin sisäseiniin ja se voi aiheuttaa korroosiota.
- Puhdista laite säännöllisesti, jotta pintamateriaali ei vaurioidu.
- Laitteessa olevat rasva- ja ruokajäämät voivat aiheuttaa tulipalon ja sähköiskuja mikroalatoiminnon ollessa toiminnassa.
- Puhdista laite kostealla pehmeällä liinalla. Käytä ainoastaan mietoja pesuaineita. Älä käytä hankausainetta, hankaavia pesulappuja, liuottimia tai metalliesineitä.
- Jos käytät uuninpuhdistussuihketta, noudata tuotepakkauksessa olevia turvallisuusohjeita.

2.5 Sisävalaistus



VAROITUS!

Sähköiskun vaara.

- Lisätietoa tämän tuotteen sisällä olevista lampuista sekä erikseen myytävistä varalampuista: Kyseiset lamput on suunniteltu kestävämmän kodinkoneissa vaativia fyysisiä olosuhteita (esim. lämpötila, värinä, kosteus) tai ne antavat tietoa laitteen toimintatilasta. Niitä ei ole tarkoitettu muihin käyttötarkoituksiin eivätkä ne sovi huoneiden valaisemiseen.
- Tämä tuote sisältää valonlähteen, jonka energiatehokkuusluokka on G.
- Käytä ainoastaan ominaisuuksiltaan samanlaisia lampuja.

2.6 Huolto

- Laitteen korjaukseen liittyvissä asioissa tulee ottaa yhteyttä valtuutettuun huoltopalveluun.
- Ainoastaan alkuperäisiä varaosia saa käyttää.

2.7 Hävittäminen



VAROITUS!

Henkilövahinko- tai tukehtumisvaara.

- Kysy tietoja laitteen oikeaoppisesta hävittämisestä paikalliselta viranomaiselta.
- Irrota pistoke pistorasiasta.
- Leikkaa virtajohto laitteen läheltä ja hävitä se.
- Poista luukun lukitus, jotta lapset, tai lemmikit eivät jäisi loukkuun laitteen sisälle.

3. TUOTEKUVAUS

3.1 Yleiskatsaus

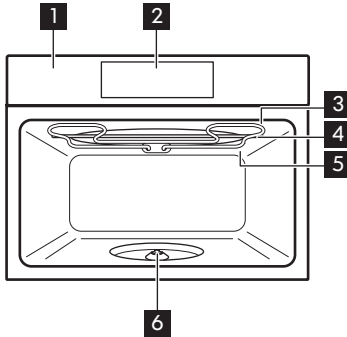

- 1** Käyttöpaneeli
- 2** Näyttö
- 3** Lämpövastus
- 4** Mikroaaltogeneraattori
- 5** Lamppu

- 6** Pyörivän alustan akseli

3.2 Varusteet

Pyörivä alustakokoonpano
Ruoan valmistamiseen.

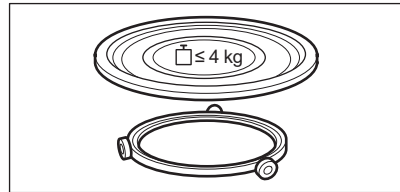

Grillausritiläsarja
Grillaamiseen.

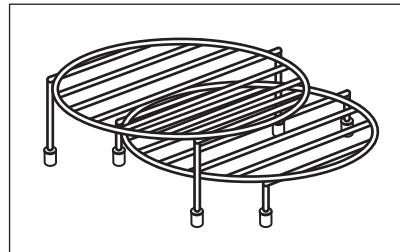

4. UUNIN KYTKEMINEN PÄÄLLE JA POIS PÄÄLTÄ.

4.1 Käyttöpaneeli

UUNIN KYTKEMINEN PÄÄLLE JA POIS PÄÄLTÄ.

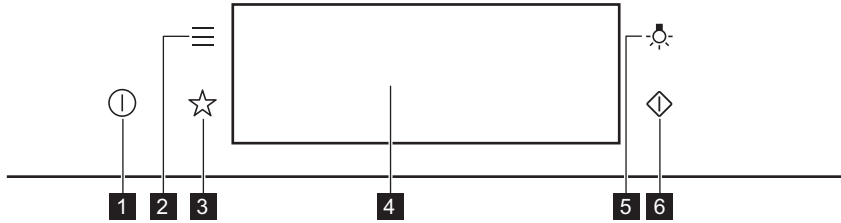

1	Päällä / Pois	Paina ja pidä painettuna uunin kytkemiseksi toimintaan tai pois toiminnasta.
2	Valikko	Uunin toimintojen luettelo.
3	Suosikit	Listaa suosikkiasetukset.
4	Näyttö	Näyttää uunin asetukset.
5	Lampun kytkin	Kytkee lampun päälle ja pois päältä.
6	Mikroaaltotoiminnon pikäkäynnistys	Mikroaaltotoiminnon (1000 W ja 30 sekuntia) käynnistäminen.

 Paina	 Siirrä	 Paina ja pidä painettuna painiketta:
Kosketa pintaa sormella.	Liu'uta sormea pinnalla.	Kosketa pintaa kolmen sekunnin ajan.

UUNIN KYTKEMINEN PÄÄLLE JA POIS PÄÄLTÄ.

4.2 Näyttö

	<p>Kun virta on kytketty päälle, ruudussa näkyy päänäyttö, jossa ilmoitetaan toiminto ja oletusgrillausteho.</p> <p>A. Kellonaika B. KÄYNNISTÄ/PYSÄYTÄ C. Grillausteho D. Uunitoiminnot E. Mikroaaltoteho F. Ajastin</p>
	<p>Jos uunia ei käytetä kahteen minuuttiin, näyttö siirtyy valmiustilaan.</p>
	<p>Asetetut toiminnot ja muut käytettävissä olevat valinnat näkyvät näytössä kypsennyksen aikana.</p>

Näytön merkivalot

Perusmerkivalot - näytön selaaminen.



<p>OK Valinnan/asetuksen vahvistaminen.</p>	<p>< Valikossa siirtyminen takaisin yhden tason verran.</p>	<p>↶ Viimeisen toiminnon peruuttaminen.</p>	<p>☰ Lisätoimintojen kytkeminen toimintaan ja pois päältä.</p>
--	---	--	---

Äänimerkki -toiminnon merkivalot – kun asetettu kypsennysaika päättyy, laitteesta kuuluu äänimerkki.

<p>🔔 Toiminto on päällä.</p>	<p>🔔 STOP Toiminto on päällä. Kypsentyminen pysähtyy automaattisesti.</p>	<p>🔔 Hälytysäänimerkki on pois päältä.</p>
---	--	---

Ajastimen merkivalot



ENNEN ENSIKÄYTTÖÄ

 Toiminnon asettaminen: Ajustettu käynnistymisen.	 Asetuksen peruuttaminen.
---	---

5. ENNEN ENSIKÄYTTÖÄ

 VAROITUS! Lue turvallisuutta koskevat luvut.
--

5.1 Alkupuhdistus

		
1. vaihe	2. vaihe	3. vaihe
Poista kaikki varusteet uunista.	Puhdista uuni ja varusteet lämpimällä vedellä ja miedolla pesuaineella käyttäen pehmeää puhdistusliinaa.	Aseta varusteet uuniin.

5.2 Ensimmäinen yhteys

Ensimmäisen yhteyden jälkeen näyttöön tulee näkyviin tervetulo- viesti. Sinun on nyt asetettava: Kieli, Näytön kirkkaus, Painikeäänet, Äänenvoimakkuus, Kellonaika.

6. PÄIVITTÄINEN KÄYTTÖ

 VAROITUS! Lue turvallisuutta koskevat luvut.
--

6.1 Toiminnon asettaminen: Grilli + mikroaalto, Grilli

Uunista voi kuulua ääniä käyttäessä toimintoa: Grilli + mikroaalto. Ne ovat normaaleja tälle toiminnolle.

Toiminnon asettaminen: Grilli + mikroaalto	
1. vaihe	Käytä alempaa grillausritilää.
2. vaihe	Kytke uuni päälle. Oletusuunitoiminto näkyy näytöllä.
3. vaihe	Siirry alavalikkoon painamalla uunitoiminnon symbolia.

Toiminnon asettaminen: Grilli + mikroaalto	
4. vaihe	Valitse toiminto:  . Paina: OK.
5. vaihe	Valitse grillausteho.
Toiminto	Grillin tehotaso
Lo	Matala taso
Hi	Korkea
6. vaihe	Paina: OK.
7. vaihe	Paina: START .
STOP – paina kytkeäksesi uunin pois päätä.	
8. vaihe	Kytke uuni pois päältä.

Mikroaaltoteho on enintään 500 W käyttäessä toimintoa: Grilli + mikroaalto.

Toiminnon asettaminen: Grilli	
1. vaihe	Aseta ylempi grillausritilä.
2. vaihe	Kytke uuni päälle. Oletusuunitoiminto näkyy näytöllä.
3. vaihe	Siirry alavalikkoon painamalla uunitoiminnon symbolia.
4. vaihe	Valitse toiminto:  . Paina: OK.
5. vaihe	Valitse grillausteho.
Toiminto	Grillin tehotaso
Lo	Matala taso
Hi	Korkea
6. vaihe	Paina: OK.

Toiminnon asettaminen: Grilli	
7. vaihe	Paina: START .
STOP – painamalla voit kytkeä toiminnon pois päältä.	
8. vaihe	Kytke uuni pois päältä.

6.2 Asetukset: Mikroaaltotoiminnot

1. vaihe	Kytke uuni päälle.
2. vaihe	Siirry alavalikkoon painamalla uunitoiminnon symbolia.
3. vaihe	Valitse mikroaaltouunitoiminto ja paina: OK. Näytöllä näkyy: mikroaaltotoiminnon teho.
4. vaihe	Aseta mikroaaltoteho. Paina: OK.
5. vaihe	Paina: START .
STOP – painamalla voit kytkeä toiminnon pois päältä.	
6. vaihe	Kytke uuni pois päältä.

Mikroaaltotoimintojen enimmäisaika määräytyy asetetun mikroaaltotehon mukaan:

MIKROAALTOTEHO	ENIMMÄISAIKA
100–600 W	59 minuuttia
Yli 600 W	7 minuuttia



Jos painat painiketta tai avaat luukun, toiminto pysähtyy. Voit käynnistää sen uudelleen painamalla START .

Käytä pikavalintaa!





6.3 Käyttöohjeet: Mikroaaltotoiminnon pikäkäynnistys





1. vaihe	Paina ja pidä alhaalla painiketta:  . Mikroaaltotoiminto toimii 30 sekunnin ajan.	
2. vaihe	Kypsennysajan pidentäminen:	
	Siirry aika-asetuksiin painamalla käynnissä olevaa aika-arvoa. Aseta kypsennysaika.	Paina +30 s.
Mikroaaltotoiminto voidaan kytkeä päälle milloin tahansa seuraavalla: Mikroaaltotoiminnon pikäkäynnistys.		

6.4 Uunitoiminnot

VAKIOTOIMINNOT

Uunitoiminto	Sovellus
 Grilli	Ohuiden ruokien grillaus ja leivän paahtaminen.
 Grilli + mikroaalto	Ruokien kypsennys lyhyessä ajassa ja ruskistaminen. Valittavissa on kaksi grillin tehotasoa: matala ja korkea.
 Mikroaalto	Ruonan lämmittäminen, kypsentyminen, tehoalue: 100–1000 W

MIKROAALTO

Kuumennustoi- minto	Sovellus
 Sulatus	Lihan, kalan ja kakkujen sulatus, tehoalue: 100–200 W
 Sulatus	Suklaan ja voin sulattaminen, tehoalue: 100–400 W
 Mikroaallot, uu- delleen lämmitys	Esivalmistettujen ja arkalaatuisten ruokien lämmitys, tehoalue: 300–700 W
 Popcorn	Popcornin valmistus, tehoalue: 700–1000 W
 Mikroaallot, nes- teet	Juomien ja keittojen lämmittäminen, tehoalue: 800–1000 W

7. KELLOTOIMINNOT

7.1 Kellotoimintojen kuvaus

Kellotoiminto	Käyttökohde
Kypsentämisaika	Kypsennysajan asettaminen. Enintään 23 tuntia 59 min.
Lopeta toiminto	Asetetaan, mitä tapahtuu, kun ajastin lopettaa laskennan.
Ajan lisääminen	Kypsennysajan pidentäminen.
Muistutus	Laskennan asettaminen. Enintään 23 tuntia 59 min. Tällä toiminnolla ei ole vaikutusta uunin käyttöön.
Ajastin	Tarkkailee toiminnon kestoa. Ajastin – voit kääntää sen päälle ja pois päältä.

7.2 Asetukset: Kellotoiminnot

Kellon asettaminen	
1. vaihe	Paina: Kellonaika.
2. vaihe	Aseta aika. Paina: OK.

Kypsennysajan asettaminen	
1. vaihe	Valitse uunitoiminto.
2. vaihe	Paina:  .
3. vaihe	Aseta aika. Paina: OK.

Lopetusvalinnan valitseminen	
1. vaihe	Valitse uunitoiminto.
2. vaihe	Paina:  .
3. vaihe	Kypsennysaika on asetettu.
4. vaihe	Paina: ● ● ● .
5. vaihe	Paina: Lopeta toiminto.
6. vaihe	Valitse haluamasi: Lopeta toiminto.
7. vaihe	Paina: OK. Toista toimenpide, kunnes päänäyttö näkyy näytössä.

Kypsennysajan pidentäminen.	
Kypsennysaikaa voidaan pidentää, kun kypsennysaikaa on jäljellä 10 %, eikä ruoka ole vielä valmis. Voit myös muuttaa uunitoimintoa.	
Pidennä kypsennysaikaa painamalla +1min .	

KÄYTTÖOHJEET: LISÄVARUSTEET

Ajastimen asetuksen muuttaminen:

1. vaihe Paina: 

2. vaihe Aseta ajastimen arvo.

3. vaihe Paina: OK.

Asetettua aikaa on mahdollista muuttaa milloin tahansa kypsennyksen aikana.

8. KÄYTTÖOHJEET: LISÄVARUSTEET

8.1 Lisävarusteiden asennus

Käytä ainoastaan soveltuvia keittoastioita ja materiaaleja. Katso luku "Neuvoja ja vinkkejä", Mikroaaltouuniin soveltuvat keittoastiat ja materiaalit.

Pyörivä alustakokoonpano:

Kypsennä ruokaa aina pyörivällä alustakokoonpanolla.
Sijoita rullaohjain alustan akselin ympärille.
Aseta pyörivä lasialusta rullaohjaimeen.
Käytä ainoastaan uunin mukana toimitettua pyörivää alustakokoonpanoa.

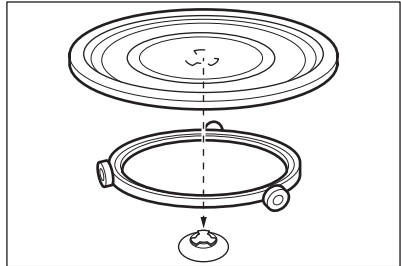

Grillausritiläsarja:

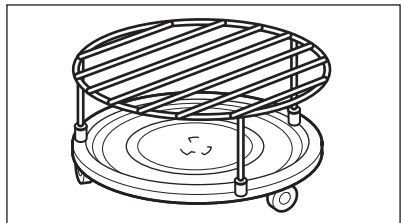

Aseta grillausritilä pyörivälle alustakokoonpanolle silikonitulpat alaspäin.



9. LISÄTOIMINNOT



9.1 Tallentaminen: Suosikit

Voit tallentaa suosikkiasetuksesi, kuten uunitoiminnon, kypsennysajan, lämpötilan tai puhdistustoiminnon. Voit tallentaa muistiin kolme suosikkiasetusta.

1. vaihe	Kytke uuni päälle.
2. vaihe	Valitse haluamasi asetus.
3. vaihe	Paina:  . Valitse: Suosikit:
4. vaihe	Valitse: Tallenna nykyiset asetukset:
5. vaihe	Lisää asetus seuraavaan luetteloon painamalla + : Suosikit. Paina OK .
<p> - nollaa asetus painamalla.</p> <p> - peruuta asetus painamalla.</p>	

9.2 Toimintolukitus

Tämä toiminto estää kuumennustoiminnon tahattoman muuttamisen.

1. vaihe	Kytke uuni päälle.
2. vaihe	Aseta kuumennustoiminto.
3. vaihe	 ,  – paina samanaikaisesti kytkeäksesi toiminnon päälle.
Toiminto kytketään pois päältä toistamalla vaihe 3.	

9.3 Jäähdytyspuhallin

Kun uuni on toiminnassa, jäähdytyspuhallin kytkeytyy automaattisesti toimintaan uunin pintojen pitämiseksi viileinä. Kun kytket uunin pois toiminnasta, jäähdytyspuhallin toimii edelleen, kunnes uuni on jäähtynyt.

10. VIHJEITÄ JA NEUVOJA

10.1 Ruoanlaittoon liittyviä suosituksia



Taulukoissa mainitut lämpötilat ja paistoajat ovat ainoastaan suuntaa-antavia. Optimaalinen aika ja lämpötila riippuvat reseptistä ja käytettyjen aineiden laadusta ja määrästä.

Uunisi voi paistaa eri tavalla kuin entinen uunisi. Alla olevat vinkit sisältävät suositellut uunitoiminnot ja kypsennysajan asetukset eri ruokalajeille.

Jos taulukosta ei löydy reseptiisi sopivia asetuksia, voit soveltaa jonkin samantyyppisen paistoksen asetuksia.

Muita suosituksia on saatavilla ruoanvalmistustaulukoista verkkosivustollamme. Tarkista uunin tuotenumero (PNC) etukehyksessä olevasta arvokilvestä ruoanlaittovinkkien löytämiseksi.

10.2 Mikroaaltouunin suositukset

Aloitetaan!

Älä aseta ruokaa suoraan lasialustalle. Käytä aina mikroaaltouuniin soveltuvia keittoastioita.

Aseta keittoastia lasialustan keskelle.

Varmista, että lasialustalle asetettu ruoka ja keittoastia ovat huoneenlämpöisiä. Lasialusta voi rikkoutua, jos siihen asetetaan liian kuumia tai kylmiä astioita.

Käännä ruoka tai hämmennä sitä sulatus- ja keittoajan puolivälissä.

Hämmennä nestemäisiä ruokia aika ajoin.

Hämmennä ruokaa ennen tarjoilua.

Peitä ruoka kypsennystä ja uudelleen lämmitystä varten.

Juomia lämmittäessäsi, aseta pulloon tai lasiin lusikka tasaisempaa lämmön jakautumista varten.

Aseta ruoka uuniin ilman pakkauksia. Pakatut valmisruoat voidaan asettaa uuniin vain, kun pakkaus kestää mikroaaltouunin (tarkista pakkauksen merkinnät).



Mikroaaltokypsennys

Peitä kypsennettävä ruoka kannella. Jos haluat säilyttää nopean pinnan, kypsennä ruoka ilman kantta.

Älä kypsennä ruokia liikaa asettamalla tehon liian korkeaksi ja ajan liian pitkäksi. Ruoka voi kuivua, palaa tai aiheuttaa tulipalon.

Älä käytä uunia kuorellisten kananmunien tai etanoiden kypsentämiseen, sillä ne voivat purskahtaa hajalleen. Lävistä munakkaan keltuainen, ennen kuin lämmität sen uudelleen.

Lävistä kuorelliset ruoat tai pistä niihin useita reikiä ennen niiden kypsentämistä.

Leikkaa vihannekset samankokoisiksi paloiksi.

Kun uuni on kytketty pois päältä, ota ruoka pois uunista ja anna sen jäähtyä joitakin minutteja, jotta niiden lämpö pääsisi tasaantumaan.



Sulattaminen mikroaaltouunissa

Aseta pakkauksesta otettu pakasteruoka pienelle ylösalaisin käännetylle lautaselle astiaan tai sulatustelineelle tai muovisiivilään, jotta sulanut neste valuisi astiaan.

Poista sitten sulaneet osat.

Hedelmät ja vihannekset voidaan kypsentää sulattamatta niitä ensin mikroaaltouunin suuremmalla teholla.





10.3 Mikroaaltouuniin soveltuvat keittoastiat ja materiaalit

Käytä mikroaaltouunissa ainoastaan siihen soveltuvia keittoastioita ja materiaaleja. Käytä alla olevaa taulukkoa viitteenä.

Tarkista keittoastian/materiaalin määrytykset ennen käyttöä.











Keittoastia/materiaali				
Uunin kestävä lasi ja posliini, ei metalliosia, esim. kuumuutta kestävä lasi	✓	✓	✓	✓
Uuniin sopimaton lasi ja posliini ilman hopeisia, kultaisia, platina- tai muita metallikoristeita	✓	X	X	X
Lasi ja lasikeraaminen uunin/sulatuksen kestävä materiaali	✓	✓	✓	✓
Keraamiset ja saviastiat ilman kvartsi- tai metalliosia tai metallia sisältäviä lasitteita	✓	✓	X	X
Keraamiset, posliini- ja saviastiat, joissa on lasittamaton pohja tai pieniä reikiä (esim. kahvoissa)	X	X	X	X
Kuumuutta kestävä muovi enintään 200 °C	✓	✓	X	X
Kartonki, paperi	✓	X	X	X
Kelmu	✓	X	X	X
Paistokelmu mikroaaltouuninurvallisella sulkimella	✓	✓	X	X
Paistoastiat jotka on valmistettu metallista, esim. emali, valurauta	X	X	✓	X





VIHJEITÄ JA NEUVOJA

Keittoastia/materiaali				
Paistovuokat, mustalakatut tai silikonipinnoitetut	X	X	✓	X
Mikroaaltouuniin tarkoitetut keittoastiat, esim. ruskistuspannu	X	✓	X	X
Grillausritiläsarja	X	X	✓	✓

10.4 Tehoasetuksien suositukset erilaisiin ruokiin

Taulukon tiedot ovat vain suuntaa antavia.





800–1000 W					
 Paistaminen ruoanlaiton alussa			 Nesteiden lämmitys		
500–700 W					
 Vihannesten kypsyttäminen	 Munaruokien laittaminen	 Pataruokan haudutus	 Riisin haudutus	 Yhden lautasen aterioiden lämmitys	 Pakastettujen aterioiden sulatus
300–400 W					
 Juuston, suklaan tai voin sulatus	 Arkalaatuisten ruokien kypsennys/lämmitys		 Ruoanlaiton jatkaminen		

100–200 W				
 Vauvanruokien lämmitys	 Leivän sulatus	 Hedelmien ja kakkujen sulatus	 Juuston, kerman, voin sulatus	 Lihan ja kalan sulatus





10.5 Testilaitosten ruoanvalmistustaulukot

Tiedoksi testauslaitoksille

Testit standardin IEC 60705 mukaisesti.

MIKROAALTO-TOIMINTO	 POWER W	 (kg)		 (min)	
Sokerikakku	600	0.475	Pyörivä alustakoonpano	5 - 7	-
Lihamureke	500	0.9	Pyörivä alustakoonpano	18 - 20	-
Uunimunakas	500	1	Pyörivä alustakoonpano	15 - 17	-
Lihan sulatus	200	0.5	Pyörivä alustakoonpano	8 - 9	-

Käytä toimintoa: Mikroaaltouunin grillitoiminto:
Käytä alemmaa grillausritilää.

MIKROAALTOUUNIN YHDISTELMÄTOIMINTO	 POWER W	 Grillin tehotoaso	 (min)	
Perunapaistos, 1,1 kg	300	matala taso	30 - 35	-
Kana, 1,1 kg	300	korkea	30 - 35	Aseta liha pyöreään lasiastiaan.

11. HOITO JA PUHDISTUS



VAROITUS!

Lue turvallisuutta koskevat luvut.

11.1 Puhdistukseen liittyviä huomautuksia



Puhdistusai- neet

Puhdista uunin etupinnat lämpimällä vedellä ja miedolla pesuaineella käyttäen pehmeää puhdistusliinaa.

Käytä puhdistusainetta metallipintojen puhdistamiseen.

Poista tahrat miedolla pesuaineella.



Jokapäiväi- nen käyttö

Puhdista uunin sisäosa jokaisen käytön jälkeen. Rasvan tai muiden roiskeiden kertyminen voi johtaa tulipalloon.
Puhdista jäämät ja rasva uunin sisätilan katosta varoen.

Älä jätä ruokia uuniin 20 minuuttia pitemmäksi ajaksi. Kuivaa sisäosa pehmeällä liinalla jokaisen käyttökerran jälkeen.



Lisävarusteet

Puhdista kaikki lisävarusteet käytön jälkeen ja anna niiden kuivua. Odota ennen puhdistusta, että pyörivä alusta on jäähtynyt. Vaarana on pyörivän alustan rikkoutuminen. Käytä pehmeää liinaa, lämmintä vettä ja mietoa puhdistusainetta. Lisävarusteita ei saa pestä astianpesukoneessa.

Tarttumattomia lisävarusteita ei saa puhdistaa hankaavilla puhdistusaineilla tai teräväreunaisilla esineillä.



12. VIANMÄÄRITYS





VAROITUS!

Lue turvallisuutta koskevat luvut.



12.1 Käyttöhäiriöt...

 Uuni ei käynnisty tai ei kuumene	
 Mahdollinen syy	 Korjaustoimenpide
Keittotasoa ei ole kytketty verkkovirtaan tai se on kytketty väärin.	Tarkista, onko keittotasoa kytketty oikein verkkovirtaan.
Kelloa ei ole asetettu.	Aseta kello, katso lisätietoa luvun "Kellotoiminnot" kohdasta "Asettaminen": Kellotoiminnot.
Ovi ei ole kunnolla kiinni.	Sulje luukku täydellisesti.
Sulake on palanut.	Tarkista, onko ongelman syynä sulake. Jos ongelma toistuu, käänny sähköalan ammattilaisen puoleen.
Uunin lapsilukko on kytketty toimintaan.	Katso "Valikko"-luvun alavalikko: Lisätoiminnot.



 Komponentit	
 Kuvaus	 Korjaustoimenpide
Lamppu on palanut.	Vaihda lamppu, katso lisätietoa luvun "Hoito ja puhdistus" kohdasta "Vaihtaminen": Lamppu.
Pyörivästä alustakokoonpanosta kuuluu ääntä.	Pyörivän alustakokoonpanon alla on ruokajäämiä.

12.2 Hallitseminen: Virhekoodit

Näytössä näkyy virheviesti, kun ohjelmistossa tapahtuu jokin virhe. Tässä osiossa on kuvattu ongelmat, jotka voit ratkaista itse.

 Koodi ja kuvaus	 Korjaustoimenpide
F240, F439 - näytön kosketuskentät toimivat virheellisesti.	Puhdista näytön pinta. Varmista, ettei kosketuskentissä ole epäpuhtauksia.

ENERGIATEHOKKUUS

 Koodi ja kuvaus	 Korjaustoimenpide
F908 - uunijärjestelmä ei saa yhteyttä käyttö-paneeliin.	Kytke uuni pois päältä ja takaisin päälle.

12.3 Huoltotiedot

Jos et itse löydä ratkaisua ongelmaasi, ota yhteys jälleenmyyjään tai valtuutettuun huoltopalveluun.

Huoltoliikkeen tarvitsemat perustiedot löydät laitteen arvokilvestä. Arvokilpi löytyy uunin lokeron etukehyksestä. Älä poista arvokilpeä uunista.

Suosittelemme, että kirjoita tiedot tähän:	
Malli (Mod.):
Tuotenumero (PNC)
Sarjanumero (S.N.)

13. ENERGIATEHOKKUUS

13.1 Energiansäästö

 Uunissa on toimintoja, joiden avulla voit säästää energiaa päivittäisessä ruoanlaitossa.

Varmista, että uunin luukku on kiinni uunin ollessa toiminnassa. Älä avaa luukkuja liian usein kypsennyksen aikana. Pidä luukun tiiviste puhtaana ja varmista, että se on hyvin kiinni paikoillaan.

Kun mahdollista, älä esikuumenna uunia ennen ruokien asettamista uuniin.

Minimoi paistojen väliset tauot, kun valmistat kerralla useampia ruokia.

Kypsentäminen lampun ollessa sammutettuna

Kytke lamppu pois päältä kypsennyksen aikana. Kytke se päälle ainoastaan tarvittaessa.

14. VALIKKORAKENNE

14.1 Valikko

Paina  avataksesi Valikko.

Valikon kohta	Sovellus
Suosikit	Listaa suosikkiasetukset.

Valikon kohta		Sovellus
Lisätoiminnot		Uunin asetusten konfigurointi.
Asetukset	Käyttöönottoasetukset	Uunin asetusten konfigurointi.
	Huolto	Näyttää ohjelmistoversion ja mallin.

14.2 Alavalikko toiminnolle: Lisätoiminnot

Alavalikko	Käyttökohde
Uunivalo	Kytkee lampun päälle ja pois päältä.
Lapsilukko	Estää uunin tahattoman käynnistämisen. Kun lisätoiminto on kytketty päälle, uunia käynnistettäessä näyttöön tulee näkyviin "Lapsilukko". Uunia voidaan käyttää valitsemalla tunnuksen kirjaimet aakkosjärjestyksessä. Pääsy ajastimeen, etäohjaukseen ja lamppuun on mahdollista lapsilukon ollessa päällä.
Ajan näyttö	Kytkee kellon päälle ja pois päältä.
Digitaalisen kellon tyyli	Muuttaa näytössä näkyvän ajan muodon.

14.3 Alavalikko toiminnolle: Käyttöönottoasetukset

Alavalikko	Kuvaus
Kieli	Asettaa uunin kielen.
Näytön kirkkaus	Asettaa näytön kirkkauden.
Painikeäänet	Kytkee hipaisupainikkeiden äänet päälle tai pois. Äänimerkkejä ei voi poistaa käytöstä seuraavista: ①.
Äänenvoimakkuus	Asettaa painikeääniä ja signaalien äänenvoimakkuuden.
Kellonaika	Asettaa kellonajan ja päivämäärän.

SE ON HELPPOA!

14.4 Alavalikko toiminnoille: Huolto



Alavalikko	Kuvaus
Demo-toiminto	Aktivointi-/deaktivointikoodi: 2468
Ohjelmistoversio	Ohjelmistoversiota koskevia tietoja.
Palauta tehdasasetukset	Palauttaa tehdasasetukset.

15. SE ON HELPPOA!

Ennen ensimmäistä käyttökertaa sinun on suoritettava seuraavat asetukset:







Kieli	Näytön kirkkaus	Painikeäänet	Äänenvoimakkuus	Kellonaika
-------	-----------------	--------------	-----------------	------------

Tutustu käyttöpaneelin ja näytön peruskuvakkeisiin:



 Päällä / Pois	 Valikko	 Suosikit	 Ajastin	START / STOP
--	--	---	--	--------------

Ryhdy käyttämään uunia

Mikroaaltouunin pikakäynnistys	Mikroaaltotoiminnon käynnistäminen milloin tahansa oletusasetuksilla: 30 sek / 1000 W	Paina: 
---------------------------------------	---	---

			
lämmitys/kypsennys 100–1000 W	kypsennys/ruskistus teho: alhainen/korkea	kypsennys/ruskistus	nesteiden lämmitys 800–1000 W
			
uudelleen lämmitys 300–700 W	pakasteiden sulatus 100–200 W	sulatus 100–400 W	popcornin valmistaminen 700–1000 W

Mikroaaltotoiminnon asetukset		Mikroaaltouunin käyttövinkkejä
Mikroaaltoteho	Enimmäisaika:	Peitä ruoka kypsennystä ja uudelleen lämmitystä varten. Käännä ruoka tai hämmennä sitä sulatus- ja keittoajan puolivälissä. Aseta astiaan lusikka nesteitä lämmittäessä. Aseta ruoka uuniin ilman pakkauksia (vain mikroaallon kestävä).
100–600 W	59 min	
> 600 W	7 min	

Ruoanlaiton aloitus				
1. vaihe	2. vaihe	3. vaihe	4. vaihe	5. vaihe
 - paina kytkeäksesi uunin päälle.	 ... - valitse toiminto.	W – aseta mikroaaltoteho.	OK - paina vahvistaaksesi.	START vahvi- paina aloittaaksesi kypsennyksen.

Aseta kypsennysaika käyttämällä pikatoimintoja	
10 % Viimeistelyapu Käytä 10 % Viimeistelyapu-toimintoa ajan lisäämiseen kypsennystoiminnon lisäämiseen, kun kypsennysaikaa on jäljellä 10 %.	Pidennä kypsennysaikaa painamalla +1min.

16. YMPÄRISTÖNSUOJELU

Kierrätä materiaalit, jotka on merkitty merkillä . Kierrätä pakkaus laittamalla se asianmukaiseen kierrätysastiaan. Suojele ympäristöä ja ihmisten terveyttä kierrättämällä sähkö- ja elektroniikkaromut. Älä hävitä merkillä  merkittyjä kodinkoneita kotitalousjätteen mukana. Palauta tuote paikalliseen kierrätyskeskukseen tai ota yhteyttä paikalliseen viranomaiseen.

TABLE DES MATIÈRES

POUR DES RÉSULTATS PARFAITS

Merci d'avoir choisi ce produit AEG. Nous l'avons conçu pour qu'il vous offre des performances irréprochables pendant de nombreuses années, en intégrant des technologies innovantes vous simplifiant la vie – fonctions que vous ne trouverez peut-être pas sur des appareils ordinaires. Veuillez prendre quelques instants pour lire cette notice afin d'utiliser au mieux votre appareil. Consultez notre site pour :



Obtenir des conseils d'utilisation, des brochures, un dépanneur, des informations sur le service et les réparations :

www.aeg.com/support



Enregistrer votre produit pour un meilleur service :

www.registreaeg.com



Acheter des accessoires, consommables et pièces de rechange d'origine pour votre appareil :

www.aeg.com/shop

SERVICE ET ASSISTANCE À LA CLIENTÈLE

N'utilisez que des pièces de rechange d'origine.
Avant de contacter notre centre de service agréé, assurez-vous de disposer des informations suivantes : Modèle, PNC, numéro de série.
Ces informations figurent sur la plaque signalétique.

 Avertissement/Consignes de sécurité

 Informations générales et conseils

 Informations environnementales

Sous réserve de modifications.

TABLE DES MATIÈRES

1. INFORMATION SUR LA SÉCURITÉ.....	179	3.2 Accessoires.....	186
1.1 Sécurité des enfants et des personnes vulnérables.....	179	4. COMMENT ALLUMER ET ÉTEINDRE LE FOUR.....	187
1.2 Sécurité générale.....	180	4.1 Bandeau de commande.....	187
2. CONSIGNES DE SÉCURITÉ.....	182	4.2 Affichage.....	188
2.1 Installation.....	182	5. AVANT LA PREMIÈRE UTILISATION....	189
2.2 Branchement électrique.....	183	5.1 Nettoyage initial	189
2.3 Utilisation.....	184	5.2 Première connexion.....	189
2.4 Entretien et Nettoyage.....	185	6. UTILISATION QUOTIDIENNE.....	189
2.5 Éclairage interne.....	185	6.1 Comment régler la fonction : Gril + Micro-ondes, Gril.....	190
2.6 Service.....	185	6.2 Comment régler : Modes de cuisson micro-ondes.....	191
2.7 Mise au rebut.....	186		
3. DESCRIPTION DE L'APPAREIL.....	186		
3.1 Vue d'ensemble.....	186		

6.3 Comment utiliser : Départ rapide micro-ondes.....	192	10.5 Tableaux de cuisson pour les instituts de tests.....	200
6.4 Modes de cuisson.....	192	11. ENTRETIEN ET NETTOYAGE.....	201
7. FONCTIONS DE L'HORLOGE.....	193	11.1 Remarques concernant l'entretien.....	201
7.1 Description des fonctions de l'horloge.....	193	12. DÉPANNAGE.....	202
7.2 Comment régler : Fonctions de l'horloge.....	194	12.1 Que faire si.....	202
8. CONSEILS D'UTILISATION : ACCESSOIRES.....	195	12.2 Comment gérer : Codes d'erreur.....	203
8.1 Insertion des accessoires.....	195	12.3 Données de maintenance.....	203
9. FONCTIONS SUPPLÉMENTAIRES.....	196	13. RENDEMENT ÉNERGÉTIQUE.....	204
9.1 Comment sauvegarder : Mes programmes.....	196	13.1 Économie d'énergie.....	204
9.2 Verrouillage des touches.....	196	14. STRUCTURE DES MENUS.....	204
9.3 Ventilateur de refroidissement.....	196	14.1 Menu	204
10. CONSEILS.....	197	14.2 Sous-menu pour : Options.....	204
10.1 Recommandations de cuisson... 197		14.3 Sous-menu pour : Configuration	205
10.2 Recommandations pour le micro-ondes	197	14.4 Sous-menu pour : Service.....	205
10.3 Ustensiles de cuisine et matériaux adaptés aux micro-ondes	198	15. C'EST SIMPLE !.....	205
10.4 Réglages recommandés pour différents types d'aliments.....	199	16. EN MATIÈRE DE PROTECTION DE L'ENVIRONNEMENT.....	207

1. INFORMATION SUR LA SÉCURITÉ

Avant d'installer et d'utiliser cet appareil, lisez soigneusement les instructions fournies. Le fabricant ne pourra être tenu pour responsable des blessures et dégâts résultant d'une mauvaise installation ou utilisation. Conservez toujours les instructions dans un lieu sûr et accessible pour vous y référer ultérieurement.

1.1 Sécurité des enfants et des personnes vulnérables

- Cet appareil peut être utilisé par des enfants âgés d'au moins 8 ans et par des personnes ayant des capacités physiques, sensorielles ou mentales réduites ou dénuées d'expérience ou de connaissance, s'ils sont correctement

surveillés ou si des instructions relatives à l'utilisation de l'appareil en toute sécurité leur ont été données et s'ils comprennent les risques encourus. Les enfants de moins de 8 ans et les personnes ayant un handicap très important et complexe doivent être tenus à l'écart de l'appareil, à moins d'être surveillés en permanence.

- Veillez à ce que les enfants ne jouent pas avec l'appareil.
- Ne laissez pas les emballages à la portée des enfants et jetez-les convenablement.
- **AVERTISSEMENT** : tenez les enfants et les animaux éloignés de l'appareil lorsqu'il est en cours de fonctionnement ou lorsqu'il refroidit. Les parties accessibles deviennent chaudes en cours d'utilisation.
- Si l'appareil est équipé d'un dispositif de sécurité enfants, nous vous recommandons de l'activer.
- Le nettoyage et l'entretien par l'utilisateur ne doivent pas être effectués par des enfants sans surveillance.

1.2 Sécurité générale

- Cet appareil est exclusivement destiné à un usage culinaire.
- Cet appareil est conçu pour un usage domestique unique, dans un environnement intérieur.
- Cet appareil peut être utilisé dans les bureaux, les chambres d'hôtel, les chambres d'hôtes, les maisons d'hôtes de ferme et d'autres hébergements similaires lorsque cette utilisation ne dépasse pas le niveau (moyen) de l'utilisation domestique.
- Cet appareil doit être installé et le câble remplacé uniquement par un professionnel qualifié.
- N'utilisez pas l'appareil avant de l'avoir installé dans la structure encastrée.
- Débranchez l'appareil de l'alimentation électrique avant toute opération d'entretien.
- Si le câble d'alimentation secteur est endommagé, son remplacement doit être confié exclusivement au fabricant, à

son service après-vente ou à toute autre personne qualifiée afin d'éviter tout danger électrique.

- **AVERTISSEMENT** : Assurez-vous que l'appareil est éteint avant de remplacer l'ampoule pour éviter tout risque d'électrocution.
- **AVERTISSEMENT** : L'appareil et ses parties accessibles deviennent chauds pendant l'utilisation. Veillez à ne pas toucher les éléments chauffants.
- Utilisez toujours des gants de cuisine pour retirer ou mettre des accessoires ou des plats allant au four.
- Utilisez uniquement le plateau tournant et le support de plateau tournant conçus pour cet appareil.
- N'activez pas la fonction Micro-ondes lorsque l'appareil est vide. Les pièces métalliques à l'intérieur de la cavité peuvent créer un arc électrique.
- Les aliments ou boissons dans des récipients en métal ne doivent jamais être chauffés au micro-ondes. Cet avertissement ne s'applique pas si le fabricant indique la taille et la forme des récipients métalliques adaptés à la cuisson au micro-ondes.
- **AVERTISSEMENT** : Si la porte ou les joints de porte sont endommagés, l'appareil ne doit pas être utilisé tant qu'il n'a pas été réparé par un professionnel qualifié.
- **AVERTISSEMENT** : Toute opération de maintenance ou réparation nécessitant le retrait d'un couvercle assurant la protection contre l'exposition à l'énergie du micro-ondes ne doit être effectuée que par un professionnel qualifié.
- **AVERTISSEMENT** : Ne chauffez pas les liquides et autres aliments dans des récipients scellés. Ils sont susceptibles d'exploser.
- N'utilisez que des ustensiles adaptés à une utilisation dans un four à micro-ondes.
- Lorsque vous faites cuire des aliments dans des récipients en plastique ou en papier, observez l'appareil car ces matières peuvent s'enflammer.

CONSIGNES DE SÉCURITÉ

- L'appareil est destiné à chauffer des aliments et des boissons. Le séchage d'aliments ou de vêtements et le réchauffement de coussinets, de chaussons, d'éponges, de linge humide et autres peuvent provoquer des blessures, l'inflammation ou un incendie.
- Si de la fumée est émise, éteignez ou débranchez l'appareil et laissez la porte fermée pour étouffer les flammes.
- Le chauffage au micro-ondes des boissons peut provoquer une ébullition différée. Prenez des précautions lorsque vous manipulez le récipient.
- Le contenu des biberons et des petits pots pour bébés doit être remué ou secoué et la température vérifiée avant de consommer, afin d'éviter tout risque de brûlure.
- Les œufs dans leur coquille et les œufs durs entiers ne doivent pas être réchauffés dans l'appareil car ils pourraient exploser, même après la fin de la cuisson au micro-ondes.
- Nettoyez régulièrement l'appareil et retirez les dépôts alimentaires.
- N'utilisez pas de nettoyeur à vapeur pour nettoyer l'appareil.
- N'utilisez pas de produits abrasifs ni de racloirs pointus en métal pour nettoyer la porte en verre car ils peuvent rayer la surface, ce qui peut briser le verre.
- Si vous ne maintenez pas l'appareil dans des conditions de propreté, il peut entraîner une détérioration de la surface qui pourrait affecter la durée de vie de l'appareil et provoquer une situation dangereuse.

2. CONSIGNES DE SÉCURITÉ

2.1 Installation

**AVERTISSEMENT!**

L'appareil doit être installé uniquement par un professionnel qualifié.

- Retirez l'intégralité de l'emballage.
- N'installez pas et ne branchez pas un appareil endommagé.
- Suivez scrupuleusement les instructions d'installation fournies avec l'appareil.
- Soyez toujours vigilants lorsque vous déplacez l'appareil car il est lourd. Utilisez toujours des gants de sécurité et des chaussures fermées.

- Ne tirez jamais l'appareil par la poignée.
- Installez l'appareil dans un lieu sûr et adapté répondant aux exigences d'installation.
- Respectez l'espacement minimal requis par rapport aux autres appareils et éléments.
- Avant de monter l'appareil, vérifiez si la porte du four s'ouvre sans retenue.
- L'appareil est équipé d'un système de refroidissement électrique. Il doit être utilisé avec l'alimentation électrique.
- L'unité intégrée doit répondre aux exigences de stabilité de la norme DIN 68930.

Hauteur minimale du meuble (Hauteur minimale du meuble sous le plan de travail)	444 (460) mm
Largeur du meuble	560 mm
Profondeur du meuble	550 (550) mm
Hauteur de l'avant de l'appareil	455 mm
Hauteur de l'arrière de l'appareil	440 mm
Largeur de l'avant de l'appareil	595 mm
Largeur de l'arrière de l'appareil	559 mm
Profondeur de l'appareil	567 mm
Profondeur d'encastrement de l'appareil	546 mm
Profondeur avec porte ouverte	882 mm
Dimensions minimales de l'ouverture de ventilation. Ouverture placée sur la partie inférieure de la face arrière	560x20 mm
Longueur du câble d'alimentation secteur. Le câble est placé dans le coin droit de la face arrière	1500 mm
Vis de montage	3.5x25 mm

2.2 Branchement électrique



AVERTISSEMENT!

Risque d'incendie ou d'électrocution.

- Tous les raccordements électriques doivent être effectués par un électricien qualifié.
- L'appareil doit être relié à la terre.
- Assurez-vous que les paramètres figurant sur la plaque signalétique correspondent aux données électriques nominale de l'alimentation secteur.
- Utilisez toujours une prise de courant de sécurité correctement installée.

CONSIGNES DE SÉCURITÉ

- N'utilisez pas d'adaptateurs multiprise et de rallonges.
- Veillez à ne pas endommager la fiche secteur ni le câble d'alimentation. Le remplacement du câble d'alimentation de l'appareil doit être effectué par notre service après-vente agréé.
- Ne laissez pas les câbles d'alimentation entrer en contact ou s'approcher de la porte de l'appareil ou de la niche d'encastrement sous l'appareil, particulièrement lorsqu'il est en marche ou que la porte est chaude.
- La protection contre les chocs des parties sous tension et isolées doit être fixée de telle manière qu'elle ne puisse pas être enlevée sans outils.
- Ne branchez la fiche secteur dans la prise secteur qu'à la fin de l'installation. Assurez-vous que la prise secteur est accessible après l'installation.
- Si la prise secteur est détachée, ne branchez pas la fiche secteur.
- Ne tirez pas sur le câble secteur pour débrancher l'appareil. Tirez toujours sur la fiche de la prise secteur.
- N'utilisez que des systèmes d'isolation appropriés : des coupe-circuits, des fusibles (les fusibles à visser doivent être retirés du support), un disjoncteur différentiel et des contacteurs.
- L'installation électrique doit comporter un dispositif d'isolation qui vous permet de déconnecter l'appareil du secteur à tous les pôles. Le dispositif d'isolement doit avoir une largeur d'ouverture de contact de 3 mm minimum.
- Cet appareil est fourni avec une fiche électrique et un câble d'alimentation.

2.3 Utilisation



AVERTISSEMENT!

Risque de blessures, de brûlures, d'électrocution ou d'explosion.

- Ne modifiez pas les spécifications de cet appareil.
- Assurez-vous que les orifices d'aération ne sont pas obstrués.
- Ne laissez pas l'appareil sans surveillance durant son fonctionnement.
- Éteignez l'appareil après chaque utilisation.
- Soyez prudent lors de l'ouverture de la porte de l'appareil lorsque celui-ci fonctionne. De l'air chaud peut se dégager.
- N'utilisez pas l'appareil avec des mains mouillées ou en contact avec de l'eau.
- N'exercez pas de pression sur la porte ouverte.
- N'utilisez pas l'appareil comme plan de travail ou comme espace de rangement.
- Ouvrez la porte de l'appareil avec précaution. L'utilisation d'ingrédients avec de l'alcool peut provoquer un mélange d'alcool et d'air.
- Ne laissez pas des étincelles ou des flammes nues entrer en contact avec l'appareil lorsque vous ouvrez la porte.
- Ne placez pas de produits inflammables ou d'éléments imbibés de produits inflammables à l'intérieur, à proximité ou au-dessus de l'appareil.
- N'utilisez pas la fonction micro-ondes pour préchauffer le four.



AVERTISSEMENT!

Risque d'endommagement de l'appareil.

- Pour éviter tout endommagement ou décoloration de l'émail :
 - ne placez jamais de feuilles d'aluminium directement sur le fond de la cavité de l'appareil.
 - ne versez pas d'eau directement dans l'appareil chaud.

- ne conservez pas de plats et de nourriture humides dans l'appareil après avoir terminé la cuisson.
- Installez ou retirez les accessoires avec précautions.
- La décoloration de l'émail ou de l'acier inoxydable est sans effet sur les performances de l'appareil.
- Cuisinez toujours avec la porte de l'appareil fermée.
- Si l'appareil est installé derrière la paroi d'un meuble (par ex. une porte), veuillez à ce que la porte ne soit jamais fermée lorsque l'appareil fonctionne. La chaleur et l'humidité peuvent s'accumuler derrière la porte fermée du meuble et provoquer d'importants dégâts sur l'appareil, votre logement ou le sol. Ne fermez pas la paroi du meuble tant que l'appareil n'a pas refroidi complètement.

2.4 Entretien et Nettoyage



AVERTISSEMENT!

Risque de blessure, d'incendie ou de dommages matériels sur l'appareil.

- Avant toute opération d'entretien, éteignez l'appareil et débranchez la fiche de la prise secteur.
- Vérifiez que l'appareil est froid. Les panneaux de verre risquent de se briser.
- Remplacez immédiatement les vitres de la porte si elles sont endommagées. Contactez le service après-vente agréé.
- Soyez prudent lorsque vous retirez la porte de l'appareil. La porte est lourde !
- Veillez à sécher la cavité, le plateau tournant et la porte après chaque utilisation. La vapeur produite durant son fonctionnement se condense sur les parois de la cavité et peuvent entraîner une corrosion.
- Nettoyez régulièrement l'appareil afin de maintenir le revêtement en bon état.
- Les résidus de graisse et d'aliments dans l'appareil peuvent provoquer un incendie et un arc électrique lorsque la fonction micro-ondes est en cours.
- Nettoyez l'appareil avec un chiffon doux humide. Utilisez uniquement des produits de lavage neutres. N'utilisez pas de produits abrasifs, de tampons à récurer, de solvants ni d'objets métalliques.
- Si vous utilisez un spray pour four, suivez les consignes de sécurité figurant sur son emballage.

2.5 Éclairage interne



AVERTISSEMENT!

Risque d'électrocution !

- Concernant la/les lampe(s) à l'intérieur de ce produit et les lampes de rechange vendues séparément : Ces lampes sont conçues pour résister à des conditions physiques extrêmes dans les appareils électroménagers, telles que la température, les vibrations, l'humidité, ou sont conçues pour signaler des informations sur le statut opérationnel de l'appareil. Elles ne sont pas destinées à être utilisées dans d'autres applications et ne conviennent pas à l'éclairage des pièces d'un logement.
- Ce produit contient une source lumineuse de classe d'efficacité énergétique G.
- Utilisez uniquement des ampoules ayant les mêmes spécifications.

2.6 Service

- Pour réparer l'appareil, contactez le service après-vente agréé.

DESCRIPTION DE L'APPAREIL

- Utilisez uniquement des pièces de rechange d'origine.

2.7 Mise au rebut



AVERTISSEMENT!

Risque de blessure ou d'asphyxie.

- Contactez votre service municipal pour obtenir des informations sur la marche à suivre pour mettre l'appareil au rebut.
- Débranchez l'appareil de l'alimentation électrique.
- Coupez le câble d'alimentation au ras de l'appareil et mettez-le au rebut.
- Retirez le dispositif de verrouillage du hublot pour empêcher les jeunes et les animaux de s'enfermer dans l'appareil.

3. DESCRIPTION DE L'APPAREIL

3.1 Vue d'ensemble

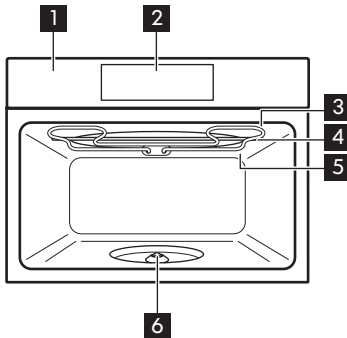

- 1** Bandeau de commande
- 2** Affichage
- 3** Résistance
- 4** Générateur de micro-ondes
- 5** Éclairage

- 6** Axe du plateau tournant

3.2 Accessoires

Ensemble Turntable

Pour préparer les aliments.

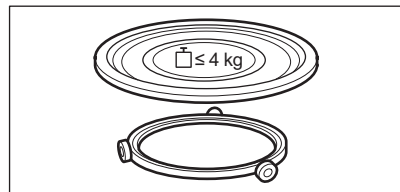

COMMENT ALLUMER ET ÉTEINDRE LE FOUR

Ensemble grill

Pour griller.

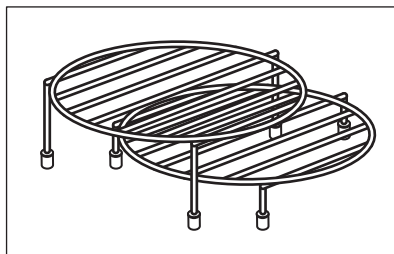

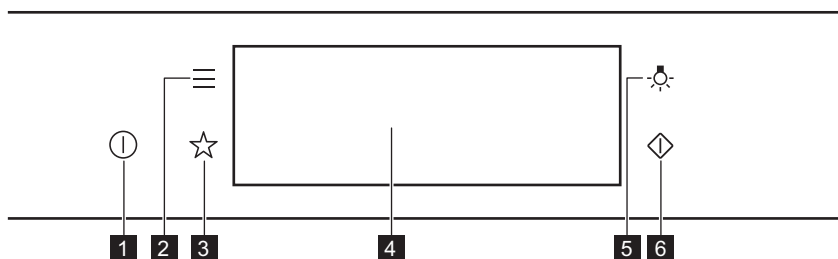

4. COMMENT ALLUMER ET ÉTEINDRE LE FOUR

4.1 Bandeau de commande





1	Activez / Désactivez	Appuyez et maintenez enfoncé pour allumer et éteindre le four.
2	Menu	Indique les fonctions du four.
3	Mes programmes	Indique les réglages favoris.
4	Affichage	Affiche les réglages actuels du four.
5	Curseur de l'éclairage	Pour allumer et éteindre l'éclairage.
6	Départ rapide micro-ondes	Pour activer la fonction micro-ondes (1 000 W et 30 secondes).

COMMENT ALLUMER ET ÉTEINDRE LE FOUR

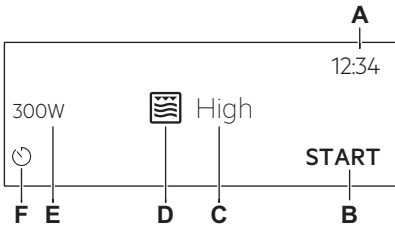
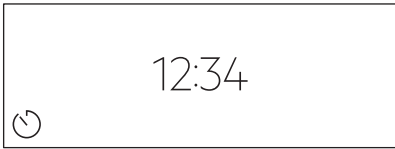

 <p>Appuyez sur la touche</p>	 <p>Déplacez</p>	 <p>Maintenez la touche</p>
<p>Appuyez sur la surface du bout du doigt.</p>	<p>Faites glisser le bout de votre doigt sur la surface.</p>	<p>Appuyez sur la surface pendant 3 secondes.</p>

4.2 Affichage

	<p>Après avoir allumé l'appareil, l'écran principal s'affiche avec la fonction et l'intensité du grill par défaut.</p> <ul style="list-style-type: none"> A. Heure actuelle B. DEMARRER/ARRETER C. Intensité du grill D. Modes de cuisson E. Puissance du micro-ondes F. Minuteur
	<p>Si vous n'utilisez pas le four dans les 2 minutes qui suivent, l'affichage se met en veille.</p>
	<p>Lorsque vous cuisinez, l'affichage indique les fonctions définies et d'autres options disponibles.</p>



Voyants de l'affichage

Indicateurs de base - pour naviguer dans l'affichage.



<p>OK</p> <p>Pour confirmer la sélection/le réglage.</p>	<p></p> <p>Pour remonter d'un niveau dans le menu.</p>	<p></p> <p>Pour annuler la dernière action.</p>	<p></p> <p>Pour activer et désactiver les options.</p>
---	---	--	---

AVANT LA PREMIÈRE UTILISATION

Son alarme indicateurs de fonction - lorsque la durée de cuisson programmée est écoulée, le signal sonore retentit.

 La fonction est activée.	 La fonction est activée. La cuisson s'arrête automatiquement.	 Le son alarme est désactivé.
---	---	---

Voyants du minuteur

 Pour régler la fonction : Démarrage retardé.	 Pour annuler le réglage.
---	---



5. AVANT LA PREMIÈRE UTILISATION



AVERTISSEMENT!

Reportez-vous aux chapitres concernant la sécurité.

5.1 Nettoyage initial

		
Étape 1	Étape 2	Étape 3
Retirez tous les accessoires du four.	Nettoyez le four et les accessoires avec un chiffon doux, de l'eau tiède et un détergent doux.	Placez les accessoires dans le four.

5.2 Première connexion

L'affichage indique un message de bienvenue après la première connexion.

Vous devez régler : Langue, Affichage Luminosité, Son touches, Volume alarme, Heure actuelle.

6. UTILISATION QUOTIDIENNE



AVERTISSEMENT!

Reportez-vous aux chapitres concernant la sécurité.

6.1 Comment régler la fonction : Gril + Micro-ondes, Gril

Le four peut émettre des bruits lors de l'utilisation de la fonction : Gril + Micro-ondes. Ceci est normal avec cette fonction.

Réglage de la fonction : Gril + Micro-ondes	
Étape 1	Insérez la grille basse.
Étape 2	Allumez le four. Le mode de cuisson par défaut s'affiche.
Étape 3	Appuyez sur le symbole du mode de cuisson pour accéder au sous-menu.
Étape 4	Sélectionnez la fonction :  . Appuyez sur : OK.
Étape 5	Sélectionnez le niveau d'intensité du gril.
Fonction	Niveau d'intensité du gril
Lo	Faible
Hi	Élevé
Étape 6	Appuyez sur OK.
Étape 7	Appuyez sur START .
STOP - appuyez pour éteindre le four.	
Étape 8	Éteignez le four.

La puissance des micro-ondes est limitée à 500 W lorsque vous utilisez la fonction : Gril + Micro-ondes.

Réglage de la fonction : Gril	
Étape 1	Insérez la grille supérieure.
Étape 2	Allumez le four. Le mode de cuisson par défaut s'affiche.
Étape 3	Appuyez sur le symbole du mode de cuisson pour accéder au sous-menu.
Étape 4	Sélectionnez la fonction :  . Appuyez sur : OK.
Étape 5	Sélectionnez le niveau d'intensité du gril.

Réglage de la fonction : Gril	
Fonction	Niveau d'intensité du gril
Lo	Faible
Hi	Élevé
Étape 6	Appuyez sur OK.
Étape 7	Appuyez sur START .
STOP - appuyez sur pour désactiver la fonction.	
Étape 8	Éteignez le four.

6.2 Comment régler : Modes de cuisson micro-ondes

Étape 1	Allumez le four.
Étape 2	Appuyez sur le symbole du mode de cuisson pour accéder au sous-menu.
Étape 3	Sélectionnez le mode de cuisson micro-ondes et appuyez sur : OK. L'affichage indique : puissance micro-ondes.
Étape 4	Réglage : puissance micro-ondes. Appuyez sur OK.
Étape 5	Appuyez sur START .
STOP - appuyez sur pour désactiver la fonction.	
Étape 6	Éteignez le four.

La durée maximale des fonctions Micro-ondes dépend de la puissance sélectionnée :

PUISSANCE DU MICRO-ONDES	DURÉE MAXIMALE
100 – 600 W	59 minutes

UTILISATION QUOTIDIENNE

PUISSANCE DU MICRO-ONDES	DURÉE MAXIMALE
Plus de 600 W	7 minutes

 Si vous ouvrez la porte, la fonction s'arrête. Pour la redémarrer, appuyez sur START .

Prenez un raccourci !





6.3 Comment utiliser : Départ rapide micro-ondes

Étape 1	Maintenez la touche  . La fonction micro-ondes est active pendant 30 s.	
Étape 2	Pour prolonger le temps de cuisson :	
	Appuyez sur la valeur de durée de fonctionnement pour accéder aux réglages de la durée. Réglez le temps de cuisson.	Appuyez sur +30 s .

La fonction micro-ondes peut être activée à tout moment avec : Départ rapide micro-ondes.





6.4 Modes de cuisson

FONCTIONS STANDARD

Mode de cuisson	Application
 Gril	Pour faire griller des aliments peu épais et du pain.
 Gril + Micro-ondes	Pour cuire des aliments rapidement et pour les faire gratiner. Vous pouvez régler 2 niveaux d'intensité du gril : bas et élevé.

Mode de cuisson	Application
 Micro-ondes	Chauffage, cuisson, plage de puissance : 100 à 1 000 W

MICRO-ONDES

Mode de cuisson	Application
 Décongélation	Décongélation de viande, poisson, gâteaux, plage de puissance : 100 à 200 W
 Fondre	Fondre du chocolat et du beurre, plage de puissance : 100 à 400 W
 Réchauffer	Chauffage de plats préparés et d'aliments délicats, plage de puissance : 300 à 700 W
 Popcorn	Préparation de pop-corn, plage de puissance : 700 à 1 000 W
 Liquides	Chauffage de boissons et de soupes, plage de puissance : 800 à 1 000 W

7. FONCTIONS DE L'HORLOGE

7.1 Description des fonctions de l'horloge

Fonctions de l'horloge	Application
Heure de cuisson	Pour définir la durée de la cuisson. Le maximum est de 23 h 59 min.
Fin de l'action	Pour programmer l'action à la fin du décompte du minuteur.
Prolongation de la durée	Pour prolonger le temps de cuisson.

FONCTIONS DE L'HORLOGE

Fonctions de l'horloge	Application
Rappel	Pour régler un décompte. Le maximum est de 23 h 59 min. Cette fonction n'a aucun effet sur le fonctionnement du four.
Compteur	Surveille la durée de fonctionnement de la fonction. Compteur - vous pouvez l'activer et la désactiver.

7.2 Comment régler : Fonctions de l'horloge

Comment régler l'horloge	
Étape 1	Appuyez sur : Heure actuelle.
Étape 2	Réglez l'heure. Appuyez sur : OK.

Comment régler le temps de cuisson	
Étape 1	Choisissez le mode de cuisson.
Étape 2	Appuyez sur  .
Étape 3	Réglez l'heure. Appuyez sur : OK.

Comment choisir une option de fin	
Étape 1	Choisissez le mode de cuisson.
Étape 2	Appuyez sur  .
Étape 3	Réglez le temps de cuisson.
Étape 4	Appuyez sur : ● ● ● .
Étape 5	Appuyez sur Fin de l'action.
Étape 6	Choisissez la valeur souhaitée : Fin de l'action.
Étape 7	Appuyez sur : OK. Répétez l'action jusqu'à ce que l'écran principal soit affiché.

CONSEILS D'UTILISATION : ACCESSOIRES

Comment prolonger le temps de cuisson

S'il ne reste que 10 % du temps de cuisson et que les aliments ne semblent toujours pas cuits, vous pouvez prolonger le temps de cuisson. Vous pouvez également modifier le mode de cuisson.

Appuyez sur **+1min** pour prolonger le temps de cuisson.

Comment modifier les réglages du minuteur

Étape 1 Appuyez sur : .

Étape 2 Réglez la valeur du minuteur.

Étape 3 Appuyez sur : .

Vous pouvez modifier la durée à tout moment en cours de cuisson.

8. CONSEILS D'UTILISATION : ACCESSOIRES

8.1 Insertion des accessoires

Utilisez uniquement des récipients et des matériaux adaptés. Reportez-vous au paragraphe « Ustensiles et matériaux adaptés aux micro-ondes » dans le chapitre « Conseils ».

Ensemble Turntable:

Faites toujours cuire les aliments sur le plateau tournant.
Placez le guide à roulettes autour de l'axe du plateau tournant. Placez la partie en verre du plateau tournant sur le support à roulettes.
N'utilisez que l'ensemble du plateau tournant fourni avec le four.

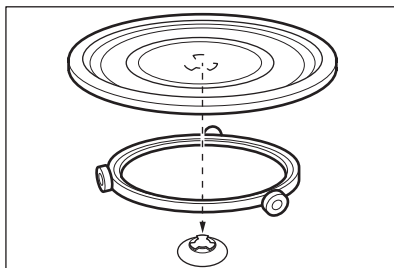

Ensemble grill:

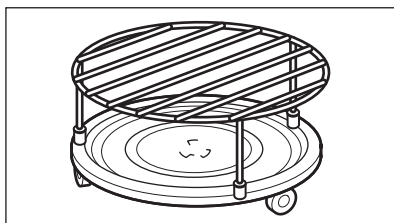

Placez la grille avec les capuchons en silicone sur le plateau tournant.



9. FONCTIONS SUPPLÉMENTAIRES



9.1 Comment sauvegarder : Mes programmes

Vous pouvez sauvegarder vos réglages favoris, tels que le mode de cuisson, le temps de cuisson ou la fonction de nettoyage. Vous pouvez sauvegarder 3 réglages favoris.

Étape 1	Mettez en fonctionnement le four.
Étape 2	Sélectionnez le réglage préféré.
Étape 3	Appuyez sur :  . Sélectionnez : Mes programmes.
Étape 4	Sélectionnez : Enregistrer les réglages actuels.
Étape 5	Appuyez sur + pour ajouter le réglage à la liste de : Mes programmes. Appuyez sur la touche OK.
 - appuyez pour réinitialiser le réglage.  - appuyez pour annuler le réglage.	

9.2 Verrouillage des touches

Cette fonction permet d'éviter une modification involontaire du mode de cuisson.

Étape 1	Allumez le four.
Étape 2	Sélectionnez un mode de cuisson.
Étape 3	 ,  - appuyez simultanément pour activer la fonction.
Pour désactiver la fonction, répétez l'étape 3.	

9.3 Ventilateur de refroidissement

Lorsque le four fonctionne, le ventilateur de refroidissement se met automatiquement en marche pour refroidir les surfaces du four. Si vous éteignez le four, le ventilateur de refroidissement continue à fonctionner jusqu'à ce que le four refroidisse.

10. CONSEILS

10.1 Recommandations de cuisson



Les températures et temps de cuisson se trouvant dans les tableaux ne sont indiqués qu'à titre indicatif. Ils varient selon les recettes, la qualité et la quantité des ingrédients utilisés.

Votre four peut cuire d'une manière complètement différente de celle de votre ancien four. Les conseils ci-dessous présentent les modes de cuisson et les réglages des temps de cuisson pour des types d'aliments spécifiques.

Si vous ne trouvez pas les réglages appropriés pour une recette spécifique, cherchez-en une qui s'en rapproche.

Pour plus de recommandations de cuisson, consultez les tableaux de cuisson sur notre site Internet. Pour trouver les conseils de cuisson, vérifiez le code produit (PNC) sur la plaque signalétique qui se trouve sur le cadre avant de la cavité du four.

10.2 Recommandations pour le micro-ondes

Cuisinons !

Ne placez pas les aliments directement sur le plateau tournant. Utilisez toujours un récipient adapté aux micro-ondes.

Placez le récipient au milieu du plateau tournant.

Assurez-vous que les aliments et le récipient placés sur le plateau tournant sont à température ambiante. Tout contact avec des produits trop chauds ou trop froids peut casser le plateau tournant.

Retournez ou remuez les aliments à la moitié du temps de décongélation et de cuisson.

De temps en temps, mélangez les plats liquides en cours de cuisson.

Mélangez les aliments avant de les servir.

Couvrez les aliments pour la cuisson et le réchauffage.

Introduisez une cuillère dans la bouteille ou le verre lorsque vous réchauffez des liquides, pour garantir une meilleure distribution de la chaleur.

Placez les aliments dans le four sans emballage. Les plats préparés emballés peuvent être placés dans le four uniquement si l'emballage est adapté à la cuisson au four à micro-ondes (vérifiez les informations sur l'emballage).



Cuisson au micro-ondes

Couvrez les aliments pour les faire cuire. Si vous souhaitez que les aliments restent croustillants, faites-les cuire sans les couvrir.

Ne cuisez pas trop les plats en réglant une puissance ou une durée trop élevées. Les aliments peuvent se dessécher, brûler ou prendre feu.

N'utilisez pas le four pour cuire des œufs ou des escargots dans leur coquille car ils peuvent exploser. Percez le jaune des œufs au plat avant de les réchauffer.

Percez plusieurs fois les aliments comportant une peau ou pelez-les avant de les faire cuire.

Coupez les légumes en morceaux de même taille.

Après avoir mis à l'arrêt le four, sortez le plat et laissez-le reposer pendant quelques minutes pour que la chaleur se répartisse uniformément.



Décongélation au micro-ondes

CONSEILS

Placez les aliments surgelés déballés sur une petite assiette retournée avec un récipient en-dessous, ou sur une grille de décongélation ou une passoire en plastique afin que l'eau de décongélation puisse s'évacuer.





Retirez ensuite les morceaux décongelés.





Vous pouvez utiliser une puissance de micro-ondes plus élevée pour cuire les fruits et légumes sans les décongeler.

10.3 Ustensiles de cuisine et matériaux adaptés aux micro-ondes

Pour la cuisson au micro-ondes, n'utilisez que des récipients et matériaux adaptés. Utilisez le tableau ci-dessous comme référence.



Vérifiez les caractéristiques des ustensiles de cuisine / des matériaux avant utilisation.







Ustensiles de cuisine / Matériaux				
Verre et porcelaine allant au four ne contenant aucun composant métallique, par ex. le verre résistant à la chaleur	✓	✓	✓	✓
Verre et porcelaine n'allant pas au four sans décor en argent, or, platine ou métal	✓	X	X	X
Verre et vitrocéramique en matériau résistant aux températures élevées/basses	✓	✓	✓	✓
Récipients en céramique et en faïence sans composant en quartz ou en métal, ni verni contenant du métal	✓	✓	X	X
Céramique, porcelaine et faïence dont le fond n'est pas verni ou avec de petits trous, par exemple sur les poignées	X	X	X	X
Plastique résistant à la chaleur jusqu'à 200 °C	✓	✓	X	X
Carton, papier	✓	X	X	X
Film étirable	✓	X	X	X

Ustensiles de cuisine / Matériaux				
Sachet de cuisson avec fermeture de sûreté pour micro-ondes	✓	✓	X	X
Plats à rôtir en métal, par ex. en émail, en fonte	X	X	✓	X
Moules à gâteaux, laqués noirs ou avec revêtement en silicone	X	X	✓	X
Ustensiles pour une utilisation au micro-ondes, par ex. plat pour cuisson croustillante	X	✓	X	X
Ensemble grill	X	X	✓	✓



10.4 Réglages recommandés pour différents types d'aliments





Les données du tableau sont fournies à titre indicatif uniquement.

800 à 1 000 W	
 Saisir au début du processus de cuisson	 Chauffer des liquides

500 à 700 W					
 Cuisson des légumes	 Faire cuire des plats à base d'œufs	 Faire mijoter des ragoûts	 Faire mijoter du riz	 Réchauffer des plats pour une assiette	 Décongeler et chauffer des plats surgelés

CONSEILS





300 à 400 W		
 <p>Faire fondre du fromage, du chocolat, du beurre</p>	 <p>Cuire / Réchauffer des aliments délicats</p>	 <p>Poursuivre la cuisson</p>

100 à 200 W				
 <p>Réchauffer des aliments pour bébés</p>	 <p>Décongeler du pain</p>	 <p>Décongeler des fruits et des gâteaux</p>	 <p>Décongeler du fromage, de la crème, du beurre</p>	 <p>Décongeler de la viande, du poisson</p>





10.5 Tableaux de cuisson pour les instituts de tests

Informations pour les organismes de contrôle

Tests conformément à la norme IEC 60705.

FONCTION MICRO-ONDES	 POWER (W)	 (kg)		 (min)	
Génoise	600	0.475	Ensemble du plateau tournant	5 - 7	-
Rôti haché	500	0.9	Ensemble Turntable	18 - 20	-
Crème anglaise aux œufs	500	1	Ensemble du plateau tournant	15 - 17	-
Décongélation de viande	200	0.5	Ensemble du plateau tournant	8 - 9	-

Utilisez la fonction : Gril au micro-ondes.
Utilisez la grille basse.

FONCTION COMBI MI-CRO-ONDES	 POWER (W)	 Niveau d'intensité du gril	 (min)	
Gratin de pommes de terre, 1,1 kg	300	faible	30 - 35	-
Poulet, 1,1 kg	300	élevé	30 - 35	Mettez la viande dans un récipient rond en verre.



11. ENTRETIEN ET NETTOYAGE



AVERTISSEMENT!

Reportez-vous aux chapitres concernant la sécurité.

11.1 Remarques concernant l'entretien



 Agents nettoyants	Nettoyez la façade du four avec un chiffon doux, de l'eau tiède et un détergent doux.
	Utilisez une solution de nettoyage pour nettoyer les surfaces métalliques.
	Nettoyez les taches avec un détergent doux.
 Utilisation quotidienne	Nettoyez la cavité après chaque utilisation. L'accumulation de graisse ou d'autres résidus peut provoquer un incendie. Nettoyez soigneusement la voûte du four pour éliminer les résidus et la graisse.
	Ne conservez pas les aliments dans le four pendant plus de 20 minutes. Sécher la cavité avec un chiffon doux après chaque utilisation.



	<p>Après chaque utilisation, lavez tous les accessoires et séchez-les. Avant le nettoyage, attendez que le plateau tournant soit froid. Le plateau tournant risque de se briser. Utilisez un chiffon doux avec de l'eau tiède et un détergent doux. Ne lavez pas les accessoires au lave-vaisselle.</p>
<p>Accessoires</p>	<p>Ne nettoyez pas les accessoires antiadhésifs avec un produit nettoyant abrasif ou des objets tranchants.</p>

12. DÉPANNAGE

	<p>AVERTISSEMENT! Reportez-vous aux chapitres concernant la sécurité.</p>
--	--



12.1 Que faire si...

 <p>Le four ne s'allume pas ou ne chauffe pas</p>	
 <p>Cause probable</p>	 <p>Solution</p>
<p>Le four n'est pas branché à une source d'alimentation électrique ou le branchement est incorrect.</p>	<p>Vérifiez que le four est correctement branché à une source d'alimentation électrique.</p>
<p>L'horloge n'est pas réglée.</p>	<p>Réglez l'horloge, consultez le chapitre « Fonctions de l'horloge » pour avoir tous les détails, Comment régler : Fonctions de l'horloge.</p>
<p>La porte n'est pas correctement fermée.</p>	<p>Fermez complètement la porte.</p>
<p>Le fusible a disjoncté.</p>	<p>Vérifiez que le fusible est bien la cause de l'anomalie. Si le problème se reproduit, faites appel à un électricien qualifié.</p>
<p>La Sécurité enfants du four est activée.</p>	<p>Consultez le chapitre « Menu », Sous-menu : Options.</p>

 Composants	
 Description	 Solution
L'ampoule est grillée.	Remplacez l'ampoule, pour avoir des détails consultez le chapitre « Entretien et nettoyage », Comment remplacer : Éclairage.
L'ensemble du plateau tournant fait du bruit.	Des résidus d'aliments sont présents sous l'ensemble du plateau tournant.

12.2 Comment gérer : Codes d'erreur

Quand une erreur de logiciel se produit, l'affichage indique un message d'erreur. Cette section présente la liste des problèmes que vous pouvez gérer seul.

 Code et description	 Solution
F240, F439 - les champs tactiles de l'affichage ne fonctionnent pas correctement.	Nettoyez la surface de l'affichage. Vérifiez que les champs tactiles sont propres.
F908 - le système du four ne peut pas se connecter au panneau de commande.	Éteignez le four et rallumez-le .

12.3 Données de maintenance

Si vous ne trouvez pas de solution au problème, veuillez contacter votre revendeur ou un service après-vente agréé.

Les informations nécessaires au service après-vente figurent sur la plaque signalétique. La plaque signalétique se trouve sur le cadre avant de la cavité du four. Ne retirez pas la plaque signalétique de la cavité du four.

Nous vous recommandons d'écrire les informations ici :	
Modèle (Mod.)
Référence produit (PNC)
Numéro de série (S.N.)

13. RENDEMENT ÉNERGÉTIQUE

13.1 Économie d'énergie



Ce four est doté de caractéristiques qui vous permettent d'économiser de l'énergie lors de votre cuisine au quotidien.

Lorsque le four est en marche, assurez-vous que la porte est bien fermée. Évitez d'ouvrir la porte trop souvent pendant la cuisson. Nettoyez régulièrement le joint de porte et assurez-vous qu'il est bien en place.

Dans la mesure du possible, ne préchauffez pas le four avant la cuisson.

Lorsque vous préparez plusieurs plats à la fois, faites en sorte que les pauses entre les cuissons soient aussi courtes que possible.

Cuisson avec l'éclairage éteint

Éteignez l'éclairage en cours de cuisson. Ne l'allumez que lorsque vous en avez besoin.

14. STRUCTURE DES MENUS

14.1 Menu

Appuyez sur pour ouvrir Menu .

Élément du menu		Application
Mes programmes		Indique les réglages favoris.
Options		Pour régler la configuration du four.
Configurations	Configuration	Pour régler la configuration du four.
	Service	Affiche la version et la configuration du logiciel.

14.2 Sous-menu pour : Options

Sous-menu	Application
Eclairage four	Allume et éteint l'éclairage.
Sécurité enfants	Empêche l'activation accidentelle du four. Lorsque l'option est activée, le texte « Sécurité enfants » s'affiche lorsque vous allumez le four. Pour permettre l'utilisation du four, choisissez les lettres du code dans l'ordre alphabétique. L'accès au minuteur, à la télécommande et à l'éclairage est possible avec la Sécurité enfants activée.

Sous-menu	Application
Indication Du Temps	Allume et éteint l'horloge.
Affichage Heure	Change le format de l'affichage de l'heure.

14.3 Sous-menu pour : Configuration

Sous-menu	Description
Langue	Définit la langue du four.
Affichage Luminosité	Règle la luminosité de l'affichage.
Son touches	Active et désactive la tonalité des champs tactiles. Il n'est pas possible de couper la tonalité pour : ①.
Volume alarme	Règle le volume des signaux sonores et des tonalités des touches.
Heure actuelle	Règle l'heure et la date actuelles.

14.4 Sous-menu pour : Service





Sous-menu	Description
Mode démo	Code d'activation / de désactivation : 2468
Version du logiciel	Informations sur la version logicielle.
Réinitialiser tous les réglages	Restaure les réglages d'usine.

15. C'EST SIMPLE !

Avant la première utilisation, vous devez régler :				
Langue	Affichage Luminosité	Son touches	Volume alarme	Heure actuelle









C'EST SIMPLE !

Familiarisez-vous avec les symboles de base du bandeau de commande et de l'affichage :

 Activez / Désactivez	 Menu	 Mes programmes	 Minuteur	START / STOP
---	---	---	---	--------------

Pour commencer à utiliser le four

Démarrage rapide Micro-ondes	Pour démarrer le micro-ondes à tout moment avec les réglages par défaut 30 sec / 1 000 W	Appuyez sur : 
-------------------------------------	--	---



			
chauffer / cuire 100 à 1 000 W	cuire / gratiner intensité : basse / élevée	cuire / gratiner	chauffer des liquides 800 à 1 000 W
			
réchauffer 300 à 700 W	décongeler 100 à 200 W	faire fondre 100 à 400 W	préparer du popcorn 700 à 1 000 W

Réglages du micro-ondes		Conseils pour micro-ondes
Puissance du micro-ondes :	Durée maximale :	Couvrez les aliments pour la cuisson et le réchauffage. Retournez ou remuez les aliments à la moitié du temps de décongélation et de cuisson. Mettez la cuillère dans le plat lorsque vous faites chauffer des liquides. Placez les aliments dans le four sans emballage (uniquement compatible micro-ondes).
100 – 600 W	59 min	
> 600 W	7 min	

Pour lancer la cuisson

Étape 1	Étape 2	Étape 3	Étape 4	Étape 5
----------------	----------------	----------------	----------------	----------------



Pour lancer la cuisson

 - appuyez pour allumer le four.	 ... - sélectionnez la fonction.	W - réglez la puissance du micro-ondes.	OK - appuyez pour confirmer.	START - appuyez pour démarrer la cuisson.
--	--	---	--	---

Utiliser les fonctions rapides pour régler le temps de cuisson

<p>Assist. Fin 10 % Utilisez la fonction Assist. Fin 10 % pour prolonger la cuisson lorsqu'il ne reste que 10 % du temps de cuisson.</p>	<p>Pour prolonger le temps de cuisson, appuyez sur +1 min.</p>
--	---

16. EN MATIÈRE DE PROTECTION DE L'ENVIRONNEMENT

Recyclez les matériaux portant le symbole . Déposez les emballages dans les conteneurs prévus à cet effet. Contribuez à la protection de l'environnement et à votre sécurité, recyclez vos produits électriques et électroniques. Ne jetez pas les appareils portant le symbole  avec les ordures ménagères. Emmenez un tel produit dans votre centre local de recyclage ou contactez vos services municipaux.

FR Concerne la France uniquement :



FR

Cet appareil, ses accessoires et cordons se recyclent

REPRISE
À LA LIVRAISON



OU

À DÉPOSER
EN MAGASIN



OU

À DÉPOSER
EN DÉCHÈTERIE





Points de collecte sur www.quefairedemesdechets.fr
 Privilégiez la réparation ou le don de votre appareil !

PER RISULTATI PERFETTI

Grazie per aver scelto di acquistare questo prodotto AEG. Lo abbiamo creato per fornirvi prestazioni impeccabili per molti anni, grazie a tecnologie innovative che vi semplificheranno la vita - funzioni che non troverete sulle normali apparecchiature. Vi invitiamo di dedicare qualche minuto alla lettura per sapere come trarre il massimo dal vostro elettrodomestico. Visitate il nostro sito web per:



Ricevere consigli, scaricare i nostri opuscoli, eliminare eventuali anomalie, ottenere informazioni sull'assistenza e la riparazione:

www.aeg.com/support



Per registrare il vostro prodotto e ricevere un servizio migliore:

www.registeraeg.com



Acquistare accessori, materiali di consumo e ricambi originali per la vostra apparecchiatura:

www.aeg.com/shop

ASSISTENZA CLIENTI E ASSISTENZA TECNICA

Consigliamo sempre l'impiego di ricambi originali.

Quando si contatta il nostro Centro di Assistenza Autorizzato, accertarsi di avere a disposizione i dati seguenti: Modello, numero dell'apparecchio (PNC), numero di serie.

Le informazioni sono riportate sulla targhetta identificativa.

 Avvertenza/Attenzione - Importanti Informazioni per la sicurezza

 Informazioni generali e suggerimenti

 Informazioni ambientali

Con riserva di modifiche.

INDICE

1. INFORMAZIONI DI SICUREZZA.....	209	3.2 Accessori.....	216
1.1 Sicurezza di bambini e persone vulnerabili.....	209	4. COME ACCENDERE E SPEGNERE IL FORNO.....	217
1.2 Avvertenze di sicurezza generali.	210	4.1 Pannello dei comandi.....	217
2. ISTRUZIONI DI SICUREZZA.....	212	4.2 Display.....	218
2.1 Installazione.....	212	5. PRIMA DEL PRIMO UTILIZZO.....	219
2.2 Collegamento elettrico.....	213	5.1 Pulizia iniziale	219
2.3 Utilizzo:.....	214	5.2 Prima connessione.....	219
2.4 Pulizia e cura.....	215	6. UTILIZZO QUOTIDIANO.....	219
2.5 Illuminazione interna.....	215	6.1 Come impostare la funzione: Grill + Microonde, Grill.....	219
2.6 Assistenza.....	216	6.2 Come impostare: Funzioni cottura microonde.....	222
2.7 Smaltimento.....	216		
3. DESCRIZIONE DEL PRODOTTO.....	216		
3.1 Panoramica generale.....	216		

<p>6.3 Istruzioni d'uso: Avvio rapido del microonde..... 222</p> <p>6.4 Funzioni cottura..... 223</p> <p>7. FUNZIONI DEL TIMER..... 224</p> <p style="padding-left: 20px;">7.1 Descrizione funzioni orologio..... 224</p> <p style="padding-left: 20px;">7.2 Come impostare: Funzioni Orologio..... 224</p> <p>8. COME USARE: ACCESSORI..... 226</p> <p style="padding-left: 20px;">8.1 Inserimento di accessori..... 226</p> <p>9. FUNZIONI AGGIUNTIVE..... 227</p> <p style="padding-left: 20px;">9.1 Come salvare: Preferiti..... 227</p> <p style="padding-left: 20px;">9.2 Blocco tasti..... 227</p> <p style="padding-left: 20px;">9.3 Ventola di raffreddamento..... 228</p> <p>10. CONSIGLI E SUGGERIMENTI UTILI.... 228</p> <p style="padding-left: 20px;">10.1 Consigli di cottura..... 228</p> <p style="padding-left: 20px;">10.2 Consigli per l'uso del microonde 228</p> <p style="padding-left: 20px;">10.3 Pentole e materiali adatti per un uso in microonde 229</p> <p style="padding-left: 20px;">10.4 Impostazioni di potenza consigliate per diverse tipologie di cibo..... 230</p>	<p style="padding-left: 20px;">10.5 Tabelle di cottura per gli istituti di test..... 231</p> <p>11. PULIZIA E CURA..... 232</p> <p style="padding-left: 20px;">11.1 Note sulla pulizia..... 232</p> <p>12. RISOLUZIONE DEI PROBLEMI..... 233</p> <p style="padding-left: 20px;">12.1 Cosa fare se..... 233</p> <p style="padding-left: 20px;">12.2 Come gestire: Codici di errore... 234</p> <p style="padding-left: 20px;">12.3 Dati dell'Assistenza..... 234</p> <p>13. EFFICIENZA ENERGETICA..... 235</p> <p style="padding-left: 20px;">13.1 Risparmio energetico..... 235</p> <p>14. STRUTTURA DEL MENU..... 235</p> <p style="padding-left: 20px;">14.1 Menu..... 235</p> <p style="padding-left: 20px;">14.2 Sottomenu per: Opzioni..... 235</p> <p style="padding-left: 20px;">14.3 Sottomenu per: Configurazione. 236</p> <p style="padding-left: 20px;">14.4 Sottomenu per: Assistenza tecnica..... 236</p> <p>15. È SEMPLICE!..... 237</p> <p>16. CONSIDERAZIONI SULL'AMBIENTE.. 238</p>
--	---

1. INFORMAZIONI DI SICUREZZA

Leggere attentamente le istruzioni fornite prima di installare e utilizzare l'apparecchiatura. I produttori non sono responsabili di eventuali lesioni o danni derivanti da un'installazione o un uso scorretti. Conservare sempre le istruzioni in un luogo sicuro e accessibile per poterle consultare in futuro.

1.1 Sicurezza di bambini e persone vulnerabili

- Quest'apparecchiatura può essere usata da bambini a partire da 8 anni di età e da adulti con capacità fisiche, sensoriali o mentali limitate o con scarsa esperienza e conoscenza sull'uso dell'apparecchiatura, solamente se sorvegliati o se istruiti relativamente all'utilizzo in sicurezza dell'apparecchiatura e se hanno compreso i rischi coinvolti. I bambini che hanno meno di 8 anni e le persone con disabilità diffuse e complesse vanno tenuti lontani

dall'elettrodomestico, a meno che non vi sia una supervisione continua.

- I bambini devono essere sorvegliati per assicurarsi che non giochino con l'apparecchiatura.
- Tenere gli imballaggi lontano dai bambini e smaltirli in modo adeguato.
- **AVVERTENZA:** Tenere i bambini e gli animali domestici lontani dall'elettrodomestico durante il funzionamento o il raffreddamento. Le parti accessibili si riscaldano molto durante l'uso.
- Se l'elettrodomestico ha un dispositivo di sicurezza per i bambini sarà opportuno attivarlo.
- I bambini non devono eseguire interventi di pulizia e manutenzione sull'elettrodomestico senza essere supervisionati.

1.2 Avvertenze di sicurezza generali

- L'apparecchiatura è destinata solo alla cottura.
- Quest'apparecchiatura è progettata per un uso domestico singolo in un ambiente interno.
- Quest'apparecchiatura può essere utilizzata in uffici, camere d'albergo, camere di bed & breakfast, alloggi in agriturismi e altre sistemazioni simili in cui tale utilizzo non superi i livelli di utilizzo domestico (medi).
- L'installazione dell'apparecchiatura e la sostituzione dei cavideve essere effettuata unicamente da personale qualificato.
- Non utilizzare l'apparecchiatura prima di installarla nella struttura a incasso.
- Prima di ogni operazione di manutenzione, scollegare l'apparecchiatura dall'alimentazione elettrica.
- Se il cavo di alimentazione è danneggiato, deve essere sostituito dal produttore, da un centro di assistenza tecnica autorizzato o da una persona qualificata per evitare situazioni di pericolo elettrico.

- **AVVERTENZA:** Assicurarsi che l'elettrodomestico sia spento prima di sostituire la lampadina per evitare la possibilità di scosse elettriche.
- **AVVERTENZA:** L'elettrodomestico e le parti accessibili si riscaldano molto durante l'uso. Fare attenzione a non toccare gli elementi riscaldanti.
- Utilizzare sempre guanti da forno per rimuovere o inserire accessori o pirofile.
- Usare esclusivamente il piatto girevole e il relativo supporto in dotazione con l'apparecchiatura.
- Non attivare la funzione Microonde quando l'apparecchiatura è vuota. Le parti metalliche all'interno della cavità possono generare scintille elettriche.
- I contenitori metallici per alimenti e bevande non sono ammessi durante la cottura a microonde. Questo requisito non è applicabile se il produttore specifica dimensioni e forma dei contenitori metallici adatti per la cottura a microonde.
- **AVVERTENZA:** Se lo sportello o le guarnizioni dello sportello sono danneggiate, l'apparecchiatura non deve essere messa in funzione finché non è stata riparata da una persona qualificata.
- **AVVERTENZA:** Qualsiasi intervento di manutenzione o riparazione che riguardi la rimozione di un coperchio che garantisca protezione contro l'esposizione all'energia del microonde deve essere eseguito solo da una persona qualificata.
- **AVVERTENZA:** Non riscaldare liquidi e altri alimenti in contenitori sigillati. Possono esplodere.
- Usare solo utensili adatti all'uso nei forni a microonde.
- Quando si riscaldano alimenti in recipienti di plastica o carta, controllare l'apparecchiatura per evitare il rischio d'incendio.
- L'apparecchiatura è destinata alla cottura di alimenti e bevande. L'asciugatura di alimenti o indumenti e il riscaldamento di cuscini riscaldanti, pantofole, spugne,

ISTRUZIONI DI SICUREZZA

panni umidi e simili può comportare il rischio di lesioni o incendio.

- Se viene emesso del fumo, spegnere o scollegare l'apparecchiatura e tenere la porta chiusa per spegnere le eventuali fiamme.
- Il riscaldamento a microonde di bevande può provocare un'ebollizione ritardata con fuoriuscita del liquido. Prestare attenzione quando si manipola il contenitore.
- I contenuti dei biberon e degli omogeneizzati devono essere mescolati o agitati e la temperatura deve essere controllata prima del consumo, per evitare ustioni.
- Le uova nel guscio e le uova sode non devono essere riscaldate nell'apparecchiatura in quanto potrebbero esplodere, anche dopo il termine del riscaldamento a microonde.
- L'apparecchiatura deve essere pulita regolarmente e devono essere rimossi eventuali residui di cibo.
- Non utilizzare vaporelle per pulire l'elettrodomestico.
- Non utilizzare detergenti abrasivi o raschietti di metallo per pulire il vetro dello sportello per non rigare la superficie e causare la rottura del vetro.
- La mancata pulizia dell'apparecchiatura può comportare un deterioramento della superficie che potrebbe influire negativamente sulla durata dell'apparecchiatura e comportare situazioni di pericolo.

2. ISTRUZIONI DI SICUREZZA

2.1 Installazione



AVVERTENZA!

L'installazione dell'apparecchiatura deve essere eseguita da personale qualificato.

- Rimuovere tutti i materiali di imballaggio.
- Non installare o utilizzare l'apparecchiatura se è danneggiata.
- Attenersi alle istruzioni fornite insieme all'apparecchiatura.
- Prestare sempre attenzione in fase di spostamento dell'apparecchiatura, dato che è pesante. Usare sempre i guanti di sicurezza e le calzature adeguate.
- Non tirare l'apparecchiatura per la maniglia.

- Installare l'apparecchiatura in un luogo sicuro e idoneo che soddisfi i requisiti di installazione.
- È necessario rispettare la distanza minima dalle altre apparecchiature.
- Prima di montare l'apparecchiatura controllare che la porta del forno si apra senza limitazioni.
- L'apparecchiatura è dotata di un sistema di raffreddamento elettrico. Quest'ultimo funziona a corrente elettrica.
- L'unità a incasso deve soddisfare i requisiti di stabilità DIN 68930.

Altezza minima del mobiletto (mobiletto sotto all'altezza minima del piano di lavoro)	444 (460) mm
Larghezza del mobiletto	560 mm
Profondità del mobiletto	550 (550) mm
Altezza della parte anteriore dell'apparecchiatura	455 mm
Altezza della parte posteriore dell'apparecchiatura	440 mm
Larghezza della parte anteriore dell'apparecchiatura	595 mm
Larghezza della parte posteriore dell'apparecchiatura	559 mm
Profondità dell'apparecchiatura	567 mm
Profondità di incasso dell'apparecchiatura	546 mm
Profondità con porta aperta	882 mm
Dimensioni minime dell'apertura di ventilazione. Apertura collocata sul lato posteriore inferiore	560x20 mm
Lunghezza del cavo di alimentazione. Il cavo è collocato nell'angolo destro del lato posteriore	1500 mm
Viti di montaggio	3.5x25 mm

2.2 Collegamento elettrico



AVVERTENZA!

Rischio di incendio e scossa elettrica.

- Tutti i collegamenti elettrici devono essere realizzati da un elettricista qualificato.
- L'apparecchiatura deve disporre di una messa a terra.

ISTRUZIONI DI SICUREZZA

- Verificare che i parametri sulla targhetta siano compatibili con le indicazioni elettriche dell'alimentazione.
- Utilizzare sempre una presa elettrica con contatto di protezione correttamente installata.
- Non utilizzare prese multiple e prolunghe.
- Accertarsi di non danneggiare la spina e il cavo. Qualora il cavo elettrico debba essere sostituito, l'intervento dovrà essere effettuato dal nostro Centro di Assistenza autorizzato.
- Evitare che i cavi entrino a contatto o si trovino vicino alla porta dell'apparecchiatura o sulla nicchia sotto all'apparecchiatura, in particolare quando il dispositivo è in funzione o la porta è calda.
- I dispositivi di protezione da scosse elettriche devono essere fissati in modo tale da non poter essere disattivati senza l'uso di attrezzi.
- Inserire la spina di alimentazione nella presa solo al termine dell'installazione. Verificare che la spina di alimentazione rimanga accessibile dopo l'installazione.
- Nel caso in cui la spina di corrente sia allentata, non collegarla alla presa.
- Non tirare il cavo di alimentazione per scollegare l'apparecchiatura. Tirare sempre dalla spina.
- Servirsi unicamente di dispositivi di isolamento adeguati: interruttori automatici, fusibili (quelli a tappo devono essere rimossi dal portafusibile), sganciatori per correnti di guasto a terra e relè.
- L'impianto elettrico deve essere dotato di un dispositivo di isolamento che consenta di scollegare l'apparecchiatura dalla presa di corrente a tutti i poli. Il dispositivo di isolamento deve avere una larghezza dell'apertura di contatto non inferiore ai 3 mm.
- La dotazione standard dell'apparecchiatura al momento della fornitura prevede una spina e un cavo di rete.

2.3 Utilizzo:



AVVERTENZA!

Rischio di lesioni, ustioni, scosse elettriche o esplosioni.

- Non modificare le specifiche tecniche dell'apparecchiatura.
- Assicurarsi che le aperture di ventilazione non siano bloccate.
- Non lasciare l'elettrodomestico incustodito durante il funzionamento.
- Spegnerne l'elettrodomestico dopo ogni utilizzo.
- Prestare attenzione in fase di apertura dello sportello dell'elettrodomestico, quando quest'ultimo è in funzione. Può esservi un rilascio di aria calda.
- Non accendere l'elettrodomestico con le mani bagnate o quando è a contatto con l'acqua.
- Non esercitare pressione sullo sportello aperto.
- Non utilizzare l'elettrodomestico come superficie di lavoro o come superficie di deposito.
- Aprire lo sportello dell'elettrodomestico attentamente. L'utilizzo di ingredienti con alcol può provocare una miscela di alcol e aria.
- Non lasciare scintille o fiamme libere a contatto con l'elettrodomestico quando si apre lo sportello.
- Non appoggiare o tenere liquidi o materiali infiammabili, né oggetti facilmente infiammabili sull'apparecchiatura, al suo interno o nelle immediate vicinanze.
- Non usare la funzione microonde per preriscaldare il forno.



AVVERTENZA!

Vi è il rischio di danneggiare l'apparecchiatura.

- Per evitare danni o lo scolorimento dello smalto:

- Non collocare la pellicola di alluminio direttamente sul fondo della cavità dell'elettrodomestico.
- Non versare acqua direttamente all'interno dell'elettrodomestico caldo.
- Non conservare piatti e alimenti umidi all'interno dell'elettrodomestico dopo aver terminato la cottura.
- Prestare attenzione in fase di rimozione o installazione degli accessori.
- Lo scolorimento dello smalto o dell'acciaio inox non influisce sulle prestazioni dell'elettrodomestico.
- Eseguire sempre la cottura con lo sportello dell'apparecchiatura chiuso.
- Se l'apparecchiatura si trova dietro a un pannello anteriore (ad es. una porta), assicurarsi che questo non sia mai chiuso quando l'apparecchiatura è in funzione. Calore e umidità possono accumularsi sul retro di un pannello chiuso causando danni all'apparecchiatura, all'alloggiamento o al pavimento. Dopo l'uso non chiudere il pannello dell'armadio finché l'apparecchiatura non si è completamente raffreddata.

2.4 Pulizia e cura



AVVERTENZA!

Vi è il rischio di lesioni, incendio o danni all'apparecchiatura.

- Prima di eseguire qualunque intervento di manutenzione, spegnere l'apparecchiatura ed estrarre la spina dalla presa.
- Controllare che l'apparecchiatura sia fredda. Vi è il rischio che i pannelli in vetro si rompano.
- Sostituire immediatamente i pannelli in vetro della porta nel caso in cui siano danneggiati. Contattare il Centro Assistenza Autorizzato.
- Prestare attenzione quando si rimuove la porta dall'apparecchio. La porta è pesante!
- Assicurarsi che la cavità, il piatto girevole e la porta siano asciutte dopo ogni utilizzo. Il vapore prodotto durante il funzionamento dell'apparecchiatura crea una condensa sulle pareti della cavità e potrebbe causarne la corrosione.
- Pulire regolarmente l'apparecchiatura per evitare il deterioramento dei materiali che compongono la superficie.
- Il grasso e gli alimenti che restano nell'apparecchiatura possono causare incendio e ustione quando viene attivata la funzione microonde.
- Pulire l'apparecchiatura con un panno inumidito e morbido. Utilizzare solo detersivi neutri. Non usare prodotti abrasivi, spugnette abrasive, solventi od oggetti metallici.
- Se si utilizza uno spray per il forno, seguire attentamente le istruzioni di sicurezza sulla confezione.

2.5 Illuminazione interna



AVVERTENZA!

Pericolo di scosse elettriche.

- Per quanto riguarda la lampada o le lampade all'interno di questo prodotto e le lampade di ricambio vendute separatamente: Queste lampade sono destinate a resistere a condizioni fisiche estreme negli elettrodomestici, come temperatura, vibrazioni, umidità, o sono destinate a segnalare informazioni sullo stato operativo dell'apparecchio. Non sono destinate ad essere utilizzate in altre applicazioni e non sono adatte per l'illuminazione di ambienti domestici.
- Questo prodotto contiene una sorgente luminosa di classe di efficienza energetica G.
- Servirsi unicamente di lampadine con le stesse specifiche tecniche .

DESCRIZIONE DEL PRODOTTO

2.6 Assistenza

- Per far riparare l'apparecchiatura, rivolgersi a un Centro di Assistenza Autorizzato.
- Utilizzare solo ricambi originali.

2.7 Smaltimento



AVVERTENZA!

Rischio di lesioni o soffocamento.

- Contattare le autorità locali per ricevere informazioni su come smaltire correttamente l'apparecchiatura.
- Staccare la spina dall'alimentazione elettrica.
- Tagliare il cavo elettrico dell'apparecchiatura e smaltirlo.
- Togliere il blocco porta per evitare che bambini, o animali restino intrappolati nell'apparecchiatura.

3. DESCRIZIONE DEL PRODOTTO

3.1 Panoramica generale

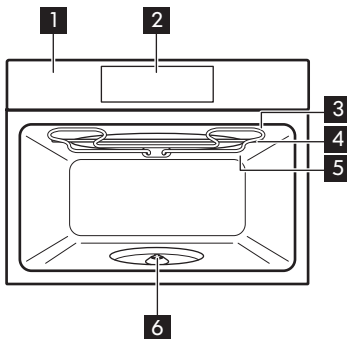

- 1 Pannello dei comandi
- 2 Display
- 3 Resistenza
- 4 Generatore microonde
- 5 Lampadina
- 6 Albero turntable

3.2 Accessori

Kit turntable

Per preparare cibi.

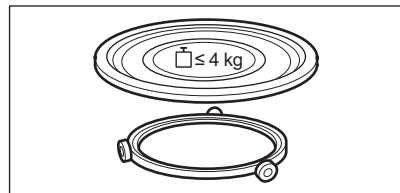

COME ACCENDERE E SPEGNERE IL FORNO

Set griglia per il grill

Per grigliare.

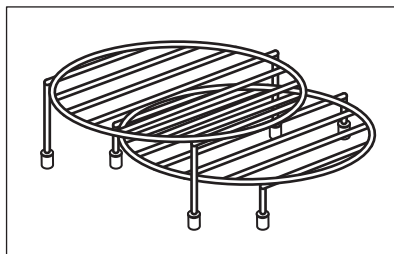

4. COME ACCENDERE E SPEGNERE IL FORNO

4.1 Pannello dei comandi

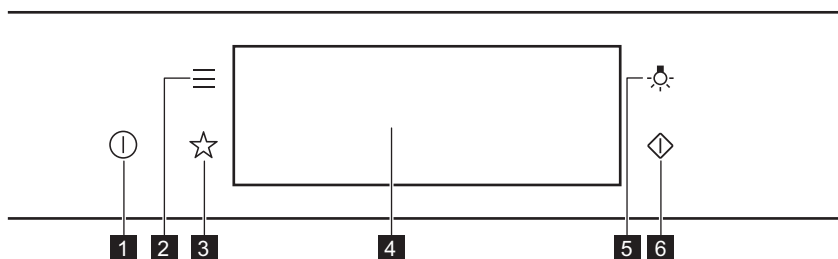

1	Si / No	Tenere premuto per accendere o spegnere il forno.
2	Menu	Uso delle funzioni del forno.
3	Preferiti	Elenca le impostazioni preferite.
4	Display	Visualizza le impostazioni del forno.
5	Interruttore lampadina	Per accendere e spegnere la lampadina.
6	Avvio rapido del microonde	Per accendere la funzione microonde (1000 W e 30 secondi).



Premere



Spostare





Tenere premuto

COME ACCENDERE E SPEGNERE IL FORNO



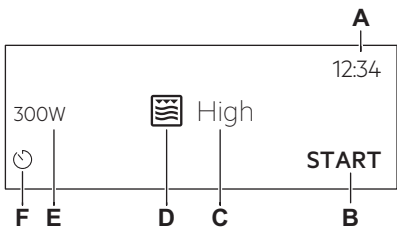
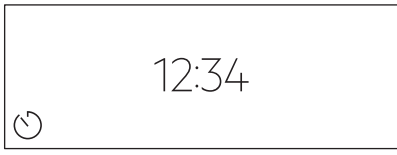

Toccare la superficie con la punta del dito.	Far scivolare la punta della dita sulla superficie.	Toccare la superficie per 3 secondi.
--	---	--------------------------------------

4.2 Display

	<p>Dopo l'accensione, il display mostra la schermata principale con la funzione e l'intensità predefinita del grill.</p> <p>A. Imposta ora B. START/STOP C. Intensità del grill D. Funzioni cottura E. Potenza microonde F. Timer</p>
	<p>Qualora il forno non venga usato per 2 minuti, il display passa in modalità standby.</p>
	<p>Quando si cucina, il display mostra le funzioni impostate e altre opzioni disponibili.</p>

Spie display			
Indicatori di base - per spostarsi sul display.			
<p>OK</p> <p>Per confermare la selezione / l'impostazione.</p>	<p><</p> <p>Per tornare indietro di un livello nel menu.</p>	<p>↶</p> <p>Per annullare l'ultima azione.</p>	<p>☑</p> <p>Per attivare o disattivare le opzioni.</p>
indicatori funzione Suono allarme - al termine del tempo di cottura impostato viene emesso un segnale acustico.			

PRIMA DEL PRIMO UTILIZZO

 La funzione è attiva.	 La funzione è attiva. La cottura si arresta automaticamente.	 Il suono allarme è disattivato.
Spie timer		
 Per impostare la funzione: Partenza ritardata.	 Per annullare l'impostazione.	



5. PRIMA DEL PRIMO UTILIZZO



AVVERTENZA!

Fare riferimento ai capitoli sulla sicurezza.

5.1 Pulizia iniziale

		
Passaggio 1	Passaggio 2	Passaggio 3
Rimuovere tutti gli accessori dal forno.	Pulire il forno e gli accessori con un panno morbido imbevuto di acqua tiepida e detergente delicato.	Mettere gli accessori nel forno.

5.2 Prima connessione

Il display mostra un messaggio di benvenuto dopo la prima connessione.

È necessario impostare: Lingua, Luminosità, Volume toni, Volume acustico, Imposta ora.

6. UTILIZZO QUOTIDIANO



AVVERTENZA!

Fare riferimento ai capitoli sulla sicurezza.

6.1 Come impostare la funzione: Grill + Microonde, Grill.

Il forno può emettere dei rumori quando si usa la funzione: Grill + Microonde. Non si tratta di anomalie di funzionamento, considerando la funzione in corso.

UTILIZZO QUOTIDIANO

Impostazione della funzione: Grill + Microonde	
Pas-saggio 1	Inserire la griglia bassa per il grill.
Pas-saggio 2	Accendere il forno. Il display mostra la funzione cottura predefinita.
Pas-saggio 3	Premere il simbolo della funzione cottura per accedere al sottomenu.
Pas-saggio 4	Selezionare la funzione:  , Premere: OK.
Pas-saggio 5	Selezionare il livello di intensità del grill.
Funzione	Livello di intensità grill
Lo	Basso
Hi	Alto
Pas-saggio 6	Premere: OK.
Pas-saggio 7	Premere: START.
STOP - premere per spegnere il forno.	
Pas-saggio 8	Spegnere il forno.

La potenza del microonde è limitata a 500 W quando si utilizza la funzione: Grill + Microonde.

Impostazione della funzione: Grill	
Pas-saggio 1	Inserire la griglia alta.
Pas-saggio 2	Accendere il forno. Il display mostra la funzione cottura predefinita.
Pas-saggio 3	Premere il simbolo della funzione cottura per accedere al sottomenu.
Pas-saggio 4	Selezionare la funzione:  , Premere: OK.
Pas-saggio 5	Selezionare il livello di intensità del grill.
Funzione	Livello di intensità grill
Lo	Basso
Hi	Alto
Pas-saggio 6	Premere: OK.
Pas-saggio 7	Premere: START.
STOP - premere per disattivare la funzione.	
Pas-saggio 8	Spegnere il forno.

6.2 Come impostare: Funzioni cottura microonde

Passaggio 1	Accendere il forno.
Passaggio 2	Premere il simbolo della funzione cottura per accedere al sottomenu.
Passaggio 3	Selezionare la funzione di cottura a microonde e premere: OK . Il display mostra: potenza microonde.
Passaggio 4	Impostare: potenza microonde. Premere: OK .
Passaggio 5	Premere: START .
STOP - premere per disattivare la funzione.	
Passaggio 6	Spegnere il forno.

Il tempo massimo delle funzioni microonde dipende dalla potenza impostata del microonde:

POTENZA MICROONDE	TEMPO MASSIMO
100-600 W	59 minuti
Più di 600 W	7 minuti



Se si apre la porta, la funzione si interrompe. Per riavviare, premere **START**.

Prendi una scorciatoia!





6.3 Istruzioni d'uso: Avvio rapido del microonde

Passaggio 1	Premere e tenere premuto:  . Il microonde funziona per 30 secondi.
--------------------	---



Passaggio 2	Per estendere il tempo di cottura:	
	Premere sul valore tempo in esecuzione per accedere alle impostazioni del tempo. Impostare la durata di cottura.	Premere +30 s.
Il microonde può essere acceso in qualsiasi momento con: Avvio rapido del microonde.		

6.4 Funzioni cottura



STANDARD

Funzione cottura	Applicazione
 Grill	Per grigliare alimenti di ridotto spessore e tostare il pane.
 Grill + Microonde	Per cuocere gli alimenti in un tempo breve e rosolarli. È possibile impostare 2 livelli di intensità del grill: bassa e alta.
 Microonde	Riscaldamento, cottura, gamma di potenza: 100 - 1.000 W

MICROONDE

Funzione cottura	Applicazione
 Scongellamento	Scongellamento di carne, pesce, torte, gamma di potenza: 100 - 200 W
 Scioglimento	Fusione di cioccolato e burro, gamma di potenza: 100 - 400 W
 Riscaldare	Riscaldamento di pasti pronti e alimenti delicati, gamma di potenza: 300 - 700 W

FUNZIONI DEL TIMER

Funzione cottura	Applicazione
 Funzione popcorn	Preparazione di popcorn, gamma di potenza: 700 - 1.000 W
 Liquido	Riscaldamento di bevande e zuppe, gamma di potenza: 800 - 1.000 W

7. FUNZIONI DEL TIMER

7.1 Descrizione funzioni orologio

Funzione Orologio	Applicazione
Tempo di cottura	Per impostare la durata della cottura. Il massimo è 23 ore 59 min.
Operazione finale	Per impostare cosa succede quando il timer interrompe il conteggio.
Prolunga il tempo	Per prolungare il tempo di cottura.
Promemoria	Per l'impostazione di un conto alla rovescia. Il massimo è 23 ore 59 min. Questa funzione non ha nessun effetto sul funzionamento del forno.
Timer	Monitora da quanto tempo è attiva la funzione. Timer - si può attivarla e disattivarla.

7.2 Come impostare: Funzioni Orologio

Come impostare l'orologio	
Pas-saggio 1	Premere: Imposta ora.
Pas-saggio 2	Impostare l'ora. Premere: OK.

Come impostare il tempo di cottura	
Pas-saggio 1	Scegliere la funzione cottura.
Pas-saggio 2	Premere:  .
Pas-saggio 3	Impostare l'ora. Premere: OK .

Come scegliere l'opzione di fine	
Pas-saggio 1	Scegliere la funzione cottura.
Pas-saggio 2	Premere:  .
Pas-saggio 3	Impostare la durata della cottura.
Pas-saggio 4	Premere: ● ● ● .
Pas-saggio 5	Premere: Operazione finale.
Pas-saggio 6	Scegliere il preferito: Operazione finale.
Pas-saggio 7	Premere: OK . Ripetere l'azione fino a quando il display non visualizza la schermata principale.

COME USARE: ACCESSORI

Come aumentare il tempo di cottura

Quando rimane il 10% del tempo di cottura e gli alimenti sembrano non essere cotti sarà possibile aumentare il tempo di cottura. Sarà inoltre possibile modificare la funzione cottura.

Premere **+1min** per aumentare il tempo di cottura.

Come modificare le impostazioni timer

**Pas-
saggio
1**

Premere: .

**Pas-
saggio
2**

Impostare il valore del timer.

**Pas-
saggio
3**

Premere: **OK**.

Sarà possibile impostare il tempo modificato in fase di cottura, in qualsiasi momento.

8. COME USARE: ACCESSORI

8.1 Inserimento di accessori

Usare unicamente pentole e padelle e materiale adeguato. Si rimanda al capitolo “Consigli e Suggestimenti”, stoviglie e materiali adatti per essere usati nel microonde.

Kit turntable:

Cucinare sempre il cibo sul kit per il piatto girevole.

Posizionare la guida a rulli attorno all'albero del piatto girevole. Posizionare il piatto girevole in vetro sulla guida con rulli.

Utilizzare esclusivamente il piatto girevole fornito in dotazione col forno.

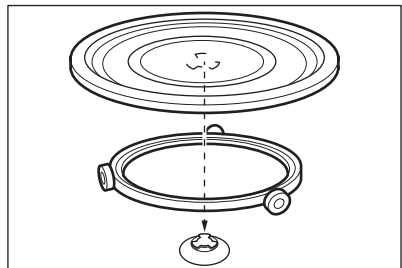

Set griglia per il grill:

Collocare la griglia per il grill con i tappi in silicone rivolti verso il basso sul kit piatto girevole.

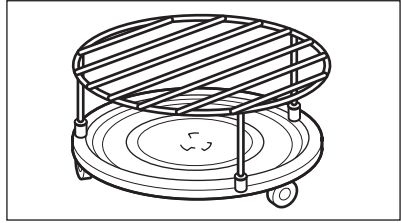

9. FUNZIONI AGGIUNTIVE

9.1 Come salvare: Preferiti

È possibile salvare le impostazioni preferite, come la funzione cottura, il tempo di cottura o la funzione di pulizia. È possibile salvare 3 impostazioni preferite.



Pas-saggio 1	Accendere il forno.
Pas-saggio 2	Selezionare l'impostazione preferita.
Pas-saggio 3	Premere: . Selezionare: Preferiti.
Pas-saggio 4	Selezionare: Salva impostazioni correnti.
Pas-saggio 5	Premere + per aggiungere l'impostazione all'elenco di: Preferiti. Premere OK.
<p> - premere per ripristinare l'impostazione.</p> <p> - premere per annullare l'impostazione.</p>	

9.2 Blocco tasti

Questa funzione evita che si cambi per sbaglio la funzione cottura.

Pas-saggio 1	Accendere il forno.
---------------------	---------------------

CONSIGLI E SUGGERIMENTI UTILI

Pas- saggio 2	Imposta una funzione di cottura.
Pas- saggio 3	  - premere contemporaneamente per attivare la funzione.
Per disattivare la funzione, ripetere il passaggio 3.	

9.3 Ventola di raffreddamento

Quando il forno è in funzione, la ventola di raffreddamento si accende in modo automatico per tenere fresche le superfici del forno. Dopo aver spento il forno, la ventola di raffreddamento potrebbe continuare a funzionare fino a che il forno non si è raffreddato.

10. CONSIGLI E SUGGERIMENTI UTILI

10.1 Consigli di cottura

<p>La temperatura e i tempi di cottura specificati nelle tabella sono valori indicativi. Dipendono dalle ricette, dalla qualità e quantità degli ingredienti utilizzati.</p> <p>Il forno può cuocere in modo differente rispetto al forno posseduto in precedenza. I suggerimenti seguenti riportano le funzioni cottura e le impostazioni consigliate per il tempo di cottura per tipi di alimenti specifici.</p> <p>Qualora non si trovino le impostazioni per una ricetta speciale, cercarne una simile.</p> <p>Per ulteriori informazioni sulla cottura rimandiamo alle tabelle di cottura sul nostro sito web. Per trovare i Suggerimenti di Cottura, controllare il codice di identificazione PNC sulla targhetta dei dati sul telaio anteriore della cavità del forno.</p>

10.2 Consigli per l'uso del microonde

Cuciniamo!

Non collocare gli alimenti direttamente sul piatto girevole. Utilizzare sempre pentole per microonde.

Posizionare la pentola al centro del piatto girevole.

Assicurarsi che il cibo e la pentole posti sul piatto girevole siano a temperatura ambiente. Il contatto con oggetti troppo caldi o troppo freddi può rompere il piatto girevole.

Mescolare il cibo a metà cottura o a metà scongelamento/tempo di cottura.

Mescolare di tanto in tanto i piatti liquidi.

Mescolare gli alimenti prima di servirli.

Coprire gli alimenti da cucinare e riscaldare.

Mettere il cucchiaino nella bottiglia o nel bicchiere quando si riscaldano le bevande al fine di garantire una migliore distribuzione del calore.

Mettere gli alimenti in forno senza imballaggio. I pasti pronti confezionati possono essere messi nel forno solo se la loro confezione è idonea a questo scopo (controllare le informazioni sulla confezione).



Cottura al microonde

Cucinare il cibo coperto. Cuocere senza coperchio solo se si vuole che si formi una crosta.

Non cuocere eccessivamente i piatti impostando la potenza e il tempo troppo elevati. Gli alimenti si possono seccare, bruciare o prendere fuoco.

Non usare il forno per cuocere le uova o le lumache con il guscio, poiché potrebbero esplodere.

Forare il tuorlo di un uovo fritto prima di riscaldarlo.

Forare diverse volte gli alimenti con la pelle o la buccia prima della cottura.

Tagliare le verdure in pezzi di dimensioni simili.

Dopo aver spento il forno, estrarre gli alimenti e lasciarli riposare per alcuni minuti per consentire una distribuzione uniforme del calore.



Scongelamento nel microonde

Sistemare gli alimenti congelati e senza involucro su un piccolo piatto capovolto posto sopra un contenitore o una griglia di scongelamento o un colino in plastica, cosicché possa fuoriuscire il liquido di scongelamento.

Successivamente estrarre le parti scongelate.

Si può usare una potenza del microonde maggiore per cuocere frutta e verdura senza doverle scongelare prima.





10.3 Pentole e materiali adatti per un uso in microonde

Per il microonde usare solo tegami e materiali adeguati. Usare la seguente tabella come riferimento.

Controllare le specifiche delle pentole/del materiale prima dell'uso.

Pentole / Materiale				
Vetro e porcellana termoresistente (senza componenti metallici, ad es. vetro a prova di calore)	✓	✓	✓	✓
Vetro e porcellana non resistente al fuoco senza applicazioni o decorazioni in argento, oro, platino o metallo	✓	x	x	x
Vetro e vetroceramica in materiale resistente al fuoco / al gelo	✓	✓	✓	✓

CONSIGLI E SUGGERIMENTI UTILI

Pentole / Materiale				
Articoli in ceramica e terracotta, senza componenti al quarzo o componenti metalliche e smalti che contengono metallo	✓	✓	X	X
Ceramica, porcellana e oggetti di terracotta con parte inferiore non in vetro o con fori piccoli, ad esempio sulle maniglie	X	X	X	X
Plastica termoresistente fino a 200 °C	✓	✓	X	X
Cartoncino, carta	✓	X	X	X
Pellicola	✓	X	X	X
Sacchetti di cottura con chiusura adatta alle microonde	✓	✓	X	X
Piatti per arrosto in metallo, ad es. smalto, ghisa	X	X	✓	X
Teglie laccate in nero o rivestite in silicone	X	X	✓	X
Pentole che possono essere usate in microonde, ad esempio piatto crisp	X	✓	X	X
Set griglia per il grill	X	X	✓	✓

10.4 Impostazioni di potenza consigliate per diverse tipologie di cibo

I dati riportati nella tabella sono puramente indicativi.

CONSIGLI E SUGGERIMENTI UTILI

800 - 1.000 W



Rosolatura all'inizio del processo di cottura



Riscaldamento di liquidi

500 - 700 W



Cottura delle verdure



Cottura di piatti con uova



Sobbollimento stufato



Sobbollimento di riso



Riscaldamento di piatti unici



Scongela-mento e ri-scaldamen-to di alimenti congelati

300 - 400 W



Sciogliere formaggio, cioccolato, burro



Cottura /Riscaldamento di ali-menti delicati



Cottura continua

100 - 200 W



Riscaldamento di alimenti per neo-nati



Scongela-mento di pane



Scongela-mento di frutta e torte



Scongela-mento di formag-gio, panna, burro







Scongela-mento di carne, pesce

10.5 Tabelle di cottura per gli istituti di test

Informazioni per gli istituti di test

Test in conformità alla norma IEC 60705.

PULIZIA E CURA

FUNZIONE MI-CROONDE	 (W)	 (kg)		 (min)	
Pan di Spagna	600	0.475	Kit turntable	5 - 7	-
Polpettone	500	0.9	Kit turntable	18 - 20	-
Crema pasticcera cotta	500	1	Kit turntable	15 - 17	-
Scongelo carne	200	0.5	Kit turntable	8 - 9	-

Utilizzare la funzione: Grill microonde.
Usare la griglia per il grill inferiore.

FUNZIONE COMBO MI-CROONDE	 (W)	 Livello di intensità grill	 (min)	
Patate gratinate, 1,1 kg	300	basso	30 - 35	-
Pollo, 1,1 kg	300	alto	30 - 35	Mettere la carne nel contenitore rotondo in vetro.

11. PULIZIA E CURA



AVVERTENZA!

Fare riferimento ai capitoli sulla sicurezza.

11.1 Note sulla pulizia

 Agenti di pulizia	Pulire la parte anteriore del forno con un panno morbido imbevuto di acqua tiepida e detergente delicato.
	Servirsi di una soluzione detergente per pulire le superfici metalliche.
	Pulire le macchie con un detergente delicato.

 <p>Uso quotidiano</p>	<p>Pulire la cavità dopo ogni utilizzo. L'accumulo di grasso o di altri residui potrebbe causare un incendio. Pulire attentamente la parte superiore del forno rimuovendo i residui di cibo e grasso.</p>
<p>Accessori</p>	<p>Non lasciare le vivande nel forno per più di 20 minuti. Asciugare la cavità con un panno morbido dopo ogni uso.</p> <p>Pulire tutti gli accessori dopo ogni uso e lasciarli asciugare. Prima della pulizia, attendere che il piatto girevole sia freddo. Vi è il rischio che il piatto girevole si rompa. Utilizzare un panno morbido imbevuto di acqua tiepida e un detergente delicato. Non pulire gli accessori in lavastoviglie.</p> <p>Non pulire gli accessori anti-aderenti con agenti abrasivi o oggetti appuntiti.</p>



12. RISOLUZIONE DEI PROBLEMI





AVVERTENZA!

Fare riferimento ai capitoli sulla sicurezza.



12.1 Cosa fare se...

 Il forno non si accende o non riscalda	
 Causa possibile	 Soluzione
<p>Il forno non è collegato a una fonte di alimentazione elettrica o non è collegato correttamente.</p>	<p>Accertarsi che il forno sia collegato correttamente alla rete elettrica.</p>
<p>L'orologio non è impostato.</p>	<p>Impostare l'orologio; per i dettagli rimandiamo al capitolo "Funzioni dell'orologio", Come impostare: Funzioni Orologio.</p>
<p>La porta non è chiusa correttamente.</p>	<p>Chiudere completamente lo sportello.</p>
<p>È saltato il fusibile.</p>	<p>Assicurarsi che il fusibile sia la causa del problema. Qualora il problema si ripresenti, contattare un elettricista qualificato.</p>
<p>La Sicurezza bambini è attiva.</p>	<p>Rimandiamo al capitolo "Menu", Sottomenu per: Opzioni.</p>

 Componenti	
 Descrizione	 Soluzione
La lampadina è bruciata.	Sostituire la lampadina, per ulteriori dettagli rimandiamo al capitolo "Pulizia e cura". Come effettuare la sostituzione: Lampadina.
Il kit piatto girevole fa rumore.	Sotto il kit piatto girevole ci sono residui di cibo.

12.2 Come gestire: Codici di errore

Quando si verifica un errore software, il display mostra un messaggio di errore. In questa sezione verrà presentato un elenco dei problemi che è possibile gestire autonomamente.

 Codice e descrizione	 Soluzione
F240, F439 - i campi touch sul display non funzionano correttamente.	Pulire la superficie del display. Verificare che non ci sia sporizia sui campi touch.
F908 - il sistema del forno non si può collegare al pannello di controllo.	Spegnere e accendere il forno.

12.3 Dati dell'Assistenza

Qualora non sia possibile trovare una soluzione al problema, contattare il rivenditore o un Centro di assistenza autorizzato.

Le informazioni necessarie per il Centro Assistenza si trovano sulla targhetta dei dati. La targhetta si trova sul telaio anteriore della cavità del forno. Non rimuovere la targhetta dei dati dalla cavità del forno.

Consigliamo di annotare i dati qui:	
Modello (Mod.)
Codice prodotto (PNC)
Numero di serie (S.N.)

13. EFFICIENZA ENERGETICA

13.1 Risparmio energetico



Il forno è dotato di funzioni che contribuiscono al risparmio energetico durante le operazioni di cottura di tutti i giorni.

Verificare che la porta del forno sia chiusa quando lo stesso è in funzione. Non aprire la porta del forno con eccessiva frequenza in fase di cottura. Tenere pulita la guarnizione della porta e assicurarsi che sia ben fissata nella posizione corretta.

Ove possibile, non pre-riscaldare il forno prima della cottura.

Ridurre quanto più possibile gli intervalli fra le diverse operazioni di cottura quando vengono preparati più piatti contemporaneamente.

Cottura con lampada spenta

Spegnere la lampada in fase di cottura. Accenderla solo quando è necessario.

14. STRUTTURA DEL MENU

14.1 Menu

Premere  per aprire Menu.

Voce menu		Applicazione
Preferiti		Elenca le impostazioni preferite.
Opzioni		Per impostare la configurazione del forno.
Impostazioni	Configurazione	Per impostare la configurazione del forno.
	Assistenza tecnica	Mostra la versione del software e la configurazione.

14.2 Sottomenu per: Opzioni

Sottomenu	Applicazione
Luce forno	Accensione e spegnimento della lampada.

STRUTTURA DEL MENU

Sottomenu	Applicazione
Sicurezza bambini	Previene l'attivazione accidentale del forno. Quando l'opzione è attiva, il testo "Sicurezza bambini" compare sul display quando si accende il forno. Per abilitare l'uso del forno, scegliere le lettere del codice in ordine alfabetico. L'accesso al timer, all'operazione da remoto e alla lampadina è disponibile con la Sicurezza bambini attiva.
Visualizza ora	Accende e spegne l'orologio.
Visualizzazione orario digitale	Cambia il formato dell'indicazione oraria visualizzata.

14.3 Sottomenu per: Configurazione

Sottomenu	Descrizione
Lingua	Imposta la lingua del forno.
Luminosità	Imposta la luminosità del display.
Volume toni	Attiva e disattiva il tono dei tasti a sfioramento. Non è possibile disattivare i segnali acustici per: ①.
Volume acustico	Imposta il volume delle tonalità e dei segnali dei tasti.
Imposta ora	Imposta l'ora e la data attuali.

14.4 Sottomenu per: Assistenza tecnica

Sottomenu	Descrizione
Modalità demo	Codice di attivazione/disattivazione: 2468
Versione software	Informazioni sulla versione software.
Ripristino impostazioni iniziali di fabbrica	Ripristina le impostazioni di fabbrica.

15. È SEMPLICE!

Prima di iniziare a usare il dispositivo sarà necessario impostare:









Lingua	Luminosità	Volume toni	Volume acustico	Imposta ora
--------	------------	-------------	-----------------	-------------

Acquisire familiarità con le icone di base sul pannello di controllo e sul display:



 Sì / No	 Menu	 Preferiti	 Timer	START / STOP
--	---	--	--	--------------

Iniziare a usare il forno

Avvio rapido MW	Attivare funzione microonde in qualsiasi momento con le impostazioni predefinite: 30 sec/1000 W.	Premere: 
------------------------	--	--



			
riscaldamento / cottura 100 - 1.000 W	cottura / rosolatura intensità: bassa / alta	cottura / rosolatura	riscaldamento di liquidi 800 - 1.000 W
			
riscaldare 300 - 700 W	scongelamento 100 - 200 W	scioglimento 100 - 400 W	preparazione di popcorn 700 - 1.000 W

Impostazioni del forno a microonde		Suggerimenti per il microonde
Potenza microonde:	Tempo massimo:	Coprire gli alimenti da cucinare e riscaldare. Mescolare il cibo a metà cottura o a metà scongelamento/tempo di cottura. Collocare il cucchiaino nel piatto durante il riscaldamento di liquidi. Mettere gli alimenti in forno senza imballaggio (solo adatto a microonde).
100-600 W	59 min.	
> 600 W	7 min.	

Avviare la cottura				
Passaggio 1	Passaggio 2	Passaggio 3	Passaggio 4	Passaggio 5
 - premere per accendere il forno.	 ... - selezionare la funzione.	W - impostare la potenza del microonde.	OK - premere per confermare.	START - premere per avviare il processo di cottura.

Usare le funzioni rapide per impostare il tempo di cottura necessario	
Funzione Finish Assist 10% Usare la Funzione Finish Assist 10% per aggiungere ulteriore tempo quando rimane il 10% del tempo di cottura.	Per allungare il tempo di cottura, premere +1min.

16. CONSIDERAZIONI SULL'AMBIENTE

Riciclare i materiali con il simbolo . Buttare l'imballaggio negli appositi contenitori per il riciclaggio. Aiutare a proteggere l'ambiente e la salute umana e a riciclare rifiuti derivanti da apparecchiature elettriche ed elettroniche. Non smaltire le apparecchiature che riportano il simbolo  insieme ai normali rifiuti domestici. Portare il prodotto al punto di riciclaggio più vicino o contattare il comune di residenza.

VOOR PERFECTE RESULTATEN

Bedankt dat je voor dit AEG-product hebt gekozen. We hebben het gecreëerd om jarenlang onberispelijke prestaties te leveren, met innovatieve technologieën die het leven eenvoudiger maken – functies die je wellicht niet op gewone apparaten aantreft. Neem een paar minuten de tijd om het beste uit het apparaat te halen.

Ga naar onze website voor:



Advies over gebruik, brochures, het oplossen van problemen, service- en reparatie-informatie:

www.aeg.com/support



Registreer je product voor een betere service:

www.registeraeg.com



Koop accessoires, verbruiksartikelen en originele reserveonderdelen voor je apparaat:

www.aeg.com/shop

KLANTENSERVICE EN SERVICE

Gebruik altijd originele onderdelen.

Als u contact opneemt met onze erkende servicedienst, zorg er dan voor dat u de volgende gegevens tot uw beschikking hebt: Model, PNC, serienummer.

De informatie vindt u op het typeplaatje.

 Waarschuwingen en veiligheidsinformatie

 Algemene informatie en tips

 Milieu-informatie

Wijzigingen voorbehouden.

INHOUDSOPGAVE

1. VEILIGHEIDSINFORMATIE.....	240	3.2 Accessoires.....	248
1.1 De veiligheid van kinderen en kwetsbare personen.....	240	4. HET IN- EN UITSCHAKELEN VAN DE OVEN.....	248
1.2 Algemene veiligheid.....	241	4.1 Bedieningspaneel.....	248
2. VEILIGHEIDSVOORSCHRIFTEN.....	244	4.2 Display.....	249
2.1 Installeren.....	244	5. VOORAFGAAND AAN HET EERSTE GEBRUIK.....	250
2.2 Elektrische aansluiting.....	245	5.1 Eerste reiniging	250
2.3 Gebruik.....	245	5.2 Eerste verbinding.....	250
2.4 Onderhoud en reiniging.....	246	6. DAGELIJKS GEBRUIK.....	251
2.5 Binnenverlichting.....	246	6.1 De functie instellen: Grill + magnetron, Grillen.....	251
2.6 Service.....	247		
2.7 Verwijdering.....	247		
3. BESCHRIJVING VAN HET PRODUCT... 247			
3.1 Algemeen overzicht.....	247		

6.2 Instellen: Magnetronverwarmingsfuncties.....	252	10.4 Aanbevolen vermogensinstellingen voor verschillende soorten voedsel...	260
6.3 Ga als volgt te werk voor gebruik: Magnetron snel starten.....	253	10.5 Kooktafels voor testinstituten.....	261
6.4 Verwarmingsfuncties.....	253	11. ONDERHOUD EN REINIGING.....	262
7. KLOKFUNCTIES.....	254	11.1 Opmerkingen over schoonmaken.....	262
7.1 Omschrijving klokfuncties.....	254	12. PROBLEEMOPLOSSING.....	263
7.2 Instellen: Klokfuncties.....	255	12.1 Wat te doen als.....	263
8. GA ALS VOLGT TE WERK VOOR GEBUIK: ACCESSOIRES.....	256	12.2 Hoe te beheren: Foutcodes.....	263
8.1 Accessoires plaatsen.....	256	12.3 Servicegegevens.....	264
9. EXTRA FUNCTIES.....	257	13. ENERGIEZUINIGHEID.....	264
9.1 Hoe kan ik opslaan: Favorieten...	257	13.1 Energiebesparing.....	264
9.2 Toetsenblokkering.....	257	14. MENUSTRUCTUUR.....	264
9.3 Koelventilator.....	257	14.1 Menu.....	264
10. AANWIJZINGEN EN TIPS.....	258	14.2 Submenu voor: Opties.....	265
10.1 Kookadviezen.....	258	14.3 Submenu voor: Instelling.....	265
10.2 Magnetronaanbevelingen	258	14.4 Submenu voor: Service.....	266
10.3 Kookgerei en materialen geschikt voor de magnetron	259	15. HET IS HEEL GEMAKKELIJK!.....	266
		16. MILIEUBESCHERMING.....	267

1. VEILIGHEIDSINFORMATIE

Lees zorgvuldig de meegeleverde instructies voor installatie en gebruik van het apparaat. De fabrikant is niet verantwoordelijk voor verwondingen of schade die voortvloeit uit de onjuiste installatie of het onjuiste gebruik. Bewaar de instructies altijd op een veilige, toegankelijke plek voor toekomstig gebruik.

1.1 De veiligheid van kinderen en kwetsbare personen

- Dit apparaat kan worden gebruikt door kinderen van 8 jaar en ouder en door mensen met een beperkt lichamelijk, zintuiglijk of verstandelijk vermogen of een gebrek aan ervaring en kennis, indien zij onder toezicht staan of instructies hebben gekregen over het veilig gebruiken van het apparaat en indien zij de gevaren begrijpen. Kinderen jonger dan 8 jaar en personen met zware en complexe beperkingen dienen altijd uit de buurt van het apparaat te

worden gehouden, tenzij ze voortdurend onder toezicht staan.

- Houd toezicht op kinderen om te voorkomen dat zij met het apparaat gaan spelen..
- Houd alle verpakking uit de buurt van kinderen en gooi het op passende wijze weg.
- **WAARSCHUWING:** Houd kinderen en huisdieren uit de buurt van het apparaat als die in werking is of afkoelt. Makkelijk toegankelijke onderdelen worden heet tijdens het gebruik.
- Als het apparaat is voorzien van een kinderslot, dient dit te worden geactiveerd.
- Kinderen mogen zonder toezicht geen reinigings- en onderhoudswerkzaamheden aan het apparaat uitvoeren.

1.2 Algemene veiligheid

- Dit apparaat is uitsluitend bestemd om mee te koken.
- Dit apparaat is bedoeld voor huishoudelijk gebruik in een binnenomgeving.
- Dit apparaat kan worden gebruikt in kantoren, hotelkamers, bed & breakfast-kamers, boerderijgastenhuisen en andere soortgelijke accommodaties waar dergelijk gebruik niet hoger is dan (gemiddeld) huishoudelijk gebruik.
- Alleen een erkende installatietechnicus mag dit apparaat installeren en de kabel vervangen.
- Gebruik het apparaat niet voordat u het in de ingebouwde constructie installeert.
- Trek de stekker van het apparaat uit het stopcontact voordat u welke soort onderhoud dan ook gaat uitvoeren.
- Als het netsnoer beschadigd is, moet de fabrikant, een erkend servicecentrum of een gekwalificeerde persoon deze vervangen teneinde gevaarlijke situaties met elektriciteit te voorkomen.

- **WAARSCHUWING:** Zorg ervoor dat het apparaat is uitgeschakeld voordat u de lamp vervangt om elektrische schokken te voorkomen.
- **WAARSCHUWING:** Het apparaat en de toegankelijke onderdelen ervan worden heet tijdens het gebruik. U dient te voorkomen de verwarmingselementen aan te raken.
- Gebruik altijd ovenhandschoenen om accessoires of ovenschalen te verwijderen of erin te plaatsen.
- Gebruik alleen de draaitafel en de draaitafelsteun die voor dit apparaat zijn ontworpen.
- Activeer de magnetronfunctie niet wanneer het apparaat leeg is. Metalen onderdelen in de ruimte kunnen elektrische vonken veroorzaken.
- Tijdens bereiding in de magnetron zijn geen metalen voedselbakjes en drinkbekers toegestaan. Deze vereiste is niet van toepassing als de fabrikant heeft aangegeven dat het formaat en de vorm van het metalen voorwerp geschikt is voor bereiding in de magnetron.
- **WAARSCHUWING:** Als de deur of deurafdichtingen beschadigd zijn, mag het apparaat niet worden gebruikt totdat het is gerepareerd door een erkende installatietechnicus.
- **WAARSCHUWING:** Alleen een erkende installatietechnicus kan service- of reparatiewerkzaamheden uitvoeren waarbij een afdekking wordt verwijderd die bescherming biedt tegen blootstelling aan magnetronenergie.
- **WAARSCHUWING:** Warm geen vloeistoffen en ander voedsel in afgesloten verpakkingen op. Ze kunnen exploderen.
- Gebruik alleen voorwerpen die geschikt zijn voor gebruik in de magnetron.
- Let bij het opwarmen van voedsel in plastic of papieren verpakkingen op het apparaat vanwege de mogelijkheid tot zelfontbranding.

- Het apparaat is bedoeld voor het opwarmen van voedsel en dranken. Het drogen van voedsel of kleding en het opwarmen van warmhoudkussentjes, slippers, sponzen, vochtige doeken enzovoort kunnen leiden tot letsel, vonkontsteking of brand.
- Als rook wordt uitgestoten, schakelt u het apparaat uit of trekt u de stekker uit het stopcontact en houdt u de deur gesloten om vlammen te kunnen doven.
- Het opwarmen van dranken in de magnetron kan tot kookvertraging leiden. Wees voorzichtig bij het hanteren van de verpakking.
- De inhoud van zuigflesjes en babyvoedingspotjes moet worden geroerd of geschud en de temperatuur vóór het gebruik worden gecontroleerd om brandwonden te voorkomen.
- Eieren in hun schaal en hele hardgekookte eieren mogen niet in het apparaat worden opgewarmd omdat ze kunnen exploderen, zelfs nadat de opwarming in de magnetron is beëindigd.
- Het apparaat moet regelmatig worden gereinigd en alle voedselresten moeten worden verwijderd.
- Gebruik geen stoomreiniger om het apparaat schoon te maken.
- Gebruik nooit agressieve reinigingsmiddelen of scherpe metalen schrapers om de glazen deur schoon te maken. Deze kunnen krassen veroorzaken op het oppervlak, waardoor het glas zou kunnen breken.
- Als het apparaat niet in een schone toestand wordt onderhouden, kan dit leiden tot een verslechtering van het oppervlak. Dit kan de levensduur van het apparaat negatief beïnvloeden en mogelijk een gevaarlijke situatie opleveren.

2. VEILIGHEIDSVOORSCHRIFTEN

2.1 Installeren



WAARSCHUWING!

Alleen een erkende installatietechnicus mag het apparaat installeren.

- Verwijder alle verpakkingsmaterialen.
- Installeer en gebruik geen beschadigd apparaat.
- Volg de installatie-instructies die zijn meegeleverd met het apparaat.
- Pas altijd op bij verplaatsing van het apparaat, want het is zwaar. Gebruik altijd veiligheidshandschoenen en gesloten schoeisel.
- Trek het apparaat nooit aan de handgreep van zijn plaats.
- Installeer het apparaat op een veilige en geschikte plaats die aan alle installatie-eisen voldoet.
- Houd de minimumafstand naar andere apparaten en units in acht.
- Controleer, voordat u het apparaat monteert, of de ovendeur onbelemmerd opengaat.
- Het apparaat is uitgerust met een elektrisch koelsysteem. Het moet worden gebruikt met de elektrische voeding.
- De inbouweenheid moet voldoen aan de stabiliteitsvereisten van DIN 68930.

Minimumhoogte kast (Minimumhoogte kast onder werkblad)	444 (460) mm
Kastbreedte	560 mm
Kastdiepte	550 (550) mm
Hoogte van de voorkant van het apparaat	455 mm
Hoogte van de achterkant van het apparaat	440 mm
Breedte van de voorkant van het apparaat	595 mm
Breedte van de achterkant van het apparaat	559 mm
Diepte van het apparaat	567 mm
Ingebouwde diepte van het apparaat	546 mm
Diepte met open deur	882 mm
Minimumgrootte ventilatieopening. Opening geplaatst aan de onderkant van de achterzijde	560x20 mm
Lengte netvoedingskabel. Kabel wordt in de rechterhoek van de achterzijde geplaatst	1500 mm

Bevestigingsschroeven	3.5x25 mm
-----------------------	-----------

2.2 Elektrische aansluiting



WAARSCHUWING!

Gevaar voor brand en elektrische schokken.

- Alle elektrische aansluitingen moeten door een gediplomeerd elektromonteur worden gemaakt.
- Dit apparaat moet worden aangesloten op een geaard stopcontact.
- Zorg ervoor dat de parameters op het vermogensplaatje overeenkomen met elektrische vermogen van de netstroom.
- Gebruik altijd een juist geïnstalleerd schokbestendig stopcontact.
- Gebruik geen adapters met meerdere stekkers en verlengkabels.
- Zorg dat u de netstekker en het netsnoer niet beschadigt. Indien de voedingskabel moet worden vervangen, dan moet dit gebeuren door onze Klantenservice.
- Laat de stroomkabel niet in aanraking komen met de deur van het apparaat of de niche onder het apparaat, met name niet als deze werkt of als de deur heet is.
- De schokbescherming van delen onder stroom en geïsoleerde delen moet op zo'n manier worden bevestigd dat het niet zonder gereedschap kan worden verplaatst.
- Steek de stekker pas in het stopcontact als de installatie is voltooid. Zorg ervoor dat het netsnoer na installatie bereikbaar is.
- Als het stopcontact los zit, mag u de stekker niet in het stopcontact steken.
- Trek niet aan het netsnoer om het apparaat los te koppelen. Trek altijd aan de stekker.
- Gebruik enkel correcte isolatievoorzieningen: stroomonderbrekers, zekeringen (schroefzekeringen moeten uit de houder worden verwijderd), aardlekschakelaars en contactgevers.
- De elektrische installatie moet een isolatieapparaat bevatten waardoor het apparaat volledig van het lichtnet afgesloten kan worden. Het isolatieapparaat moet een contactopening hebben met een minimale breedte van 3 mm.
- Dit apparaat wordt geleverd met een stekker en een netsnoer.

2.3 Gebruik



WAARSCHUWING!

Gevaar voor letsel, brandwonden, elektrische schokken of een explosie.

- De specificatie van dit apparaat niet wijzigen.
- Zorg ervoor dat de ventilatieopeningen niet geblokkeerd worden.
- Laat het apparaat tijdens de werking niet onbeheerd achter.
- Schakel het apparaat na elk gebruik uit.
- Wees voorzichtig met het openen van de deur van het apparaat wanneer het apparaat in werking is. Er kan hete lucht vrijkomen.
- Gebruik het apparaat niet met natte handen of als het contact maakt met water.
- Oefen geen druk uit op de open deur.
- Gebruik het apparaat niet als werkblad of als opslagoppervlak.
- Open de deur van het apparaat voorzichtig. Het gebruik van ingrediënten met alcohol kan een mengsel van alcohol en lucht veroorzaken.

VEILIGHEIDSVOORSCHRIFTEN

- Laat geen vonken of open vlammen in contact met het apparaat komen wanneer u de deur opent.
- Plaats geen ontvlambare producten of artikelen die vochtig zijn met ontvlambare producten in, bij of op het apparaat.
- Gebruik de magnetronfunctie niet om de oven voor te verwarmen.



WAARSCHUWING!

Risico op schade aan het apparaat.

- Om schade of verkleuring van het email te voorkomen:
 - leg geen aluminiumfolie op de bodem van de ruimte in het apparaat.
 - plaats geen water direct in het hete apparaat.
 - bewaar geen vochtige gerechten en voedsel in het apparaat nadat u klaar bent met koken.
 - wees voorzichtig bij het verwijderen of bevestigen van accessoires.
- Verkleuring van het email of roestvrij staal is niet van invloed op de werking van het apparaat.
- Kook altijd met de deur van het apparaat gesloten.
- Als het apparaat achter een meubelpaneel gemonteerd is (bijv. een deur), zorg er dan voor dat de deur nooit gesloten is als het apparaat in werking is. Warmte en vocht kunnen achter een gesloten meubelpaneel ophopen en schade aan het apparaat, de behuizing of de vloer veroorzaken. Sluit het meubelpaneel niet tot het apparaat compleet is afgekoeld na gebruik.

2.4 Onderhoud en reiniging



WAARSCHUWING!

Gevaar voor letsel, brand en schade aan het apparaat.

- Schakel het apparaat uit en trek de stekker uit het stopcontact voordat u onderhoudshandelingen verricht.
- Zorg ervoor dat het apparaat is afgekoeld. Er bestaat een risico dat de glasplaten kunnen breken.
- Vervang direct de glazen deurpanelen als deze beschadigd zijn. Neem contact op met een erkend servicecentrum.
- Wees voorzichtig als u de deur van het apparaat verwijdert. De deur is zwaar!
- Zorg ervoor dat de ovenruimte, de draaitafel en de deur na elk gebruik worden afgeveegd. Stoom geproduceerd tijdens de werking van het apparaat condenseert op de wanden en kan roest veroorzaken.
- Reinig het apparaat regelmatig om te voorkomen dat het materiaal van het oppervlak achteruitgaat.
- Vet en voedsel dat in het apparaat achterblijft, kan brand en elektrische vonken veroorzaken wanneer de magnetronfunctie werkt.
- Maak het apparaat schoon met een vochtige zachte doek. Gebruik alleen neutrale schoonmaakmiddelen. Gebruik geen schuurmiddelen, schuursponsjes, oplosmiddelen of metalen voorwerpen.
- Volg als u een ovenspray gebruikt de aanwijzingen op de verpakking.

2.5 Binnenverlichting



WAARSCHUWING!

Gevaar voor elektrische schokken.

BESCHRIJVING VAN HET PRODUCT

- Met betrekking tot de lamp(en) in dit product en reservelampen die afzonderlijk worden verkocht: Deze lampen zijn bedoeld om bestand te zijn tegen extreme fysieke omstandigheden in huishoudelijke apparaten, zoals temperatuur, trillingen, vochtigheid, of zijn bedoeld om informatie te geven over de operationele status van het apparaat. Ze zijn niet bedoeld voor gebruik in andere toepassingen en zijn niet geschikt voor verlichting in huishoudelijke ruimten.
- Dit product bevat een lichtbron van energie-efficiëntieklasse G.
- Gebruik alleen lampjes met dezelfde specificaties.

2.6 Service

- Neem contact op met de erkende servicedienst voor reparatie van het apparaat.
- Gebruik alleen originele reserveonderdelen.

2.7 Verwijdering



WAARSCHUWING!

Gevaar voor letsel of verstikking.

- Neem contact op met uw plaatselijke overheid voor informatie over het afvoeren van het apparaat.
- Haal de stekker uit het stopcontact.
- Snijd het netsnoer vlak bij het apparaat af en gooi het weg.
- Verwijder de deurvergrendeling om te voorkomen dat kinderen of huisdieren binnen in het apparaat vast komen te zitten.

3. BESCHRIJVING VAN HET PRODUCT

3.1 Algemeen overzicht

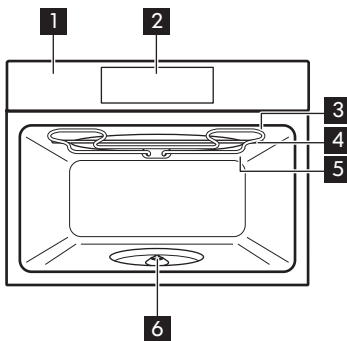

- 1 Bedieningspaneel
- 2 Display
- 3 Verwarmingselement
- 4 Magnetrongenerator
- 5 Lamp
- 6 Draaiplateau-as

HET IN- EN UITSCHAKELEN VAN DE OVEN

3.2 Accessoires

Turntableset

Om eten te bereiden.

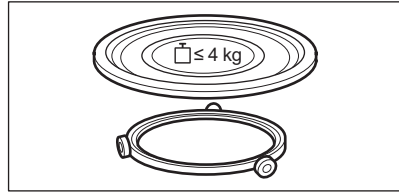

Grillrekset

Om te grillen.

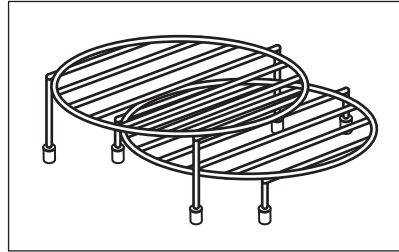

4. HET IN- EN UITSCHAKELEN VAN DE OVEN

4.1 Bedieningspaneel

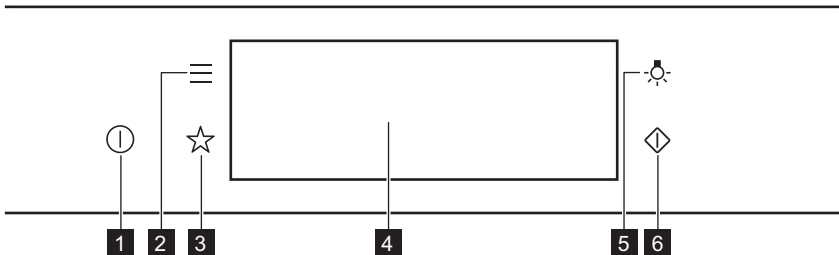

1	Aan / UIT	Houd ingedrukt om de oven in en uit te schakelen.
2	Menu	Geeft een overzicht van de ovenfuncties.
3	Favorieten	Geeft een overzicht van de favoriete instellingen.
4	Display	Toont de huidige instellingen van de oven.
5	Lampschakelaar	Om de verlichting in en uit te schakelen.

HET IN- EN UITSCHAKELLEN VAN DE OVEN

6	Magnetron snel starten	Om de magnetronfunctie in te schakelen (1000 W en 30 seconden).
----------	------------------------	---

 Druk	 Verplaatsen	 Ingedrukt houden
Raak het oppervlak aan met de vingertop.	Schuif de vingertop over het oppervlak.	Raak het oppervlak 3 seconden aan.



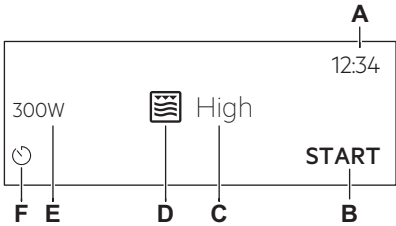
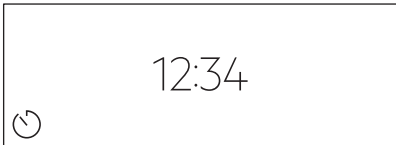





4.2 Display

	<p>Na het inschakelen wordt op de display het hoofdscherm met de functie en de standaard grillintensiteit weergegeven.</p> <p>A. Dagtijd B. BEGIN/STOP C. Grillintensiteit D. Verwarmingsfuncties E. Magnetronvermogen F. Timer</p>
	<p>Als u de oven 2 minuten niet gebruikt, gaat de display naar stand-by.</p>
	<p>Wanneer u kookt, worden op de display de ingestelde functies en andere beschikbare opties weergegeven.</p>

Indicatielampjes op de display

Basisindicatielampjes: om op de display te navigeren.

VOORAFGAAND AAN HET EERSTE GEBRUIK

 Om de selectie/instelling te bevestigen.	 Om één niveau terug te gaan in het menu.	 Om de laatste handeling ongedaan te maken.	 Om de opties in en uit te schakelen.
Geluidsalarm functie-indicatielampjes - wanneer de ingestelde kooktijd ten einde is, klinkt het signaal.			
 De functie is ingeschakeld.	 De functie is ingeschakeld. Het koken stopt automatisch.	 Het geluidsalarm staat uit.	
Indicatielampjes timer			
 De functie instellen: Uitgestelde start.		 Om de instelling te annuleren.	

5. VOORAFGAAND AAN HET EERSTE GEBRUIK



WAARSCHUWING!

Raadpleeg de hoofdstukken Veiligheid.

5.1 Eerste reiniging

		
Stap 1	Stap 2	Stap 3
Haal alle accessoires uit de oven.	Reinig de oven en de accessoires met een zachte doek, warm water en een mild reinigingsmiddel.	Plaats de accessoires in de oven.

5.2 Eerste verbinding

Het display toont een welkomstbericht na de eerste verbinding.

Je moet het volgende instellen: Taal, Helderheid display, Toetstonen, Geluidsvolume, Dagtijd.

6. DAGELIJKS GEBRUIK



WAARSCHUWING!

Raadpleeg de hoofdstukken Veiligheid.

6.1 De functie instellen: Grill + magnetron, Grillen

De oven kan geluiden maken wanneer er gebruik wordt gemaakt van de functie: Grill + magnetron. Dit is normaal voor deze functie.

De functie instellen: Grill + magnetron	
Stap 1	Plaats het lage grillrooster.
Stap 2	Zet de oven aan. Op het display verschijnt de standaard verwarmingsfunctie.
Stap 3	Druk op het symbool van de verwarmingsfunctie om het submenu te openen.
Stap 4	Selecteer de functie:  . Druk op: OK.
Stap 5	Selecteer het niveau van de grillintensiteit.
Functie	Intensiteitsniveau grill
Lo	Laag
Hi	Hoog
Stap 6	Druk op: OK.
Stap 7	Druk op: START .
STOP - druk hierop om de oven uit te schakelen.	
Stap 8	Schakel de oven uit.

Het magnetronvermogen is beperkt tot 500 W wanneer je gebruikmaakt van de functie: Grill + magnetron.

De functie instellen: Grillen	
Stap 1	Plaats het grote grillrek.
Stap 2	Zet de oven aan. Op het display verschijnt de standaard verwarmingsfunctie.

De functie instellen: Grillen	
Stap 3	Druk op het symbool van de verwarmingsfunctie om het submenu te openen.
Stap 4	Selecteer de functie:  . Druk op: OK.
Stap 5	Selecteer het niveau van de grillintensiteit.
Functie	Intensiteitsniveau grill
Lo	Laag
Hi	Hoog
Stap 6	Druk op: OK.
Stap 7	Druk op: START .
Druk op STOP om de functie uit te schakelen.	
Stap 8	Schakel de oven uit.

6.2 Instellen: Magnetronverwarmingsfuncties

Stap 1	Zet de oven aan.
Stap 2	Druk op het symbool van de verwarmingsfunctie om het submenu te openen.
Stap 3	Selecteer de magnetronverwarmingsfunctie en druk op: OK. Op het display verschijnt: magnetronvermogen.
Stap 4	Instellen: magnetronvermogen. Druk op: OK.
Stap 5	Druk op: START .
Druk op STOP om de functie uit te schakelen.	
Stap 6	Schakel de oven uit.

De maximale tijd van de magnetronfuncties is afhankelijk van het door jou ingestelde magnetronvermogen:

MAGNETRONVERMOGEN	MAXIMUMTIJD
100 - 600 W	59 minuten
Meer dan 600 W	7 minuten

 Als u de deur opent, stopt de functie. Om het weer te starten, drukt u op **START**.

Doe het op een snellere manier!





6.3 Ga als volgt te werk voor gebruik: Magnetron snel starten

Stap 1	Indrukken en vasthouden:  . De magnetron draait 30 seconden.	
Stap 2	Om de bereidingstijd te verlengen:	
	Druk op de draaitijdwaarde om naar de tijdstellingen te gaan. Stel de bereidingstijd in.	Druk op +30 s.
De magnetron kan op elk moment worden ingeschakeld met: Magnetron snel starten.		

6.4 Verwarmingsfuncties





STANDAARD

Verwarmingsfunctie	Toepassing
 Grillen	Om dunne stukken voedsel te grillen en brood te roosteren.
 Grill + magnetron	Om gerechten korter te bereiden en tegelijkertijd een bruin korstje te geven. U kunt 2 niveaus van grillintensiteit instellen: laag en hoog.

KLOKFUNCTIES

Verwarmingsfunctie	Toepassing
 Magnetron	Opwarmen, koken, vermogensbereik: 100 - 1000 W

MAGNETRON

Verwarmingsfunctie	Toepassing
 Ontdooien	Vlees, vis, gebak ontdooien, vermogensbereik: 100 - 200 W
 Smelten	Chocolade en boter smelten, vermogensbereik: 100 - 400 W
 Opwarmen	Vermogensbereik voor het opwarmen van vooraf bereide maaltijden en delicaat voedsel: 300 - 700 W
 Popcorn	Vorbereiding popcorn, vermogensbereik: 700 - 1000 W
 Vloeistof	Opwarmen van dranken en soepen, vermogensbereik: 800 - 1000 W

7. KLOKFUNCTIES

7.1 Omschrijving klokfuncties

Klokfunctie	Toepassing
Kooktijd	De duur van het koken instellen. Maximaal 23 uur 59 min.
Actie beëindigen	Voor het instellen wat er gebeurt als de timer stopt met tellen.
Tijd verlenging	Om de kooktijd te verlengen.

Klokfunctie	Toepassing
Herinnering	Om een aftelling in te stellen. Maximum is 23 uur 59 min. Deze functie heeft geen invloed op de werking van de oven.
Uptimer	Controleert hoelang de functie werkt. Uptimer - je kunt deze in- en uitschakelen.

7.2 Instellen: Klokfuncties

De klok instellen	
Stap 1	Druk op: Dagtijd.
Stap 2	Stel de tijd in. Druk op: OK.

De bereidingstijd instellen	
Stap 1	Kies de verwarmingsfunctie.
Stap 2	Druk op:  .
Stap 3	Stel de tijd in. Druk op: OK.

De eindoptie kiezen	
Stap 1	Kies de verwarmingsfunctie.
Stap 2	Druk op:  .
Stap 3	Stel de bereidingstijd in.
Stap 4	Druk op: ● ● ● .
Stap 5	Druk op: Actie beëindigen.
Stap 6	Kies je voorkeur: Actie beëindigen.
Stap 7	Druk op: OK. Herhaal de actie totdat het hoofdscherm op het display verschijnt.

GA ALS VOLGT TE WERK VOOR GEBRUIK: ACCESSOIRES

De bereidingstijd verlengen

Wanneer 10% van de bereidingstijd overblijft en het voedsel niet klaar lijkt te zijn, kun je de bereidingstijd verlengen. Je kunt ook de verwarmingsfunctie wijzigen.

Druk op **+1min** om de kooktijd te verlengen.

De timerinstellingen wijzigen

Stap 1 Druk op: .

Stap 2 Stel de timerwaarde in.

Stap 3 Druk op: **OK**.

Je kunt de ingestelde tijd tijdens het koken op elk gewenst moment wijzigen.

8. GA ALS VOLGT TE WERK VOOR GEBRUIK: ACCESSOIRES

8.1 Accessoires plaatsen

Gebruik uitsluitend geschikt kookgerei en materiaal. Raadpleeg hoofdstuk 'Hints en tips', kookgerei en materiaal geschikt voor de magnetron.

Turntableset:

Bereid voedsel altijd op de draaiplateauset.
Plaats de rolgeleider rond de draaischijf.
Plaats het draaitafelglas op de rolgeleiding.
Gebruik alleen de draaitafelset meegeleverd met de oven.

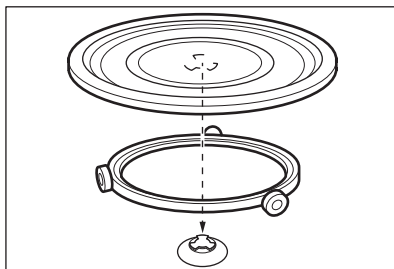

Grillrekset:

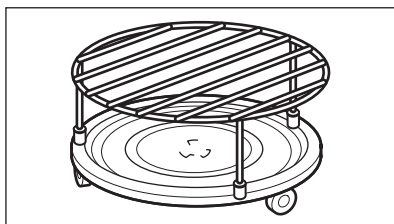

Plaats het grillrooster met de siliconen doppen op de draaiplateauset.



9. EXTRA FUNCTIES



9.1 Hoe kan ik opslaan: Favorieten

U kunt uw favoriete instellingen opslaan, zoals de verwarmingsfunctie, de bereidingstijd of de reinigingsfunctie. U kunt 3 favoriete instellingen opslaan.

Stap 1	Schakel de oven in.
Stap 2	Selecteer de gewenste instelling.
Stap 3	Druk op:  . Selecteer: Favorieten.
Stap 4	Selecteer: Huidige instellingen opslaan.
Stap 5	Druk op + om de instelling toe te voegen aan de lijst met: Favorieten. Druk op OK.
<p> - druk hierop om de instelling te resetten.</p> <p> - druk hierop om de instelling te annuleren.</p>	

9.2 Toetsenblokkering

Deze functie voorkomt dat de verwarmingsfunctie per ongeluk wordt gewijzigd.

Stap 1	Schakel de oven in.
Stap 2	Stel een verwarmingsfunctie in.
Stap 3	  - druk hier tegelijkertijd op om de functie in te schakelen.
Herhaal stap 3 om de functie uit te schakelen.	

9.3 Koelventilator

Als de oven in werking is, wordt de koelventilator automatisch ingeschakeld om de oppervlakken van de oven koel te houden. Als u de oven uitschakelt, kan de koelventilator blijven werken totdat de oven is afgekoeld.

10. AANWIJZINGEN EN TIPS

10.1 Kookadviezen



De temperatuur en kooktijden in de tabellen zijn slechts als richtlijn bedoeld. Ze zijn afhankelijk van de recepten en de kwaliteit en kwantiteit van de gebruikte ingrediënten. Uw oven kan anders bakken dan de oven die u tot nu toe gebruikt heeft. De onderstaande hints tonen aanbevolen verwarmingsfuncties en instellingen voor kooktijd voor specifieke soorten voedsel. Als u voor een speciaal recept de instelling niet kunt vinden, zoek dan naar een soortgelijk recept. Voor meer kookaanbevelingen kunt u de kooktabellen op onze website raadplegen. Om de Kookhints te vinden, controleer het productnummer op het classificatieplaatje op de voorzijde van het frame van de binnenkant van de oven.

10.2 Magnetronaanbevelingen

Laten we koken!

Leg het eten niet direct op de draaiplateau. Gebruik altijd kookgerei dat geschikt is voor de magnetron.

Plaats het kookgerei in het midden van de draaiplateau.

Zorg ervoor dat het voedsel en kookgerei op de draaiplateau op kamertemperatuur is. Contact met te warme of te koude voorwerpen kan de draaiplateau breken.

Draai het voedsel halverwege de ontdooi- en bereidingstijd om of roer het door.

Roer vloeibare gerechten zo nu en dan door.

Roer het voedsel voor het opdienen door.

Dek het voedsel voor bereiding en opwarming af.

Zet tijdens het opwarmen van dranken de lepel in de fles of het glas om de warmte beter te verdelen.

Plaats het voedsel in de oven zonder verpakkingsmateriaal. De verpakte kant-en-klaar maaltijden kunnen alleen in de oven worden geplaatst als de verpakking magnetronbestendig is (raadpleeg de informatie op de verpakking).



Koken in de magnetron

Bereid voedsel afgedekt. Bereid voedsel slechts zonder het te bedekken als je een korst wilt behouden.

Kook de gerechten niet te lang door het vermogen en de tijd te hoog instellen. Het voedsel kan uitdrogen, aanbranden of brand veroorzaken.

Gebruik de oven niet om eieren in hun schaal en slakken met huisjes te bereiden, omdat deze kunnen barsten. Prik het eigeel van gebakken eieren door voordat ze worden opgewarmd.

Prik voedsel met huid of schil diverse malen door voordat je het bereidt.

Snij groenten in stukjes van gelijke grootte.

Nadat je de oven uitzet, neem je het voedsel uit de oven en laat je het een paar minuten rusten om de warmte gelijkmatig te verdelen.



Ontdooien in de magnetron

Plaats het bevroren, uitgepakte voedsel op een klein omgekeerd bord met een bakje eronder of op een ontdooiрек of plastic zeef, zodat de dooivloeistof kan weglopen.





Verwijder telkens de stukken die zijn ontdooid.

Je kunt een hoger magnetronvermogen gebruiken om fruit en groenten te bereiden zonder ze eerst te ontdooiden.





10.3 Kookgerei en materialen geschikt voor de magnetron

Gebruik alleen kookgerei en materiaal in de magnetron dat hier geschikt voor is. Gebruik onderstaande tabel als referentie.

Controleer de specificaties van het kookgerei/materiaal voor gebruik.



Kookgerei/materiaal				
Ovenvast glas en porselein zonder metalen onderdelen, bijv. hittebestendig glas	✓	✓	✓	✓
Niet-ovenbestendig glas en porselein zonder zilveren, gouden, platina of andere metalen versieringen	✓	X	X	X
Glas en glaskeramik van ovenbestendig / diepvriesbestendig materiaal	✓	✓	✓	✓
Keramik en aardewerk zonder kwarts of metalen onderdelen en metaalhoudend glazuur	✓	✓	X	X
Keramik, porselein en aardewerk met ongeglazuurde onderkant of met kleine gaatjes, bijv. op handvaten	X	X	X	X
Tot 200 °C hittebestendige kunststof	✓	✓	X	X
Karton, papier	✓	X	X	X
Huishoudfolie	✓	X	X	X
Ovenfolie met magnetronveilige sluiting	✓	✓	X	X







AANWIJZINGEN EN TIPS

Kookgerei/materiaal				
Braadschalen gemaakt van metaal, bijv. email, gietijzer	X	X	✓	X
Bakblikken, zwarte lak of met siliconen coating	X	X	✓	X
Kookgerei voor gebruik in magnetron, bijv. pan voor knapperige gerechten	X	✓	X	X
Grillrekset	X	X	✓	✓





10.4 Aanbevolen vermogensinstellingen voor verschillende soorten voedsel

De gegevens in de tabel dienen alleen als richtlijn.

800 - 1000 W	
 Aanbakken aan het begin van het kookproces	 Vloeistoffen opwarmen

500 - 700 W					
 Groenten koken	 Eiergerechten bereiden	 Hutspot laten sudderen	 Rijst sudderen	 Eenpansgerechten opwarmen	 Ontdooien en opwarmen van bevroren maaltijden



300 - 400 W		
 Smelten van kaas, chocolade, boter	 Koken/opwarmen van delicaat voedsel	 Doorgaan met koken

100 - 200 W				
 Babyvoeding opwarmen	 Ontdooien van brood	 Ontdooien van fruit en gebak	 Ontdooien van kaas, room, boter	 Ontdooien van vlees, vis

10.5 Kooktafels voor testinstituten





Informatie voor testinstituten

Testen volgens IEC 60705.

MAGNETRON-FUNCTIE	POWER (W)	kg		 (min)	
Cake, zacht	600	0.475	Turntable-set	5 - 7	-
Gehaktbrood	500	0.9	Turntable-set	18 - 20	-
Bouillon met stukjes ei	500	1	Turntable-set	15 - 17	-
Ontdooien van vlees	200	0.5	Turntable-set	8 - 9	-

ONDERHOUD EN REINIGING

Gebruik de functie: Magnetrongrillen.
Gebruik het lage grillrooster.

COMBIMAGNETRON-FUNCTIE	 POWER (W)	 Intensiteitsniveau grill	 (min)	
Aardappelgratin, 1.1 kg	300	laag	30 - 35	-
Kip, 1.1 kg	300	hoog	30 - 35	Doe het vlees in een ronde glazen kom.

11. ONDERHOUD EN REINIGING



WAARSCHUWING!

Raadpleeg de hoofdstukken Veiligheid.

11.1 Opmerkingen over schoonmaken



Reinigingsmiddelen

Maak de voorkant van de oven schoon met een zachte doek, warm water en een mild reinigingsmiddel.

Gebruik een reinigungsoplossing om metalen oppervlakken te reinigen.

Reinig vlekken met een mild reinigungsmiddel.



Dagelijks gebruik

Reinig de uitsparing telkens na gebruik. Vetophoping of andere resten kunnen brand veroorzaken.
Reinig voorzichtig de bovenkant van de oven om resten en vet te verwijderen.

Bewaar het voedsel niet langer dan 20 minuten in de oven. Droog de uitsparing na elk gebruik met een zachte doek.



Accessoires

Reinig alle accessoires na elk gebruik en laat ze drogen. Wacht voor het reinigen tot het draaiplateau afgekoeld is. Er bestaat een risico dat het draaiplateau kan breken. Gebruik een zachte doek met warm water en een mild reinigungs-middel. De accessoires niet in de afwasmachine reinigen.

Reinig de antiaanbakaccessoires niet met agressieve reinigungs-middelen of scherpe voorwerpen.



12. PROBLEEMOPLOSSING





WAARSCHUWING!

Raadpleeg de hoofdstukken Veiligheid.

12.1 Wat te doen als...

 De oven gaat niet aan of warmt niet op	
 Mogelijke oorzaak	 Oplossing
De oven is niet aangesloten op een stopcontact of is niet goed geïnstalleerd.	Controleer of de oven goed is aangesloten op het lichtnet.
De klok is niet ingesteld.	Stel de klok in, raadpleeg voor meer informatie het hoofdstuk 'Klokfuncties', Instellen: Klokfuncties.
De deur is niet goed gesloten.	Sluit de deur volledig.
De zekering is doorgeslagen.	Ga na of de zekering de oorzaak van het probleem is. Als het probleem zich opnieuw voordoet, neem dan contact op met een gekwalificeerde elektricien.
Het Kinderslot van de oven is geactiveerd.	Raadpleeg het hoofdstuk 'Menu', Submenu voor: Opties.

 Onderdelen	
 Omschrijving	 Oplossing
De lamp is opgebrand.	Vervang de lamp, raadpleeg voor meer informatie het hoofdstuk 'Onderhoud en reiniging', Hoe te vervangen: Lamp.
De draaispitset maakt geluid.	Er bevinden zich voedselresten onder de draaiplateuset.

12.2 Hoe te beheren: Foutcodes

Wanneer de softwarefout optreedt, geeft het display een foutmelding weer.

ENERGIEZUINIGHEID

In deze sectie vindt u de lijst met problemen die u zelf kunt oplossen.

 Code en omschrijving	 Oplossing
F240, F439 - de aanraakvelden op het display werken niet goed.	Reinig het oppervlak van het display. Zorg ervoor dat er geen vuil op de aanraakvelden zit.
F908 - het ovensysteem kan geen verbinding maken met het bedieningspaneel.	Schakel de oven uit en in.

12.3 Servicegegevens

Als je niet zelf het probleem kunt verhelpen, neem dan contact op met je verkoper of een erkende serviceafdeling.

De contactgegevens van de servicedienst staan op het typeplaatje. Het typeplaatje bevindt zich aan de voorkant van de ovenruimte. Verwijder het typeplaatje niet uit de ovenruimte.

Wij raden je aan om de gegevens hier te noteren:	
Model (MOD.)
Productnummer (PNC)
Serienummer (S.N.)

13. ENERGIEZUINIGHEID

13.1 Energiebesparing

 Deze oven bevat functies die u helpen energie te besparen tijdens het dagelijks koken.

Zorg ervoor dat de ovendeur gesloten is als u de oven in werking stelt. Open de ovendeur niet te vaak tijdens gebruik. Houd het deurrubber schoon en zorg ervoor dat het goed op zijn plaats vastzit.

Verwarm de oven niet voor als het niet hoeft.

Houd onderbrekingen tussen het bakken zo kort mogelijk als je een aantal gerechten tegelijkertijd bereidt.

Koken met de verlichting uitgeschakeld

Schakel de verlichting tijdens het koken uit. Doe het aan als je het nodig hebt.

14. MENUSTRUCTUUR

14.1 Menu

Druk op  om te openen Menu.

Menu-item		Toepassing
Favorieten		Geeft een overzicht van de favoriete instellingen.
Opties		Voor het instellen van de ovenconfiguratie.
Instellingen	Instelling	Voor het instellen van de ovenconfiguratie.
	Service	Toont de softwareversie en -configuratie.

14.2 Submenu voor: Opties

Submenu	Toepassing
Binnenverlichting	Schakelt de lamp in en uit.
Kinderslot	Vorkomt accidentele activering van de oven. Wanneer de optie is ingeschakeld, verschijnt de tekst 'Kinderslot' op het scherm wanneer je de oven inschakelt. Om het ovengebruik in te schakelen, kies je de codeletters in alfabetische volgorde. Toegang tot de timer, de bediening op afstand en het lampje zijn beschikbaar met het kinderslot.
Tijdisindicatie	Schakelt de klok in en uit.
Digitale klokstijl	Wijzigt de indeling van de weergegeven tijdsaanduiding.

14.3 Submenu voor: Instelling

Submenu	Beschrijving
Taal	Stelt de taal van de oven in.
Helderheid display	Stelt de helderheid van de display in.
Toetstonen	Schakelt het geluid van de aanraakvelden in en uit. Het is niet mogelijk om de toon te dempen voor: ①.

HET IS HEEL GEMAKKELIJK!

Submenu	Beschrijving
Geluidsvolume	Stelt het volume van de belangrijkste geluiden en signalen in.
Dagtijd	Stelt de huidige tijd en datum in.

14.4 Submenu voor: Service

Submenu	Beschrijving
Demofunctie	Activerings-/deactiveringscode: 2468
Softwareversie	Informatie over softwareversie.
Terug naar fabrieksinstellingen	Herstelt fabrieksinstellingen.

15. HET IS HEEL GEMAKKELIJK!

Voorafgaand aan het eerste gebruik moet u het volgende instellen:



Taal	Helderheid display	Toetstonen	Geluidsvolume	Dagtijd
------	--------------------	------------	---------------	---------

Maak uzelf vertrouwd met de basispictogrammen op het bedieningspaneel en het display:





 Aan / UIT	 Menu	 Favorieten	 Timer	START / STOP
--	---	---	--	--------------

Start met het gebruik van de oven



MW snel starten	Start de magnetron op elk gewenst moment met de standaardinstellingen: 30 sec / 1000 W.	Druk op: 
------------------------	---	--

			
---	---	---	---

HET IS HEEL GEMAKKELIJK!



verwarmen/koken 100 - 1000 W	koken/bruinen intensiteit: laag/hoog	koken/bruinen	vloeistoffen opwarmen 800 - 1000 W
			
opnieuw verwarmen 300 - 700 W	ontdooien 100 - 200 W	smelten 100 - 400 W	Popcorn maken 700 - 1000 W

Instellingen van de magnetron		Magnetrontips
Magnetronvermogen:	MAXIMUMTIJD:	Dek het voedsel voor bereiding en opwarming af. Draai het voedsel halverwege de ontdooi- en bereidingstijd om of roer het door. Plaats de lepel op de schaal bij het verwarmen van vloeistoffen. Plaats het voedsel in de oven zonder verpakkingsmateriaal (alleen veilig voor magnetron).
100 - 600 W	59 min	
> 600 W	7 min	

Begin met koken				
Stap 1	Stap 2	Stap 3	Stap 4	Stap 5
 - druk hierop om de oven in te schakelen.	 - selecteer de functie.	W - stel het magnetronvermogen in.	OK - druk hierop om te bevestigen.	START - druk hierop om te beginnen met koken.

Gebruik snelle functies om de kooktijd in te stellen	
10% Finish assist Gebruik 10% Finish assist om extra tijd toe te voegen wanneer 10% van de bereidingstijd overblijft.	Druk op +1min om de bereidingstijd te verlengen.

16. MILIEUBESCHERMING

Recycleer de materialen met het symbool . Gooi de verpakking in een geschikte afvalcontainer om het te recyclen. Bescherm het milieu en de volksgezondheid en recycleer op een correcte manier het afval van elektrische en elektronische apparaten. Gooi apparaten gemarkeerd met het symbool  niet weg met het huishoudelijk afval. Breng het product naar het milieustation bij u in de buurt of neem contact op met de gemeente.

Z MYŚLĄ O DOSKONAŁYCH EFEKTACH

Dziękujemy za wybór produktu AEG. Zaprojektowaliśmy go z myślą o wieloletniej bezawaryjnej pracy i wyposażyliśmy w innowacyjne rozwiązania techniczne ułatwiające życie – nie wszystkie z nich można znaleźć w zwykłych urządzeniach. Prosimy o poświęcenie kilku minut na zapoznanie się z niniejszą instrukcją, aby jak najlepiej wykorzystać możliwości urządzenia. Przejdź na naszą witrynę internetową:



Wskazówki dotyczące użytkowania, broszury, pomoc w rozwiązywaniu problemów oraz informacje dotyczące serwisu i napraw:

www.aeg.com/support



Zarejestruj produkt, aby korzystać z lepszej obsługi serwisowej:

www.registreaeg.com



Kup akcesoria, materiały eksploatacyjne i oryginalne części zamienne do swojego urządzenia:

www.aeg.com/shop

OBSŁUGA KLIENTA I SERWIS

Należy zawsze używać oryginalnych części zamiennych.

Przed kontaktem z autoryzowanym centrum serwisowym należy przygotować poniższe dane:

Model, numer produktu, numer seryjny.

Informacje można znaleźć na tabliczce znamionowej.

 Ostrzeżenie/przestroga — informacje dotyczące bezpieczeństwa

 Ogólne informacje i wskazówki

 Informacje dotyczące środowiska naturalnego

Producent zastrzega sobie możliwość wprowadzenia zmian bez wcześniejszego powiadomienia.

SPIS TREŚCI

1. INFORMACJE DOTYCZĄCE BEZPIECZEŃSTWA.....	269	2.6 Serwis.....	276
1.1 Bezpieczeństwo dzieci i osób o ograniczonych zdolnościach ruchowych, sensorycznych lub umysłowych.....	269	2.7 Utylizacja.....	276
1.2 Ogólne zasady bezpieczeństwa..	270	3. OPIS URZĄDZENIA.....	276
2. WSKAZÓWKI DOTYCZĄCE BEZPIECZEŃSTWA.....	273	3.1 Ogólne informacje.....	276
2.1 Instalacja.....	273	3.2 Akcesoria.....	277
2.2 Podłączenie elektryczne.....	274	4. WŁĄCZANIE I WYŁĄCZANIE PIEKARNIKA.....	277
2.3 Sposób używania.....	274	4.1 Panel sterowania.....	277
2.4 Konserwacja i czyszczenie.....	275	4.2 Wyświetlacz.....	278
2.5 Oświetlenie wewnętrzne.....	276	5. PRZED PIERWSZYM UŻYCIEM.....	279
		5.1 Czyszczenie wstępne	279
		5.2 Pierwsze połączenie.....	279

6. CODZIENNA EKSPLOATACJA.....	280	10.4 Zalecane ustawienia mocy dla różnych rodzajów potraw.....	289
6.1 Ustawianie funkcji: Grill + mikrofa-		10.5 Tabele pieczenia na potrzeby	
Grill.....	280	ośrodków przeprowadzających testy.	290
6.2 Jak ustawić: Funkcje pieczenia		11. KONSERWACJA I CZYSZCZENIE.....	291
kuchenki mikrofalowej.....	281	11.1 Uwagi dotyczące czyszczenia...	291
6.3 Sposób użycia: Szybkie		12. ROZWIĄZYWANIE PROBLEMÓW.....	292
uruchomienie kuchenki mikrofalowej.	282	12.1 Co zrobić, gdy.....	292
6.4 Funkcje pieczenia.....	282	12.2 Jak postępować: Kody błędów..	293
7. FUNKCJE ZEGARA.....	283	12.3 Dane serwisowe.....	293
7.1 Opis funkcji zegara.....	283	13. EFEKTYWNOŚĆ ENERGETYCZNA.....	294
7.2 Jak ustawić: Funkcje zegara.....	284	13.1 Oszczędzanie energii.....	294
8. SPOSÓB UŻYCIA: AKCESORIA.....	285	14. STRUKTURA MENU.....	294
8.1 Wkładanie akcesoriów.....	285	14.1 Menu.....	294
9. DODATKOWE FUNKCJE.....	286	14.2 Podmenu: Opcje.....	294
9.1 Jak zapisać ustawienia: Ulubione	286	14.3 Podmenu: Konfiguracja.....	295
9.2 Blokada panelu.....	286	14.4 Podmenu opcji: Serwis.....	295
9.3 Wentylator chłodzący.....	286	15. TO PROSTE!.....	296
10. WSKAZÓWKI I PORADY.....	287	16. OCHRONA ŚRODOWISKA.....	297
10.1 Zalecenia dotyczące pieczenia..	287		
10.2 Zalecenia dotyczące korzystania z			
mikrofal.....	287		
10.3 Odpowiednie naczynia i materiały			
do kuchenki mikrofalowej.....	288		

1. INFORMACJE DOTYCZĄCE BEZPIECZEŃSTWA

Przed przystąpieniem do instalacji i rozpoczęciem eksploatacji urządzenia należy uważnie zapoznać się z dołączoną instrukcją obsługi. Producent nie odpowiada za obrażenia ciała ani szkody spowodowane nieprawidłową instalacją lub eksploatacją produktu. Należy zachować instrukcję obsługi w bezpiecznym i łatwo dostępnym miejscu w celu wykorzystania w przyszłości.

1.1 Bezpieczeństwo dzieci i osób o ograniczonych zdolnościach ruchowych, sensorycznych lub umysłowych

- Urządzenie mogą obsługiwać dzieci po ukończeniu 8. roku życia oraz osoby o ograniczonych zdolnościach fizycznych,

sensorycznych lub umysłowych bądź nieposiadające odpowiedniej wiedzy i doświadczenia, jeśli będą one nadzorowane lub zostaną poinstruowane w zakresie bezpiecznego korzystania z tego urządzenia i będą świadome związanych z tym zagrożeń. Dzieci w wieku poniżej 8 lat i osoby o znacznym stopniu niepełnosprawności nie powinny zbliżać się urządzenia, jeśli nie znajdują się pod stałym nadzorem.

- Dzieci należy pilnować, aby nie bawiły się urządzeniem.
- Przechowywać opakowanie w miejscu niedostępnym dla dzieci lub pozbyć się go w odpowiedni sposób.
- **OSTRZEŻENIE:** Nie pozwalać dzieciom i zwierzętom zbliżać się do pracującego lub stygnącego urządzenia. Podczas pracy urządzenia niektóre jego elementy mocno się nagrzewają.
- Jeśli urządzenie wyposażono w blokadę uruchomienia, zaleca się jej włączenie.
- Dzieci nie powinny zajmować się czyszczeniem ani konserwacją urządzenia bez odpowiedniego nadzoru.

1.2 Ogólne zasady bezpieczeństwa

- Urządzenie jest przeznaczone wyłącznie do stosowania w kuchni.
- Urządzenie to przeznaczone jest do użytku domowego w pomieszczeniach zamkniętych.
- Urządzenie to można używać w biurach, pokojach hotelowych, pokojach w pensjonatach, domach dla gości w gospodarstwach rolnych i innych podobnych miejscach, gdzie użytkowanie nie przekracza średniego poziomu użytkowania w gospodarstwie domowym.
- Instalacji urządzenia i wymiany jego przewodu zasilającego może dokonać wyłącznie osoba o odpowiednich kwalifikacjach.
- Nie uruchamiać urządzenia przed zainstalowaniem go w zabudowie.

- Przed przystąpieniem do jakichkolwiek czynności konserwacyjnych należy odłączyć urządzenie od zasilania.
- Jeśli przewód zasilający jest uszkodzony, musi go wymienić producent, autoryzowane centrum serwisowe lub inna wykwalifikowana osoba, aby zapobiec ryzyku porażenia prądem.
- **OSTRZEŻENIE:** Przed przystąpieniem do wymiany żarówki należy upewnić się, że urządzenie jest wyłączone, aby uniknąć porażenia prądem elektrycznym.
- **OSTRZEŻENIE:** Podczas działania urządzenia jego nieosłonięte elementy nagrzewają się do wysokiej temperatury. Należy zachować ostrożność, aby nie dotknąć elementów grzejnych.
- Do wyjmowania lub wkładania akcesoriów i naczyń należy zawsze używać rękawic kuchennych.
- Należy stosować wyłącznie talerz obrotowy i podstawę talerza obrotowego zaprojektowane do tego urządzenia.
- Nie włączać funkcji kuchenki mikrofalowej, gdy urządzenie jest puste. Metalowe części wewnątrz komory mogą spowodować powstanie łuku elektrycznego.
- Podczas gotowania w kuchence mikrofalowej nie można używać metalowych pojemników na żywność lub napoje. Ograniczenie to nie obowiązuje, jeśli producent określi rozmiar i kształt metalowych pojemników przeznaczonych do gotowania w kuchence mikrofalowej.
- **OSTRZEŻENIE:** Jeśli nastąpi uszkodzenie drzwi lub ich uszczelki, urządzenie nie może być używane do czasu naprawy przez wykwalifikowaną osobę.
- **OSTRZEŻENIE:** Tylko wykwalifikowana osoba może wykonywać czynności serwisowe lub naprawcze związane z demontażem osłony zapewniającej ochronę przed narażeniem na działanie energii mikrofalowej.
- **OSTRZEŻENIE:** Nie podgrzewać cieczy ani żadnych potraw w szczelnych pojemnikach. Mogą one wybuchnąć.

INFORMACJE DOTYCZĄCE BEZPIECZEŃSTWA

- Należy stosować wyłącznie akcesoria i naczynia przeznaczone do kuchenek mikrofalowych.
- Podgrzewając żywność w pojemnikach z papieru lub tworzywa, należy obserwować urządzenie, ponieważ występuje zagrożenie zapłonem.
- Urządzenie jest przeznaczone do podgrzewania żywności i napojów. Suszenie żywności lub odzieży oraz podgrzewanie podkładek podgrzewających, pantofli, gąbek, wilgotnej szmatki i podobnych elementów może prowadzić do obrażeń ciała, zapalenia lub pożaru.
- Jeśli z urządzenia wydobywa się dym, należy je wyłączyć lub odłączyć od zasilania i pozostawić zamknięte drzwi w celu wypalenia płomienia.
- Podgrzewanie napojów w kuchence mikrofalowej może spowodować opóźnione wrzenie z erupcją. Należy zachować ostrożność przy obchodzeniu się z pojemnikiem.
- Zawartość butelek do karmienia i słoików dla niemowląt należy wymieszać lub wstrząsnąć, a następnie sprawdzić temperaturę przed spożyciem, aby uniknąć poparzenia.
- Jajka w skorupkach i całe jajka nie powinny być podgrzewane w urządzeniu, ponieważ mogą eksplodować, nawet po zakończeniu podgrzewania w kuchence mikrofalowej.
- Urządzenie należy regularnie czyścić i usuwać wszelkie pozostałości żywności.
- Do czyszczenia urządzenia nie wolno używać sprzętów czyszczących parą.
- Do czyszczenia szyb w drzwiach nie używać ściernych środków czyszczących ani ostrych, metalowych myjek, ponieważ mogą one porysować powierzchnię, co może skutkować pęknięciem szkła.
- Nieutrzymywanie urządzenia w czystym stanie może spowodować pogorszenie stanu jego powierzchni, co może negatywnie wpływać na żywotność urządzenia i spowodować niebezpieczną sytuację.

2. WSKAZÓWKI DOTYCZĄCE BEZPIECZEŃSTWA

2.1 Instalacja



OSTRZEŻENIE!

Urządzenie może zainstalować wyłącznie wykwalifikowana osoba.

- Usunąć wszystkie elementy opakowania.
- Nie instalować ani nie używać uszkodzonego urządzenia.
- Należy postępować zgodnie z instrukcją instalacji dołączoną do urządzenia.
- Zachować ostrożność podczas przenoszenia urządzenia, ponieważ jest ono ciężkie. Należy zawsze stosować rękawice ochronne i mieć na stopach pełne obuwie.
- Nigdy nie ciągnąć urządzenia za uchwyt.
- Zainstalować urządzenie w odpowiednim i bezpiecznym miejscu, które spełnia wymagania instalacyjne.
- Zachować minimalne odstępów od innych urządzeń i mebli.
- Przed zamontowaniem urządzenia należy sprawdzić, czy drzwi otwierają się bez oporu.
- Urządzenie wyposażono w elektryczny układ chłodzenia. Układ zasilany jest napięciem elektrycznym.
- Urządzenie do zabudowy musi spełniać wymogi dotyczące stabilności DIN 68930.

Minimalna wysokość szafki (minimalna wysokość szafki pod blatem)	444 (460) mm
Szerokość szafki	560 mm
Głębokość szafki	550 (550) mm
Wysokość przedniej części urządzenia	455 mm
Wysokość tylnej części urządzenia	440 mm
Szerokość przedniej części urządzenia	595 mm
Szerokość tylnej części urządzenia	559 mm
Głębokość urządzenia	567 mm
Głębokość części urządzenia do zabudowy	546 mm
Głębokość z otworzonymi drzwiami	882 mm
Minimalna wielkość otworu wentylacyjnego. Otwór umieszczony na dole z tyłu	560x20 mm
Długość przewodu zasilającego Przewód jest umiejscowiony w prawym tylnym rogu	1500 mm

Wkręty mocujące	3.5x25 mm
-----------------	-----------

2.2 Podłączenie elektryczne



OSTRZEŻENIE!

Zagrożenie pożarem i porażeniem prądem elektrycznym.

- Wszystkie połączenia elektryczne powinien wykonać wykwalifikowany elektryk.
- Urządzenie musi być uziemione.
- Upewnić się, że parametry na tabliczce znamionowej odpowiadają parametrom znamionowym źródła zasilania.
- Należy używać wyłącznie prawidłowo zamontowanego gniazda elektrycznego z uziemieniem.
- Nie stosować rozgałęźników ani przedłużaczy.
- Należy zwrócić uwagę, aby nie uszkodzić wtyczki ani przewodu zasilającego. Wymiany przewodu zasilającego można dokonać wyłącznie w naszym autoryzowanym centrum serwisowym.
- Przewody zasilające nie mogą dotykać ani przebiegać w pobliżu drzwi urządzenia lub wnęki pod urządzeniem, zwłaszcza gdy urządzenie działa i drzwi są mocno rozgrzane.
- Zarówno dla elementów znajdujących się pod napięciem, jak i zaizolowanych części, zabezpieczenie przed porażeniem prądem należy zamocować w taki sposób, aby nie można go było odłączyć bez użycia narzędzi.
- Podłączyć wtyczkę do gniazda elektrycznego dopiero po zakończeniu instalacji. Należy zadbać o to, aby po zakończeniu instalacji urządzenia wtyczka przewodu zasilającego była łatwo dostępna.
- Jeśli gniazdo elektryczne jest obluźwane, nie wolno podłączać do niego wtyczki.
- Odłączając urządzenie, nie należy ciągnąć za przewód zasilający. Należy zawsze ciągnąć za wtyczkę sieciową.
- Konieczne jest zastosowanie odpowiednich wyłączników obwodu zasilania: wyłączników automatycznych, bezpieczników topikowych (typu wykręcanego – wyjmowanych z oprawki), wyłączników różnicowoprądowych oraz styczników.
- W instalacji elektrycznej należy zastosować wyłącznik obwodu umożliwiający odłączenie urządzenia od zasilania na wszystkich biegunach. Wyłącznik obwodu musi mieć rozwarście styków wynoszące minimum 3 mm.
- Urządzenie wyposażono w przewód zasilający oraz wtyczkę.

2.3 Sposób używania



OSTRZEŻENIE!

Zagrożenie odniesieniem obrażeń, oparzeniem, porażeniem prądem lub wybuchem.

- Nie zmieniać parametrów technicznych urządzenia.
- Upewnić się, że otwory wentylacyjne są drożne.
- Nie pozostawiać urządzenia bez nadzoru podczas pracy.
- Wyłączyć urządzenie po każdym użyciu.
- Zachować ostrożność podczas otwierania drzwi, gdy urządzenie pracuje. Może dojść do uwolnienia gorącego powietrza.
- Nie wolno obsługiwać urządzenia mokrymi rękami lub gdy ma ono kontakt z wodą.

WSKAZÓWKI DOTYCZĄCE BEZPIECZEŃSTWA

- Nie naciskać na otworzone drzwi.
- Nie używać urządzenia jako powierzchni roboczej ani miejsca do przechowywania.
- Ostrożnie otworzyć drzwi urządzenia. Stosowanie składników zawierających alkohol może powodować zmieszanie alkoholu i powietrza.
- Podczas otwierania drzwi urządzenia nie wolno dopuszczać do kontaktu iskier lub otwartego płomienia z urządzeniem.
- Nie umieszczać produktów łatwopalnych ani przedmiotów nasączonych łatwopalnymi produktami w pobliżu lub na urządzeniu.
- Nie używać funkcji kuchenki mikrofalowej do wstępnego ogrzania piekarnika.



OSTRZEŻENIE!

Zagrożenie uszkodzeniem urządzenia.

- Aby zapobiec uszkodzeniu lub przebarwieniu się emalii:
 - Nie należy kłaść folii aluminiowej bezpośrednio na dnie komory urządzenia.
 - Nie wlewać wody bezpośrednio do gorącego urządzenia.
 - Nie należy pozostawiać wilgotnych naczyń ani potraw w urządzeniu po zakończeniu pieczenia.
 - Podczas wyjmowania lub wyjmowania akcesoriów należy zachować ostrożność.
- Odbarwienie emalii lub stali nierdzewnej nie ma wpływu na działanie urządzenia.
- Należy zawsze gotować z zamkniętymi drzwiczkami urządzenia.
- Jeśli urządzenie zainstalowano za ścianką meblową (np. za drzwiami szafki), nie wolno zamykać drzwi podczas pracy urządzenia. Połączenie wysokiej temperatury i wilgoci wewnątrz zamkniętego mebla może doprowadzić do uszkodzenia urządzenia, mebla lub podłogi. Nie zamykać drzwi szafki do czasu całkowitego ostygnięcia urządzenia.

2.4 Konserwacja i czyszczenie



OSTRZEŻENIE!

Zagrożenie odniesieniem obrażeń, pożarem lub uszkodzeniem urządzenia.

- Przed przystąpieniem do konserwacji należy wyłączyć urządzenie i wyjąć wtyczkę przewodu zasilającego z gniazda elektrycznego.
- Upewnić się, że urządzenie ostygło. Występuje zagrożenie pęknięciem szyb w drzwiach urządzenia.
- Jeśli szyba pęknie, należy ją niezwłocznie wymienić. Należy skontaktować się z autoryzowanym centrum serwisowym.
- Przy zdejmowaniu drzwi urządzenia należy zachować ostrożność. Drzwi są ciężkie!
- Po każdym użyciu wytrzeć do sucha komorę, talerz obrotowy i drzwi. Para powstała w wyniku działania urządzenia skrapla się na ściankach komory i może powodować korozję.
- Aby zapobiec uszkodzeniu powierzchni urządzenia, należy regularnie ją czyścić.
- Resztki tłuszczu i potraw w urządzeniu mogą być przyczyną powstania pożaru lub łuku elektrycznego podczas działania funkcji kuchenki mikrofalowej.
- Czyścić urządzenie za pomocą wilgotnej szmatki. Stosować wyłącznie obojętne detergenty. Nie używać produktów ściernych, myjek do szorowania, rozpuszczalników ani metalowych przedmiotów.
- Stosując aerozol do piekarników, należy przestrzegać wskazówek dotyczących bezpieczeństwa umieszczonych na jego opakowaniu.

OPIS URZĄDZENIA

2.5 Oświetlenie wewnętrzne



OSTRZEŻENIE!

Zagrożenie porażeniem prądem.

- Informacja dotycząca oświetlenia w urządzeniu i elementów oświetleniowych sprzedawanych osobno jako części zamienne: Zastosowane elementy oświetleniowe są przystosowane do pracy w wymagających warunkach fizycznych (temperatura, drgania, wilgotność) w urządzeniach domowych lub są przeznaczone do sygnalizacji stanu działania urządzenia. Nie są one przeznaczone do innych zastosowań i nie nadają się do oświetlania pomieszczeń domowych.
- W ten produkt wbudowano źródło światła o klasie efektywności energetycznej G.
- Używać wyłącznie żarówek tego samego typu.

2.6 Serwis

- Aby naprawić urządzenie, należy skontaktować się z autoryzowanym centrum serwisowym.
- Należy stosować wyłącznie oryginalne części zamienne.

2.7 Utylizacja



OSTRZEŻENIE!

Zagrożenie odniesieniem obrażeń lub uduszeniem.

- Aby uzyskać informacje dotyczące prawidłowej utylizacji produktu, należy skontaktować się z lokalnymi władzami.
- Odłączyć urządzenie od źródła zasilania.
- Odciąć przewód zasilający blisko urządzenia i oddać do utylizacji.
- Wymontować zatrzask drzwi, aby uniemożliwić zamknięcie się dziecka lub zwierzęcia w urządzeniu.

3. OPIS URZĄDZENIA

3.1 Ogólne informacje

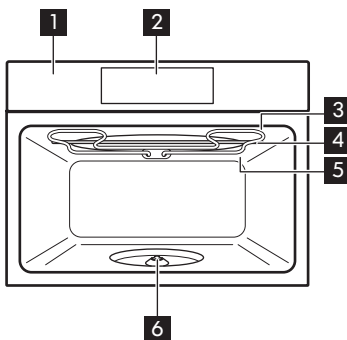

- 1** Panel sterowania
- 2** Wyświetlacz
- 3** Grzałka
- 4** Generator mikrofal
- 5** Lampa

- 6** Wałek talerza obrotowego

WŁĄCZANIE I WYŁĄCZANIE PIEKARNIKA

3.2 Akcesoria

Zestaw talerza obrotowego

Do przyrządzania potraw.

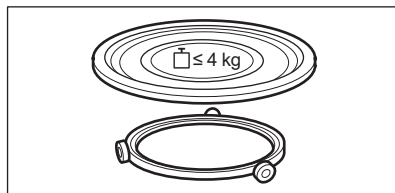

Zestaw podstawki do grillowania

Do grillowania.

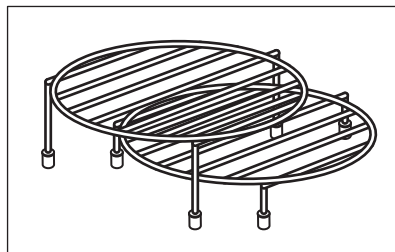

4. WŁĄCZANIE I WYŁĄCZANIE PIEKARNIKA

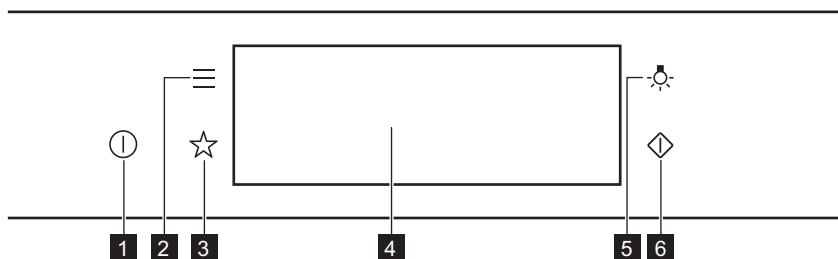

4.1 Panel sterowania



1	Włączone / Wyłączone	Nacisnąć i przytrzymać, aby włączyć lub wyłączyć piekarnik.
2	Menu	Wyświetlenie listy funkcji piekarnika.
3	Ulubione	Wyświetlenie listy ulubionych ustawień.
4	Wyświetlacz	Pokazuje aktualne ustawienia piekarnika.
5	Przełącznik oświetlenia	Włączanie i wyłączanie oświetlenia.

WŁĄCZANIE I WYŁĄCZANIE PIEKARNIKA

6	Szybkie uruchomienie kuchenki mikrofalowej	Włączenie funkcji kuchenki mikrofalowej (1000 W, 30 sekund).
----------	--	--

		
Naciskaj przycisk	Przesunięcie	Nacisnąć i przytrzymać
Dotknąć powierzchni placem.	Przesunąć palcem po powierzchni.	Dotknąć powierzchni przez 3 sekundy.

4.2 Wyświetlacz

	<p>Po włączeniu wyświetlacz pokazuje ekran główny z funkcją i domyślną intensywnością grillowania.</p> <p>A. Aktualna godzina B. START/STOP C. Intensywność grilla D. Funkcje pieczenia E. Moc mikrofal F. Timer</p>
	<p>Jeśli użytkownik nie wykona żadnej czynności przez 2 minuty, wyświetlacz przełączy się w tryb czuwania.</p>
	<p>Podczas pieczenia wyświetlacz pokazuje ustalone funkcje i inne dostępne opcje.</p>

Wskaźniki na wyświetlaczu

Podstawowe wskaźniki – służą do obsługi wyświetlacza.

PRZED PIERWSZYM UŻYCIEM

<p>OK</p> <p>Potwierdzenie wyboru lub ustawienia.</p>	<p><</p> <p>Powrót do poprzedniego poziomu menu.</p>	<p>↶</p> <p>Anulowanie ostatniej czynności.</p>	<p>☑</p> <p>Włączanie i wyłączanie opcji.</p>
<p>Wskaźniki Alarm dźwiękowy – po upływie ustawionego czasu pieczenia rozlegnie się sygnał dźwiękowy.</p>			
<p>🔔</p> <p>Funkcja jest włączona.</p>	<p>🔔 STOP</p> <p>Funkcja jest włączona. Pieczenie kończy się automatycznie.</p>	<p>🔔</p> <p>Alarm dźwiękowy jest wyłączony.</p>	
<p>Wskaźniki timera</p>			
<p>🕒</p> <p>Aby ustawić funkcję: Uruchomienie z opóźnieniem.</p>		<p>✕</p> <p>Anulowanie ustawienia.</p>	

5. PRZED PIERWSZYM UŻYCIEM



OSTRZEŻENIE!

Patrz rozdział dotyczący bezpieczeństwa.

5.1 Czyszczenie wewnętrzne

<p>Krok 1</p>	<p>Krok 2</p>	<p>Krok 3</p>
<p>Wyjąć wszystkie akcesoria z piekarnika.</p>	<p>Umyć piekarnik i akcesoria miękką szmatką zwilżoną ciepłą wodą z dodatkiem łagodnego detergentu.</p>	<p>Umieścić akcesoria w piekarniku.</p>

5.2 Pierwsze połączenie

Po podłączeniu urządzenia po raz pierwszy do zasilania na wyświetlaczu pojawi się wiadomość powitalna.

Należy ustawić: Język, Jasność wyświetlacza, Dźwięki przycisków, Głośność sygnału, Aktualna godzina.

6. CODZIENNA EKSPLOATACJA



OSTRZEŻENIE!

Patrz rozdział dotyczący bezpieczeństwa.

6.1 Ustawianie funkcji: Grill + mikrofalę, Grill

Urządzenie może wydawać charakterystyczne odgłosy podczas działania funkcji: Grill + mikrofalę. Jest to normalne zjawisko.

Ustawianie funkcji: Grill + mikrofalę	
Krok 1	Włożyć dolny ruszt do grillowania.
Krok 2	Włączyć piekarnik. Na wyświetlaczu pojawi się domyślna funkcja pieczenia.
Krok 3	Nacisnąć symbol funkcji pieczenia, aby przejść do podmenu.
Krok 4	Wybrać funkcję:  . Nacisnąć przycisk: OK.
Krok 5	Wybrać poziom intensywności grilla.
Funkcja	Poziom intensywności działania grilla
Lo	Niska
Hi	Wysoka
Krok 6	Nacisnąć: OK.
Krok 7	Nacisnąć: START .
STOP – nacisnąć, aby wyłączyć piekarnik.	
Krok 8	Wyłączyć piekarnik.

Moc mikrofal jest ograniczona do 500 W, gdy działa funkcja: Grill + mikrofalę.

Ustawianie funkcji: Grill	
Krok 1	Włożyć ruszt do grillowania.
Krok 2	Włączyć piekarnik. Na wyświetlaczu pojawi się domyślna funkcja pieczenia.
Krok 3	Nacisnąć symbol funkcji pieczenia, aby przejść do podmenu.

Ustawianie funkcji: Grill	
Krok 4	Wybrać funkcję:  . Nacisnąć przycisk: OK.
Krok 5	Wybrać poziom intensywności grilla.
Funkcja	Poziom intensywności działania grilla
Lo	Niska
Hi	Wysoka
Krok 6	Nacisnąć: OK.
Krok 7	Nacisnąć: START .
STOP – nacisnąć, aby wyłączyć funkcję.	
Krok 8	Wyłączyć piekarnik.

6.2 Jak ustawić: Funkcje pieczenia kuchenki mikrofalowej

Krok 1	Włączyć piekarnik.
Krok 2	Nacisnąć symbol funkcji pieczenia, aby przejść do podmenu.
Krok 3	Wybrać funkcję pieczenia mikrofal i nacisnąć: OK. Na wyświetlaczu pojawia się wskazanie mocy mikrofal.
Krok 4	Ustawienie: moc mikrofal. Nacisnąć: OK.
Krok 5	Nacisnąć: START .
STOP – nacisnąć, aby wyłączyć funkcję.	
Krok 6	Wyłączyć piekarnik.

Maksymalny czas działania funkcji kuchenki mikrofalowej zależy od ustawienia mocy mikrofal:

CODZIENNA EKSPLOATACJA

MOC MIKROFAL	MAKSYMALNY CZAS
100–600 W	59 minuty
Powyżej 600 W	7 minut

 Otworzenie drzwi powoduje zatrzymanie funkcji. Aby ponownie uruchomić urządzenie, należy nacisnąć przycisk **START**.

Można użyć skrótu!





6.3 Sposób użycia: Szybkie uruchomienie kuchenki mikrofalowej

Krok 1	Nacisnąć i przytrzymać:  . Kuchenka mikrofalowa uruchomi się na 30 sekund.	
Krok 2	Aby wydłużyć czas gotowania:	
	Nacisnąć wartość odliczanego czasu, aby przejść do ustawień czasu. Ustawić czas gotowania.	Nacisnąć +30 s.

Kuchenkę mikrofalową można włączyć w dowolnej chwili za pomocą: Szybkie uruchomienie kuchenki mikrofalowej.





6.4 Funkcje pieczenia

STANDARDOWE

Funkcja pieczenia	Zastosowanie
 Grill	Do grillowania cienkich porcji potraw i opiekania chleba.
 Grill + mikrofalę	Do szybkiego pieczenia i przyrumieniania potraw. Do wyboru są 2 poziomy mocy grilla: niska i wysoka.

Funkcja pieczenia	Zastosowanie
 Mikrofałe	Podgrzewanie, gotowanie, zakres mocy: 100 - 1000 W

MIKROFAŁE

Funkcja pieczenia	Zastosowanie
 Rozmrażanie	Rozmrażanie mięsa, ryb, ciast, zakres mocy: 100 - 200 W
 Roztapianie	Roztapianie czekolady i masła, zakres mocy: 100 - 400 W
 Odgrzewanie	Podgrzewanie dań gotowych i delikatnych, zakres mocy: 300 - 700 W
 Popcorn	Przygotowanie popcornu, zakres mocy: 700 - 1000 W
 Produkty płynne	Podgrzewanie napojów i zup, zakres mocy: 800 - 1000 W

7. FUNKCJE ZEGARA

7.1 Opis funkcji zegara

Funkcja zegara	Zastosowanie
Czas pieczenia	Ustawianie czasu pieczenia Maksymalna wartość: 23 godz. i 59 minut
Zakończ działanie	Ustawianie czynności po zakończeniu odliczania przez zegar
Wydłużenie czasu	Wydłużenie czasu pieczenia

FUNKCJE ZEGARA

Funkcja zegara	Zastosowanie
Przypomnienie	Ustawianie odliczania Maksymalna wartość: 23 godz. i 59 min. Funkcja ta nie ma wpływu na działanie piekarnika.
Stoper	Monitoruje czas działania funkcji. Stoper – można włączyć i wyłączyć.

7.2 Jak ustawić: Funkcje zegara

Ustawianie zegara	
Krok 1	Nacisnąć: Aktualna godzina.
Krok 2	Ustawić czas. Nacisnąć: OK.

Jak ustawić czas pieczenia	
Krok 1	Wybrać funkcję pieczenia.
Krok 2	Nacisnąć:  .
Krok 3	Ustawić czas. Nacisnąć: OK.

Wybór opcji zakończenia pieczenia	
Krok 1	Wybrać funkcję pieczenia.
Krok 2	Nacisnąć:  .
Krok 3	Ustawić czas pieczenia.
Krok 4	Nacisnąć: ● ● ● .
Krok 5	Nacisnąć: Zakończ działanie.
Krok 6	Wybrać preferowane: Zakończ działanie.
Krok 7	Nacisnąć: OK. Powtarzać tę czynność do czasu wyświetlenia się ekranu głównego.

Jak wydłużyć czas pieczenia

Po upływie 90% czasu pieczenia, jeśli potrawa nie jest jeszcze gotowa, można wydłużyć czas pieczenia. Można również zmienić funkcję pieczenia.

Nacisnąć **+1 min**, aby wydłużyć czas pieczenia.

Jak zmienić ustawienia timera

Krok 1 Nacisnąć: .

Krok 2 Ustawić wartość dla timera.

Krok 3 Nacisnąć: **OK**.

Podczas pieczenia można w dowolnej chwili zmienić ustawienie czasu.

8. SPOSÓB UŻYCIA: AKCESORIA

8.1 Wkładanie akcesoriów

Używać wyłącznie naczynia z odpowiednich materiałów. Patrz rozdział „Wskazówki i porady”, Naczynia i materiały odpowiednie do kuchenki mikrofalowej.

Zestaw talerza obrotowego:

Zawsze gotować potrawy na talerzu obrotowym.

Założyć prowadnicę rolkową na wałek stołu obrotowego. Umieścić talerz obrotowy na prowadnicy z rolkami.

Należy wyłącznie używać zestawu talerza obrotowego dostarczonego z piekarnikiem.

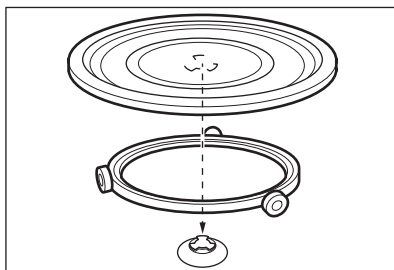

Zestaw podstawki do grillowania:

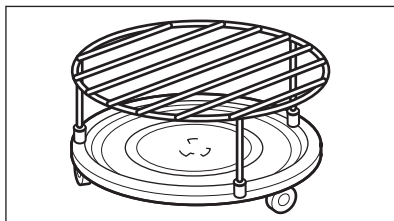

Ustawić podstawkę do grillowania, tak aby silikonowe nakładki były skierowane w dół, na talerzu obrotowym.



9. DODATKOWE FUNKCJE



9.1 Jak zapisać ustawienia: Ulubione

Można zapisać ulubione ustawienia, takie jak: funkcja pieczenia, czas pieczenia czy funkcja czyszczenia. W pamięci można zapisać 3 ulubione ustawienia.

Krok 1	Włączyć piekarnik.
Krok 2	Wybrać preferowane ustawienie.
Krok 3	Nacisnąć:  . Wybrać: Ulubione.
Krok 4	Wybrać opcję: Zapisz aktualne ust..
Krok 5	Nacisnąć +, aby dodać ustawienie do listy: Ulubione. Nacisnąć przycisk OK.
 – nacisnąć, aby zresetować ustawienie.  – nacisnąć, aby anulować ustawienie.	

9.2 Blokada panelu

Funkcja ta zapobiega przypadkowej zmianie funkcji pieczenia.

Krok 1	Włączyć piekarnik.
Krok 2	Ustawić funkcję pieczenia.
Krok 3	  — nacisnąć jednocześnie, aby włączyć funkcję.
Aby wyłączyć funkcję, należy powtórzyć krok 3.	

9.3 Wentylator chłodzący

Podczas pracy piekarnika wentylator chłodzący włącza się automatycznie, aby utrzymywać powierzchnię piekarnika w niskiej temperaturze. Po wyłączeniu piekarnika wentylator chłodzący działa do czasu ostygnięcia piekarnika.

10. WSKAZÓWKI I PORADY

10.1 Zalecenia dotyczące pieczenia



Temperatury i czasy gotowania podane w tabelach mają wyłącznie charakter orientacyjny. Zależą one od przepisów oraz jakości i ilości użytych składników.

Nowy piekarnik może piec inaczej niż dotychczas używany. Poniższe wskazówki pokazują zalecane funkcje podgrzewania i ustawienia czasu gotowania dla określonych rodzajów żywności.

W przypadku braku ustawień dla specjalnego przepisu należy znaleźć ustawienia dla podobnej potrawy.

Więcej zaleceń dotyczących pieczenia jest dostępnych w naszej witrynie internetowej. Aby znaleźć odpowiednie wskazówki dotyczące pieczenia, należy sprawdzić numer produktu (PNC) podany na tabliczce znamionowej umieszczonej na obramowaniu komory piekarnika.

10.2 Zalecenia dotyczące korzystania z mikrofal

Czas na gotowanie!

Nie umieszczaj potraw bezpośrednio na talerzu obrotowym. Należy zawsze używać naczyń przystosowanych do gotowania w kuchence mikrofalowej.

Postaw naczynie na środku talerza obrotowego.

Upewnij się, że potrawa i naczynie umieszczane na talerzu obrotowym mają temperaturę pokojową. Zetknięcie ze zbyt zimnym lub zbyt ciepłym naczyniem może spowodować pęknięcie talerza obrotowego.

Obróć lub zamieszaj potrawę po upływie połowy czasu rozmrażania lub gotowania.

Potrawy płynne należy od czasu do czasu zamieszać.

Zamieszaj potrawę przed podaniem.

Przykryj potrawę na czas gotowania lub odgrzewania.

Podczas podgrzewania napojów włożyć łyżkę do butelki lub szklanki, aby zapewnić lepsze rozprzeczanie ciepła.

Włożyć do piekarnika potrawę bez opakowania. Pakowane gotowe potrawy można wkładać do piekarnika w opakowaniu, gdy jest ono przeznaczone do kuchenek mikrofalowych (patrz informacje na opakowaniu).



Gotowanie za pomocą mikrofal

Gotować pod przykryciem. Potrawy można gotować bez przykrycia, jeśli ich wierzch ma być przypieczony.

Nie należy przegrzewać potraw, ustawiając za wysoką moc i zbyt długi czas. Może to spowodować wysuszenie, przypalenie lub zapalenie się potrawy.

Nie gotować w piekarniku ślimaków w muszlach ani jajek w skorupkach, ponieważ mogą wybuchnąć. Przed odgrzewaniem sadzonych jajek należy przekłuć żółtko.

Przed gotowaniem potraw ze skórką należy je kilkakrotnie nakłuć.

Warzywa pokroić na kawałki podobnej wielkości.

Po wyłączeniu piekarnika wyjąć potrawę i odstawić na kilka minut w celu równomiernego rozprzeczania ciepła.



Rozmrażanie za pomocą mikrofal

Mrożone, pozbawione opakowania mięso położyć na odwróconym małym talerzu, umieszczonym w większym pojemniku lub na ruszcie do rozmrażania bądź plastikowym sicie, aby umożliwić spływanie płynu powstającego podczas rozmrażania.





Wyjmować po kolei rozmrożone kawałki.





Aby ugotować warzywa i owoce bez ich uprzedniego rozmrażania, należy użyć wyższej mocy mikrofal.

10.3 Odpowiednie naczynia i materiały do kuchenki mikrofalowej

Do gotowania w kuchenke mikrofalowej używać tylko materiałów i naczyń do tego przeznaczonych. Patrz poniższa tabela.



Przed użyciem należy sprawdzić naczynie lub właściwości materiału, z którego wykonane jest naczynie.







Naczynia/materiał				
Szkoło i porcelana odporne na wysoką temperaturę, bez metalowych elementów, np. szkło żaroodporne	✓	✓	✓	✓
Szkoło i porcelana nieodporne na wysoką temperaturę bez srebrnych, złotych, platynowych lub innych metalowych elementów	✓	X	X	X
Szkoło i szkło ceramiczne z materiałów odpornych na wysoką i niską temperaturę	✓	✓	✓	✓
Materiały ceramiczne bez kwarcowych i metalowych elementów oraz szkliska z zawartością metalu	✓	✓	X	X
Materiały ceramiczne, porcelana i fajans z niepowlekanym dnem lub z małymi otworami np. w uchwytach	X	X	X	X
Tworzywo sztuczne odporne wysoką temperaturę do 200°C	✓	✓	X	X
Karton, papier	✓	X	X	X

Naczynia/materiał				
Folia	✓	X	X	X
Folia do pieczenia z zamknięciem nadającym się do kuchenek mikrofalowych	✓	✓	X	X
Naczynia do pieczenia z metalu, np. emaliowane, żeliwne	X	X	✓	X
Formy do pieczenia lakierowane na czarno lub z powłoką silikonową	X	X	✓	X
Naczynia przeznaczone do kuchenek mikrofalowych, np. talerz Crisp	X	✓	X	X
Zestaw podstawki do grillowania	X	X	✓	✓

10.4 Zalecane ustawienia mocy dla różnych rodzajów potraw





Dane przedstawione w tabeli mają wyłącznie charakter orientacyjny.

800 - 1000 W	
 Smażenie na początku procesu gotowania	 Podgrzewanie płynów

500 - 700 W					
 Gotowanie warzyw	 Gotowanie jajek	 Powolne gotowanie	 Gotowanie ryżu	 Podgrzewanie potraw na jednym talerzu	 Rozmrażanie i podgrzewanie zamrożonych potraw

WSKAZÓWKI I PORADY





300 - 400 W		
 Roztapianie sera, czekolady, masła	 Gotowanie/podgrzewanie delikatnych potraw	 Dalsze gotowanie

100 - 200 W				
 Podgrzewanie potraw dla niemowląt	 Rozmrażanie chleba	 Rozmrażanie owoców i ciast	 Rozmrażanie sera, śmietany, masła	 Rozmrażanie mięsa, ryb





10.5 Tabele pieczenia na potrzeby ośrodków przeprowadzających testy

Informacja dla instytucji wykonujących testy

Testy zgodne z normą IEC 60705

FUNKCJA KUCHENKI MIKROFALOWEJ	 POWER (W)	 (kg)		 (min)	
Biszkopt	600	0.475	Zestaw talerza obrotowego	5 - 7	-
Klops	500	0.9	Zestaw talerza obrotowego	18 - 20	-
Krem jajeczny	500	1	Zestaw talerza obrotowego	15 - 17	-
Rozmrażanie mięsa	200	0.5	Zestaw talerza obrotowego	8 - 9	-

**Użyć funkcji: Grillowanie mikrofalami.
Użyć podstawki do grillowania.**

FUNKCJA KOMBI KUCHENKI MIKROFALOWEJ	 POWER (W)	 Poziom intensywności działania grilla	 (min)	
Zapiekanka ziemniaczana, 1,1 kg	300	niska	30 - 35	-
Kurczak, 1,1 kg	300	wysoka	30 - 35	Włożyć mięso do okrągłego szklanego naczynia.

11. KONSERWACJA I CZYSZCZENIE



OSTRZEŻENIE!

Patrz rozdział dotyczący bezpieczeństwa.

11.1 Uwagi dotyczące czyszczenia



Środki czyszczące

Umyć przód piekarnika miękką ściereczką zwilżoną ciepłą wodą z dodatkiem łagodnego detergentu.

Użyć roztworu czyszczącego, aby wyczyścić metalowe powierzchnie.

Usunąć plamy za pomocą łagodnego detergentu.



Codziennie użytkowanie

Czyścić komorę po każdym użyciu. Nagromadzenie się tłuszczu lub innych zabrudzeń może skutkować pożarem. Ostrożnie oczyścić górną ściankę piekarnika z zabrudzeń i tłuszczu.



Nie pozostawiać gotowych potraw w piekarniku na dłużej niż 20 minut. Po każdym użyciu osuszyć komorę miękką ściereczką.



	<p>Po każdym użyciu akcesoriów należy wyczyścić je i pozostawić do wyschnięcia. Przed przystąpieniem do czyszczenia należy zaczekać, aż talerz obrotowy osygnie. W przeciwnym razie może dojść do pęknięcia talerza obrotowego. Do czyszczenia należy użyć miękkiej ściereczki zwilżonej ciepłą wodą z dodatkiem łagodnego detergentu. Nie myć akcesoriów w zmywarce.</p>
	<p>Do czyszczenia akcesoriów z powłoką zapobiegającą przywieraniu nie należy używać ściernych środków czyszczących ani przedmiotów o ostrych krawędziach.</p>

12. ROZWIĄZYWANIE PROBLEMÓW

	<p>OSTRZEŻENIE! Patrz rozdział dotyczący bezpieczeństwa.</p>
--	---



12.1 Co zrobić, gdy...

 Piekarnik nie włącza się lub nie nagrzewa się	
 Możliwa przyczyna	 Środek zaradczy
Piekarnika nie podłączono do zasilania lub podłączono nieprawidłowo.	Sprawdzić, czy piekarnik podłączono prawidłowo do zasilania.
Nie ustawiono aktualnego czasu.	Ustawić aktualny czas. Szczegółowe informacje znajdują się w rozdziale „Funkcje zegara”. Jak ustawić: Funkcje zegara.
Drzwi nie są prawidłowo zamknięte.	Domknąć drzwi.
Zadziałał bezpiecznik.	Sprawdzić, czy problem nie jest związany z bezpiecznikiem. Jeśli problem wystąpi ponownie, należy skontaktować się z wykwalifikowanym elektrykiem.
Włączona jest blokada uruchomienia piekarnika.	Patrz rozdział „Menu”, podmenu opcji: Opcje.

 Podzespoły	
 Opis	 Środek zaradczy
Żarówka oświetlenia jest przepalona.	Wymienić żarówkę oświetlenia; szczegółowe informacje znajdują się w rozdziale „Konserwacja i czyszczenie”, Sposób wymiany: Lampa.
Talerz obrotowy hałasuje.	Pod talerzem obrotowym znajdują się resztki jedzenia.

12.2 Jak postępować: Kody błędów

Gdy wystąpi błąd oprogramowania, na wyświetlaczu pojawia się komunikat o błędzie. W poniższej tabeli przedstawiono problemy, które użytkownik może rozwiązać samodzielnie.

 Kod i opis	 Środek zaradczy
F240, F439 – pola dotykowe na wyświetlaczu nie działają prawidłowo.	Wyczyścić powierzchnię wyświetlacza. Upewnić się, że na polach dotykowych nie ma zabrudzeń.
F908 – układ elektroniczny piekarnika nie może nawiązać połączenia z panelem sterowania.	Wyłączyć i ponownie włączyć piekarnik.

12.3 Dane serwisowe

Jeżeli rozwiązanie problemu we własnym zakresie nie jest możliwe, należy skontaktować się ze sprzedawcą lub z autoryzowanym punktem serwisowym.

Dane niezbędne dla serwisu znajdują się na tabliczce znamionowej. Tabliczka znamionowa znajduje się na przednim obramowaniu komory piekarnika. Nie usuwać tabliczki znamionowej z komory piekarnika.

Zalecamy zapisanie w tym miejscu danych:	
Model (MOD.)
Numer produktu (PNC)
Numer seryjny (S.N.)

13. EFEKTYWNOŚĆ ENERGETYCZNA

13.1 Oszczędzanie energii



Piekarnik wyposażono w funkcje umożliwiające oszczędzanie energii podczas codziennego pieczenia.

Podczas działania piekarnika sprawdzić, czy jego drzwi są prawidłowo zamknięte. Nie otwierać zbyt często drzwi piekarnika podczas pieczenia. Dbać, aby uszczelka drzwi była czysta i prawidłowo umieszczona.

Gdy nie jest to konieczne, nie należy wstępnie nagrzewać piekarnika przed rozpoczęciem pieczenia.

Przygotowując kilka potraw, należy w miarę możliwości skracać przerwy między ich pieczeniem.

Pieczenie z wyłączonym oświetleniem

Wyłączyć oświetlenie podczas pieczenia. Oświetlenie należy włączać tylko wtedy, gdy jest potrzebne.

14. STRUKTURA MENU

14.1 Menu

Nacisnąć , aby otworzyć Menu.

Pozycja menu		Zastosowanie
Ulubione		Wyświetlenie listy ulubionych ustawień.
Opcje		Ustawianie konfiguracji piekarnika.
Ustawienia	Konfiguracja	Ustawianie konfiguracji piekarnika.
	Serwis	Wyświetlanie informacji o wersji oprogramowania i konfiguracji.

14.2 Podmenu: Opcje

Podmenu	Zastosowanie
Oświetlenie piekarnika	Włączanie i wyłączanie oświetlenia.

Podmenu	Zastosowanie
Blokada uruchomienia	Zapobiega przypadkowemu włączeniu piekarnika. Gdy ta opcja jest włączona, po włączeniu piekarnika na wyświetlaczu pojawia się wskazanie „Blokada uruchomienia”. Aby korzystać z piekarnika, należy wybrać litery kodu w kolejności alfabetycznej. Dostęp do timera, funkcji zdalnego sterowania i oświetlenia możliwy jest z włączoną opcją Blokada uruchomienia.
Wskazanie czasu	Włączanie i wyłączanie zegara.
Styl cyfrowy zegara	Zmiana formatu wyświetlanego wskazania czasu.

14.3 Podmenu: Konfiguracja

Podmenu	Opis
Język	Ustawia język piekarnika.
Jasność wyświetlacza	Ustawia jasność wyświetlacza.
Dźwięki przycisków	Włącza i wyłącza dźwięk pól dotykowych. Nie jest możliwe wyłączenie sygnalizacji dźwiękowej dla: ①.
Głośność sygnału	Ustawia głośność dźwięku przycisków i sygnałów.
Aktualna godzina	Ustawia aktualną godzinę i datę.

14.4 Podmenu opcji: Serwis

Podmenu	Opis
Tryb demonstracyjny	Kod włączenia/wyłączenia: 2468
Wersja oprogramowania	Informacje na temat wersji oprogramowania.
Zresetuj wszystkie ustawienia	Przywraca ustawienia fabryczne.

15. TO PROSTE!

Przed pierwszym użyciem należy ustawić:









Język	Jasność wyświetlacza	Dźwięki przycisków	Głośność sygnału	Aktualna godzina
-------	----------------------	--------------------	------------------	------------------

Zapoznać się z podstawowymi ikonami na panelu sterowania i wyświetlaczu:



 Włączone / Wyłączone	 Menu	 Ulubione	 Timer	START / STOP
--	--	--	---	--------------

Rozpoczęcie użytkowania piekarnika

Szybkie uruchomienie MW	Uruchomienie w dowolnej chwili funkcji kuchenki mikrofalowej z domyślnymi ustawieniami: 30 s / 1000 W	Nacisnąć: 
--------------------------------	---	---



			
grzanie/pieczenie 100 - 1000 W	pieczenie/przyrumienianie intensywność: niska / wysoka	pieczenie/przyrumienianie	podgrzewanie płynów 800 - 1000 W
			
odgrzewanie 300 - 700 W	rozmrzanie 100 - 200 W	roztapianie 100 - 400 W	przygotowanie popcornu 700 - 1000 W

Ustawienia kuchenki mikrofalowej		Wskazówki dotyczące korzystania z kuchenki mikrofalowej
Moc mikrofal:	Maksymalny czas:	Przykryć potrawę na czas gotowania lub odgrzewania. Obrócić lub zamieszać potrawę po upływie połowy czasu rozmrażania lub gotowania. Podczas podgrzewania płynów umieścić łyżkę w naczyniu. Umieścić potrawę w piekarniku bez opakowania (tylko w kuchence mikrofalowej).
100–600 W	59 min	
> 600 W	7 min	

Rozpoczęcie pieczenia				
Krok 1	Krok 2	Krok 3	Krok 4	Krok 5
 — nacisnąć, aby włączyć piekarnik.	 ... — wybrać funkcję.	W - ustawić moc mikrofal.	OK — nacisnąć, aby potwierdzić.	START — nacisnąć, aby rozpocząć pieczenie.

Korzystanie z szybkich funkcji do ustawienia czasu pieczenia	
10% — wykończenie potrawy Funkcja 10% — wykończenie potrawy umożliwia wydłużenie czasu pieczenia, gdy do zakończenia pieczenia pozostało 10% ustawionego czasu.	Aby wydłużyć czas pieczenia, należy nacisnąć +1 min.

16. OCHRONA ŚRODOWISKA

Materiały oznaczone symbolem  należy poddać utylizacji. Opakowanie urządzenia włożyć do odpowiedniego pojemnika w celu przeprowadzenia recyklingu. Należy zadbać o ponowne przetwarzanie odpadów urządzeń elektrycznych i elektronicznych, aby chronić środowisko naturalne oraz ludzkie zdrowie. Nie wolno wyrzucać urządzeń oznaczonych symbolem  razem z odpadami domowymi. Należy zwrócić produkt do miejscowego punktu ponownego przetwarzania lub skontaktować się z odpowiednimi władzami miejskimi.

PARA RESULTADOS PERFEITOS

Obrigado por escolher este produto AEG. Criámo-lo para lhe proporcionar um desempenho impecável durante muitos anos, com tecnologias inovadoras que tornam a sua vida mais fácil – funcionalidades que poderá não encontrar em aparelhos comuns. Continue a ler durante alguns minutos para tirar o máximo partido do produto.

Visite o nosso website para:



Obter conselhos de utilização, folhetos, resolução de problemas e informações sobre assistência e reparações:

www.aeg.com/support



Registe o seu produto para beneficiar de um serviço melhor:

www.registeraeg.com



Adquira acessórios, consumíveis e peças de substituição originais para o seu aparelho:

www.aeg.com/shop

APOIO AO CLIENTE E ASSISTÊNCIA

Usar sempre peças sobressalentes de origem.

Sempre que contactar o nosso Centro de Assistência Técnica Autorizado, assegure que tem disponíveis os dados seguintes: Modelo, PNC, Número de série.

Esta informação encontra-se na placa de identificação.

 Aviso/Cuidado – Informações de segurança

 Informações gerais e sugestões

 Informações ambientais

Sujeito a alterações sem aviso prévio.

ÍNDICE

1. INFORMAÇÕES DE SEGURANÇA.....	299	3.2 Acessórios.....	306
1.1 Segurança de crianças e pessoas vulneráveis.....	299	4. COMO LIGAR E DESLIGAR O FORNO. 306	
1.2 Segurança geral.....	300	4.1 Painel de comandos.....	306
2. INSTRUÇÕES DE SEGURANÇA.....	302	4.2 Visor.....	308
2.1 Instalação.....	302	5. ANTES DA PRIMEIRA UTILIZAÇÃO.....	309
2.2 Ligação elétrica.....	303	5.1 Limpeza inicial.....	309
2.3 Utilização.....	304	5.2 Primeira ligação.....	309
2.4 Manutenção e limpeza.....	305	6. UTILIZAÇÃO DIÁRIA.....	309
2.5 Iluminação interna.....	305	6.1 Como seleccionar a função:	
2.6 Assistência técnica.....	305	Grelhador + MO, Grelhador.....	309
2.7 Eliminação.....	305	6.2 Como definir: Tipos de aquecimento do micro-ondas.....	311
3. DESCRIÇÃO DO PRODUTO.....	306		
3.1 Visão geral.....	306		

6.3 Como utilizar: Iniciar rápido do micro-ondas.....	312	10.5 Tabelas de cozedura para testes.....	320
6.4 Funções de aquecimento.....	312	11. MANUTENÇÃO E LIMPEZA.....	321
7. FUNÇÕES DE RELÓGIO.....	313	11.1 Notas sobre a limpeza.....	321
7.1 Descrição das funções do relógio.....	313	12. RESOLUÇÃO DE PROBLEMAS.....	322
7.2 Como definir: Funções do relógio.....	314	12.1 O que fazer se.....	322
8. COMO UTILIZAR: ACESSÓRIOS.....	315	12.2 Como gerir: Código de erro.....	323
8.1 Inserir acessórios.....	315	12.3 Dados de assistência técnica.....	323
9. FUNÇÕES ADICIONAIS.....	315	13. EFICIÊNCIA ENERGÉTICA.....	324
9.1 Como guardar: Favoritos.....	315	13.1 Poupança de energia.....	324
9.2 Bloqueio de funções.....	316	14. ESTRUTURA DO MENU.....	324
9.3 Ventoinha de arrefecimento.....	316	14.1 Menu.....	324
10. SUGESTÕES E DICAS.....	317	14.2 Submenu para: Opções.....	324
10.1 Recomendações para cozinhar.....	317	14.3 Submenu para: Configuração.....	325
10.2 Recomendações para o microondas.....	317	14.4 Submenu para: Assistência Técnica.....	325
10.3 Recipientes e materiais adequados para micro-ondas.....	318	15. É FÁCIL!.....	326
10.4 Definições de potência recomendadas para diversos tipos de alimentos.....	319	16. PREOCUPAÇÕES AMBIENTAIS.....	327

1. ⚠️ INFORMAÇÕES DE SEGURANÇA

Leia atentamente as instruções fornecidas antes de instalar e utilizar o aparelho. O fabricante não é responsável por quaisquer ferimentos ou danos resultantes de instalação ou utilização incorretas. Guarde sempre as instruções em local seguro e acessível para consultar no futuro.

1.1 Segurança de crianças e pessoas vulneráveis

- Este aparelho pode ser utilizado por crianças com 8 anos de idade ou mais velhas e por pessoas com capacidades físicas, sensoriais ou mentais reduzidas ou falta de experiência e conhecimento se forem supervisionadas ou instruídas no que respeita à utilização do aparelho de uma forma segura e compreenderem os perigos envolvidos. É necessário manter as crianças com menos de 8 anos de idade e pessoas com incapacidades muito extensas e

complexas afastadas do aparelho, a menos que sejam constantemente vigiadas.

- As crianças devem ser vigiadas para garantir que não brincam com o aparelho.
- Mantenha todos os materiais de embalagem fora do alcance das crianças e elimine-os de forma apropriada.
- AVISO: Mantenha as crianças e os animais domésticos afastados do forno quando este estiver a funcionar ou a arrefecer. As partes acessíveis ficam quentes durante a utilização.
- Se o aparelho tiver um dispositivo de segurança para crianças, recomendamos que o ative.
- A limpeza e a manutenção básica do aparelho não devem ser efetuadas por crianças sem supervisão.

1.2 Segurança geral

- Este aparelho destina-se apenas a ser utilizado para cozinhar.
- Este aparelho foi concebido unicamente para utilização doméstica num ambiente interior.
- Este aparelho pode ser utilizado em escritórios, quartos de hóspedes de hotéis, quartos de hóspedes de pousadas, casas de hóspedes de turismo rural e outros alojamentos semelhantes onde tal utilização não exceda os níveis de utilização doméstica (médios).
- Apenas uma pessoa qualificada pode instalar este aparelho e substituir o cabo.
- Não use o aparelho antes de instalá-lo na estrutura embutida.
- Desligue o aparelho da fonte de alimentação antes de realizar qualquer manutenção.
- Se o cabo de alimentação elétrica estiver danificado, deve ser substituído pelo fabricante, por um Centro de Assistência Técnica Autorizado ou por uma pessoa igualmente qualificada, para evitar perigos elétricos.

- AVISO: Certifique-se de que o aparelho está desligado antes de substituir a lâmpada, para evitar a possibilidade de choque elétrico.
- AVISO: O forno e as partes acessíveis ficam quentes durante a utilização. Deve ter cuidado para evitar tocar nas resistências de aquecimento.
- Utilize sempre luvas de forno para retirar ou inserir acessórios ou recipientes de ir ao forno.
- Utilize apenas o prato rotativo e o seu suporte concebidos para este aparelho.
- Não ative a função de microondas quando o aparelho estiver vazio. As peças metálicas no interior da cavidade podem criar arco eléctrico.
- Não é permitido utilizar recipientes metálicos de alimentos ou bebidas para cozinhar com micro-ondas. Esta restrição não se aplica se o fabricante especificar o tamanho e a forma dos recipientes metálicos que podem ser utilizados para cozinhar com micro-ondas.
- AVISO: Em caso de danos na porta ou nos vedantes da porta, não utilize o aparelho até que tenha sido reparado por uma pessoa qualificada.
- AVISO: Apenas uma pessoa qualificada pode efetuar ações de manutenção e reparação que envolvam a remoção da cobertura que protege contra a exposição à energia de microondas.
- AVISO: Não aqueça líquidos e outros alimentos em recipientes selados. Podem explodir.
- Utilize apenas utensílios adequados para utilizar em fornos microondas.
- Quando aquecer alimentos em recipientes de plástico ou papel, vigie o aparelho, porque existe o risco de ignição.
- O aparelho destina-se a aquecer alimentos e bebidas. A secagem de alimentos ou vestuário e o aquecimento de almofadas de aquecimento, chinelos, esponjas, panos

INSTRUÇÕES DE SEGURANÇA

tecidos húmidos e outros semelhantes podem resultar em risco de ferimentos, ignição e incêndio.

- Se observar fumo, desligue o aparelho ou retire a ficha da tomada e mantenha a porta fechada para abafar possíveis chamas.
- O aquecimento de bebidas no microondas pode provocar ebulição eruptiva retardada. Tenha cuidado ao manusear o recipiente.
- O conteúdo de biberões e de boiões de comida para bebé deve ser agitado e mexido e a temperatura deve ser verificada antes do consumo, para evitar queimaduras.
- Os ovos inteiros e os ovos cozidos inteiros não devem ser aquecidos no aparelho, porque podem explodir, mesmo depois de ter terminado o aquecimento no microondas.
- O aparelho deve ser limpo regularmente e os depósitos de alimentos devem ser removidos.
- Não utilize um aparelho de limpeza a vapor para limpar o aparelho.
- Não utilize agentes de limpeza abrasivos ou raspadores metálicos afiados para limpar a porta de vidro, porque podem riscar a superfície e quebrar o vidro.
- Se não mantiver o aparelho limpo, a superfície pode deteriorar-se e isso pode afetar negativamente a vida útil do aparelho e resultar numa situação perigosa.

2. INSTRUÇÕES DE SEGURANÇA

2.1 Instalação



AVISO!

A instalação deste aparelho tem de ser efetuada por uma pessoa qualificada.

- Retire a embalagem toda.
- Não instale nem utilize o aparelho se estiver danificado.
- Siga as instruções de instalação fornecidas com o aparelho.
- Tenha sempre cuidado quando deslocar o aparelho porque ele é pesado. Utilize sempre luvas de proteção e calçado fechado.
- Não puxe o aparelho pela pega.
- Instale o aparelho num local seguro e adequado que cumpra com os requisitos da instalação.

INSTRUÇÕES DE SEGURANÇA

- Respeite as distâncias mínimas relativamente a outros aparelhos e unidades.
- Antes de montar o aparelho, verifique se a porta do forno abre sem limitações.
- O aparelho está equipado com um sistema de arrefecimento elétrico. É necessário utilizar a alimentação elétrica.
- A unidade de encastrar tem de cumprir os requisitos de estabilidade da norma DIN 68930.

Altura mínima do armário (altura mínima do armário debaixo do balcão)	444 (460) mm
Largura do armário	560 mm
Profundidade do armário	550 (550) mm
Altura da parte da frente do aparelho	455 mm
Altura da parte de trás do aparelho	440 mm
Largura da parte da frente do aparelho	595 mm
Largura da parte de trás do aparelho	559 mm
Profundidade do aparelho	567 mm
Profundidade de encastre do aparelho	546 mm
Profundidade com a porta aberta	882 mm
Dimensão mínima da abertura de ventilação. Abertura localizada na parte inferior traseira	560x20 mm
Comprimento do cabo de alimentação elétrica. O cabo sai pelo canto traseiro direito	1500 mm
Parafusos de montagem	3.5x25 mm

2.2 Ligação elétrica



AVISO!

Risco de incêndio e choque elétrico.

- Todas as ligações elétricas devem ser efectuadas por um electricista qualificado.
- O aparelho tem de ficar ligado à terra.
- Certifique-se de que os parâmetros indicados na placa de características são compatíveis com as características da alimentação elétrica.
- Utilize sempre uma tomada devidamente instalada e à prova de choques elétricos.
- Não utilize adaptadores de tomadas duplas ou triplas, nem cabos de extensão.

INSTRUÇÕES DE SEGURANÇA

- Certifique-se de que não danifica a ficha e o cabo de alimentação eléctrica. Se for necessário substituir o cabo de alimentação, esta operação deve ser efectuada pelo nosso Centro de Assistência Técnica.
- Não permita que algum cabo eléctrico toque na porta do aparelho ou no nicho abaixo do aparelho, especialmente quando a porta estiver quente.
- As protecções contra choques eléctricos das peças isoladas e não isoladas devem estar fixas de modo a não poderem ser retiradas sem ferramentas.
- Ligue a ficha à tomada eléctrica apenas no final da instalação. Certifique-se de que a ficha fica acessível após a instalação.
- Se a tomada eléctrica estiver solta, não ligue a ficha.
- Não puxe o cabo de alimentação para desligar o aparelho. Puxe sempre a ficha.
- disjuntores de protecção, fusíveis (os fusíveis de rosca devem ser retirados do suporte), diferenciais e contactores.
- A instalação eléctrica deve possuir um dispositivo de isolamento que lhe permita desligar o aparelho da corrente eléctrica em todos os pólos. O dispositivo de isolamento deve ter uma abertura de contacto com uma largura mínima de 3 mm.
- Este aparelho é fornecido com ficha e cabo de alimentação.

2.3 Utilização



AVISO!

Risco de ferimentos, queimaduras, choque eléctrico ou explosão.

- Não altere as especificações deste aparelho.
- Certifique-se de que as aberturas de ventilação não ficam obstruídas.
- Não deixe o aparelho sem vigilância durante o funcionamento.
- Desative o aparelho após cada utilização.
- Tenha cuidado quando abrir a porta do aparelho com o aparelho em funcionamento. Pode sair ar quente.
- Não utilize o aparelho com as mãos molhadas ou quando ele estiver em contacto com água.
- Não aplique pressão sobre a porta aberta.
- Não utilize o aparelho como superfície de trabalho ou armazenamento.
- Abra a porta do aparelho com cuidado. A utilização de ingredientes com álcool pode provocar uma mistura de álcool e ar.
- Evite que faíscas ou chamas entrem em contacto com o aparelho quando abrir a porta.
- Não coloque produtos inflamáveis, nem objetos molhados com produtos inflamáveis, no interior, perto ou em cima do aparelho.
- Não utilize a função de micro-ondas para pré-aquecer o forno.



AVISO!

Risco de danos no aparelho.

- Para evitar danos ou descoloração no esmalte:
 - não coloque folha de alumínio diretamente sobre o fundo da cavidade do aparelho.
 - não coloque água diretamente no aparelho quente.
 - não mantenha pratos e alimentos húmidos no aparelho após acabar de cozinhar.
 - tenha cuidado quando remover ou montar os acessórios.
- A eventual descoloração do esmalte ou do aço inoxidável não afeta o desempenho do aparelho.
- Cozinhe sempre com a porta do aparelho fechada.

- Se o aparelho ficar instalado atrás de uma porta de armário, nunca feche a porta com o aparelho em funcionamento. Se a porta ficar fechada, poderá ocorrer acumulação de calor e humidade que podem danificar o aparelho, os móveis ou o piso. Não feche a porta do armário enquanto o aparelho não tiver arrefecido completamente após utilização.

2.4 Manutenção e limpeza



AVISO!

Risco de ferimentos, incêndio e danos no aparelho.

- Antes de qualquer ação de manutenção, desative o aparelho e desligue a ficha da tomada elétrica.
- Certifique-se de que o aparelho está frio. Existe o risco de quebra dos painéis de vidro.
- Substitua imediatamente os painéis de vidro se estiverem danificados. Contacte um Centro de Assistência Técnica Autorizado.
- Tenha cuidado quando remover a porta do aparelho. A porta é pesada!
- Não se esqueça de limpar e secar bem a cavidade, o prato rotativo e a porta após cada utilização. O vapor produzido durante o funcionamento do aparelho condensa nas paredes da cavidade e pode causar corrosão.
- Limpe o aparelho com regularidade para evitar que o material da superfície se deteriore.
- Quaisquer restos de gordura ou alimentos que fiquem no aparelho podem provocar incêndio e arco elétrico quando o micro-ondas estiver a funcionar.
- Limpe o aparelho com um pano macio e húmido. Utilize apenas detergentes neutros. Não utilize produtos abrasivos, esfregões, solventes ou objetos metálicos.
- Se utilizar um spray para forno, siga as instruções de segurança da embalagem.

2.5 Iluminação interna



AVISO!

Risco de choque elétrico.

- Relativamente à(s) lâmpada(s) no interior deste produto e às lâmpadas sobressalentes vendidas separadamente: Estas lâmpadas destinam-se a suportar condições físicas extremas em eletrodomésticos, tais como temperatura, vibração, humidade, ou destinam-se a sinalizar informação relativamente ao estado operacional do aparelho. Não se destinam a ser utilizadas em outras aplicações e não se adequam à iluminação de espaços domésticos.
- Este produto contém uma fonte de luz da classe de eficiência energética G.
- Utilize apenas lâmpadas com as mesmas especificações.

2.6 Assistência técnica

- Para reparar o aparelho, contacte o Centro de Assistência Técnica Autorizado.
- Utilize apenas peças sobressalentes originais.

2.7 Eliminação



AVISO!

Risco de ferimentos ou asfixia.

- Contacte a sua autoridade municipal para saber como descartar o aparelho corretamente.
- Desligue o aparelho da alimentação elétrica.
- Corte o cabo de alimentação elétrica do aparelho e elimine-o.

DESCRIÇÃO DO PRODUTO

- Remova o trinco da porta para evitar que crianças ou animais de estimação fiquem presos no aparelho.

3. DESCRIÇÃO DO PRODUTO

3.1 Visão geral

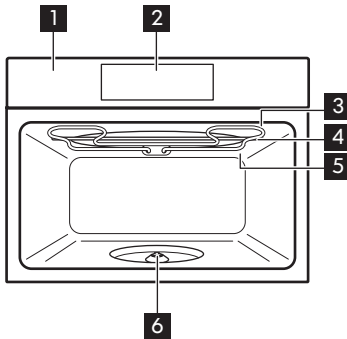

- 1 Painel de comandos
- 2 Visor
- 3 Elemento de aquecimento
- 4 Gerador de micro-ondas
- 5 Lâmpada
- 6 Eixo do prato rotativo

3.2 Acessórios

Conjunto do prato rotativo
Para preparar alimentos.

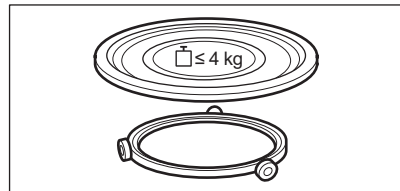

Conjunto de prateleira para o grelhador
Para grelhar.

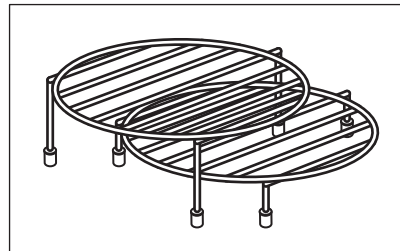

4. COMO LIGAR E DESLIGAR O FORNO

4.1 Painel de comandos

COMO LIGAR E DESLIGAR O FORNO

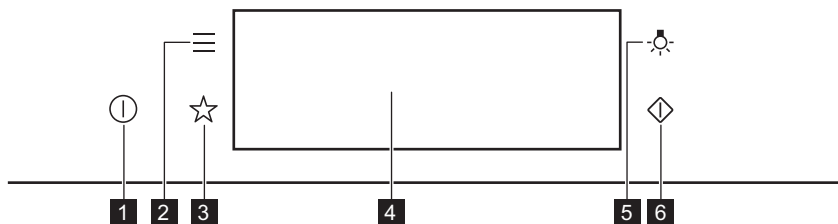







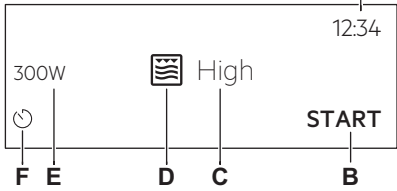
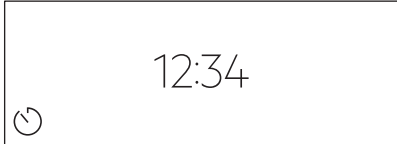

1	On / Off	Mantenha premido para ativar e desativar o forno.
2	Menu	Lista as funções do forno.
3	Favoritos	Lista as definições favoritas.
4	Visor	Apresenta as definições atuais do forno.
5	Interruptor da lâmpada	Para acender e apagar a lâmpada.
6	Iniciar rápido do micro-ondas	Para ativar a função micro-ondas (1000 W e 30 segundos).

 Prima	 Deslocar	 Prima e segure continuamente
Toque na superfície com a ponta do dedo.	Faça deslizar a ponta do dedo sobre a superfície.	Toque na superfície durante 3 segundos.

COMO LIGAR E DESLIGAR O FORNO

4.2 Visor

 <p>The diagram shows a rectangular display area. At the top right, the time '12:34' is displayed, with label 'A' pointing to it. Below the time, there are two columns of controls. The left column has a power icon and '300W', with label 'F' pointing to the power icon and 'E' pointing to '300W'. The right column has a grill icon and 'High', with label 'D' pointing to the grill icon and 'C' pointing to 'High'. At the bottom center, there is a 'START' button, with label 'B' pointing to it.</p>	<p>Após ligar, o visor apresenta o ecrã principal com a função e a intensidade predefinida do grelhador.</p> <p>A. Hora B. INICIAR/PARAR C. Intensidade do grelhador D. Tipos de aquecimento E. Potência do micro-ondas F. Temporizador</p>
 <p>The display shows the time '12:34' in the center. In the bottom left corner, there is a clock icon.</p>	<p>Se não utilizar o forno durante 2 minutos, o visor entra em espera.</p>
 <p>The display shows '1000W' on the left, a grill icon in the center, and '1m23s' to the right of the icon. Below the time, there is a progress bar. In the bottom right corner, it says '+30s' and 'STOP'.</p>	<p>Quando cozinhar, o visor apresenta as definições das funções e outras opções disponíveis.</p>

<p>Indicadores do visor</p>			
<p>Indicadores básicos – para navegar no visor.</p>			
<p>OK Para confirmar a seleção/definições.</p>	<p> Para voltar um nível no menu.</p>	<p> Para desfazer a última ação.</p>	<p> Para ativar e desativar as opções.</p>
<p>Alarme sonoro Indicadores de função – quando o tempo de confeção definido termina, é emitido um sinal sonoro.</p>			
<p> A função está ativada.</p>	<p> A função está ativada. O cozinhar para automaticamente.</p>	<p> O alarme sonoro está desativado.</p>	
<p>Indicadores do temporizador</p>			

ANTES DA PRIMEIRA UTILIZAÇÃO



Para as definições da função: Início programado.



Para cancelar as definições.

5. ANTES DA PRIMEIRA UTILIZAÇÃO



AVISO!

Consulte os capítulos relativos à segurança.

5.1 Limpeza inicial

Passo 1	Passo 2	Passo 3
Remova todos os acessórios do forno.	Limpe o forno e os acessórios com um pano macio, água morna e um detergente suave.	Coloque os acessórios no forno.

5.2 Primeira ligação

O visor exibe a mensagem de boas-vindas depois da primeira ligação. É preciso definir: Idioma, Brilho do visor, Sons “teclado”, Volume do alarme, Hora.

6. UTILIZAÇÃO DIÁRIA



AVISO!

Consulte os capítulos relativos à segurança.

6.1 Como seleccionar a função: Grelhador + MO, Grelhador

O forno pode emitir ruídos ao utilizar a função: Grelhador + MO. São normais para esta função.

Configurar a função: Grelhador + MO	
Passo 1	Introduza a prateleira do grelhador baixa.
Passo 2	Ligue o forno. O visor mostra as funções de aquecimento padrão
Passo 3	Prima o símbolo da função de aquecimento para entrar no submenu.

UTILIZAÇÃO DIÁRIA

Configurar a função: Grelhador + MO	
Passo 4	Selecione a função:  . Prima: OK.
Passo 5	Selecione o nível de intensidade do grelhador.
Função	Nível de intensidade do grelhador
Lo	Baixo
Hi	Alto
Passo 6	Premir: OK.
Passo 7	Prima: START .
STOP - prima para desligar o forno.	
Passo 8	Desligue o forno.

A potência do micro-ondas está limitada a 500 W quando utiliza a função: Grelhador + MO.

Configurar a função: Grelhador	
Passo 1	Introduza a prateleira do grelhador elevada.
Passo 2	Ligue o forno. O visor mostra as funções de aquecimento padrão
Passo 3	Prima o símbolo da função de aquecimento para entrar no submenu.
Passo 4	Selecione a função:  . Prima: OK.
Passo 5	Selecione o nível de intensidade do grelhador.
Função	Nível de intensidade do grelhador
Lo	Baixo
Hi	Alto
Passo 6	Premir: OK.

Configurar a função: Grelhador	
Passo 7	Prima: START .
STOP - prima para desactivar a função.	
Passo 8	Desligue o forno.

6.2 Como definir: Tipos de aquecimento do micro-ondas

Passo 1	Ligue o forno.
Passo 2	Prima o símbolo da função de aquecimento para entrar no submenu.
Passo 3	Selecione a função de aquecimento do microondas e prima: OK. O visor mostra: potência do micro-ondas.
Passo 4	Definir: potência do microondas. Premir: OK.
Passo 5	Prima: START .
STOP - prima para desativar a função.	
Passo 6	Desligue o forno.

O tempo máximo das funções do micro-ondas depende da potência que definiu para o micro-ondas:

POTÊNCIA DO MICRO-ONDAS	TEMPO MÁXIMO
100 - 600 W	59 minutos
Superior a 600 W	7 minutos

 Se abrir a porta, a função para. Para iniciar novamente, prima START .

Utilize um atalho!





6.3 Como utilizar: Iniciar rápido do micro-ondas





Passo 1	Prima continuamente: . O micro-ondas funciona durante 30 seg.	
Passo 2	Para prolongar o tempo da cozedura.	
	Prima no valor de tempo em execução para ir para as definições de tempo. Defina o tempo da cozedura.	Prima +30 s.
O micro-ondas pode ser ligado a qualquer momento com: Iniciar rápido do micro-ondas.		

6.4 Funções de aquecimento

NORMAL

Tipo de aquecimento	Aplicação
 Grelhador	Para grelhar alimentos finos e tostar pão.
 Grelhador + MO	Para cozinhar alimentos em pouco tempo e tostá-los. Pode definir 2 níveis de intensidade do grelhador: baixo e alto.
 Micro-ondas	Aquecer, cozinhar, intervalo de potência: 100 - 1000 W

MICRO-ONDAS

Tipo de aquecimento	Aplicação
 Descongelar	Descongelar carne, peixe, bolos, gama de potência: 100 - 200 W
 Derreter	Derreter chocolate e manteiga, intervalo de potência: 100 - 400 W
 Reaquecer	Aquecer refeições pré-cozinhadas e alimentos delicados, intervalo de potência: 300 - 700 W
 Pipocas	Preparar pipocas, gama de potência: 700 - 1000 W
 Líquido	Aquecer bebidas e sopas, intervalo de potência: 800 - 1000 W

7. FUNÇÕES DE RELÓGIO

7.1 Descrição das funções do relógio

Funções do relógio	Aplicação
Tempo para cozinhar	Para definir a duração da cozedura. O máximo é de 23 h 59 min.
Finalizar ação	Para definir o que acontece quando o temporizador termina a contagem.
Prolongar tempo	Para prolongar o tempo de cozedura.
Aviso	Para definir uma contagem decrescente. O máximo é de 23 h 59 min. Esta função não afeta o funcionamento do forno.
Temporizador crescente	Monitoriza o tempo de atividade da função. Temporizador crescente – pode ligar ou desligar.

7.2 Como definir: Funções do relógio

Como acertar o relógio	
Passo 1	Premir: Hora.
Passo 2	Acertar as horas. Premir: OK.

Como definir o tempo de cozedura	
Passo 1	Escolha o tipo de aquecimento.
Passo 2	Prima:  .
Passo 3	Acertar as horas. Premir: OK.

Como escolher a opção final	
Passo 1	Escolha o tipo de aquecimento.
Passo 2	Prima:  .
Passo 3	Defina o tempo da cozedura.
Passo 4	Premir: ● ● ● .
Passo 5	Prima: Finalizar ação.
Passo 6	Escolha o preferido: Finalizar ação.
Passo 7	Premir: OK. Repita a ação até o visor apresentar o ecrã principal.

Como prolongar o tempo de cozedura	
Quando faltar 10% do tempo de cozedura e os alimentos parecerem não estar prontos, pode prolongar o tempo de cozedura. Pode também mudar a função de aquecimento.	
Para prolongar o tempo de cozedura prima +1min .	

Como alterar as definições do temporizador

Passo 1 Premir: 

Passo 2 Defina o valor do temporizador.

Passo 3 Premir: OK.

Pode alterar o tempo definido durante o cozinhado a qualquer momento.

8. COMO UTILIZAR: ACESSÓRIOS

8.1 Inserir acessórios

Utilize apenas materiais e recipientes adequados. Consulte “Recipientes e materiais adequados para micro-ondas” no capítulo “Sugestões e dicas”.

Conjunto do prato rotativo:

Cozinhe sempre os alimentos no conjunto do prato rotativo.

Coloque a guia com roletes à volta do eixo do prato rotativo. Coloque o prato rotativo de vidro sobre a guia com roletes.

Utilize apenas o conjunto do prato rotativo fornecido com o forno.

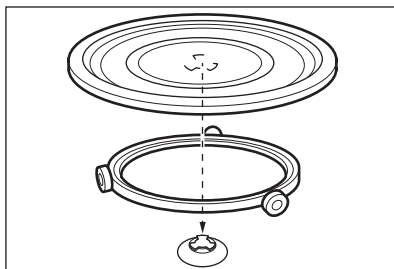

Conjunto de prateleira para o grelhador:

Coloque a prateleira do grelhador com as bases de silicone voltadas para baixo no conjunto do prato rotativo.

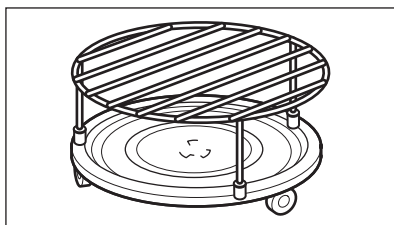



9. FUNÇÕES ADICIONAIS

9.1 Como guardar: Favoritos



Pode guardar as suas definições favoritas, como a função de aquecimento, o tempo de confeção ou a função de limpeza. Pode guardar 3 definições favoritas.

FUNÇÕES ADICIONAIS

Passo 1	Ligar o forno.
Passo 2	Selecione a definição preferida.
Passo 3	Premir:  Selecione: Favoritos.
Passo 4	Selecione: Guardar as definições atuais.
Passo 5	Prima + para adicionar a definição à lista de: Favoritos. Prima OK.
 – prima para repor a definição.  – prima para cancelar a definição.	

9.2 Bloqueio de funções

Esta função evita uma alteração acidental do tipo de aquecimento.

Passo 1	Ligar o forno.
Passo 2	Definir uma função de aquecimento.
Passo 3	 ,  - prima em simultâneo para ligar a função.
Para desligar a função, repita o passo 3.	

9.3 Ventoinha de arrefecimento

Quando o forno está a funcionar, a ventoinha de arrefecimento é ativada automaticamente para manter as superfícies do forno frias. Se desligar o forno, a ventoinha de arrefecimento pode continuar a funcionar até o forno arrefecer.

10. SUGESTÕES E DICAS

10.1 Recomendações para cozinhar



A temperatura e os tempos de cozedura indicados nas tabelas são apenas valores de referência. Dependem das receitas e da qualidade e quantidade dos ingredientes utilizados.

O seu forno pode cozer de um modo diferente do forno que utilizava anteriormente. As sugestões abaixo exibem os tipos de aquecimento e as definições recomendadas para tempo de cozedura para tipos específicos de alimentos.

Se não encontrar as regulações para alguma receita específica, procure uma semelhante.

Para mais recomendações de cozedura, consulte as tabelas de cozedura no nosso site. Para encontrar as Sugestões de cozedura, anote o número PNC que se encontra na placa de características da moldura frontal da cavidade do forno.

10.2 Recomendações para o microondas

Vamos cozinhar!

Não coloque os alimentos diretamente no prato rotativo. Utilize sempre recipientes apropriados para microondas.

Coloque o recipiente no meio do prato rotativo.

Certifique-se de que os alimentos e o recipiente colocados no prato rotativo estão à temperatura ambiente. O contacto com artigos demasiado quentes ou frios pode partir o prato rotativo.

Vire ou mexa os alimentos a meio do tempo de descongelação ou cozedura.

Mexa os preparados líquidos regularmente.

Mexa os alimentos antes de os servir.

Cubra os alimentos quando cozinhar e reaquecer.

Quando aquecer líquidos em frasco ou copo, mexa o conteúdo com uma colher para distribuir melhor o calor.

Coloque os alimentos no forno sem as embalagens. As refeições prontas embaladas podem ser colocadas no forno se as embalagens forem próprias para microondas (consulte as indicações na embalagem).



Cozinhar no microondas

Cozinhe os alimentos com tampa. Se desejar obter uma crosta, cozinhe os alimentos sem tampa.

Não cozinhar demasiado os pratos, regulando a potência e o tempo para um valor demasiado elevado. Os alimentos podem secar, queimar ou incendiar-se.

Não utilize o forno para cozer ovos com casca e caracóis porque podem explodir. Perfure as gemas dos ovos estrelados antes de os reaquecer.

Perfure várias vezes os alimentos que tenham casca ou pele antes de os cozinhar.

Corte os legumes em pedaços com tamanhos semelhantes.

Depois de desligar o forno, retire os alimentos e deixá-los repousar durante alguns minutos para permitir que o calor seja uniformemente distribuído.



Descongelação no microondas

SUGESTÕES E DICAS

Coloque os alimentos congelados e sem embalagem sobre um prato pequeno virado ao contrário, ou sobre uma peneira de plástico ou um tabuleiro de descongelação, para que o líquido da descongelação possa derramar.





Remova os pedaços à medida que foram ficando descongelados.





Para cozinhar fruta e legumes sem os descongelar antes, pode utilizar uma potência do microondas maior.

10.3 Recipientes e materiais adequados para micro-ondas

Utilize apenas materiais e recipientes adequados para micro-ondas quando utilizar a função de micro-ondas. Utilize a tabela em baixo como referência.



Verifique as especificações do recipiente/material antes da utilização.







Recipiente/Material				
Porcelana e vidro próprios para forno, sem componentes metálicos, por exemplo, vidro à prova de calor	✓	✓	✓	✓
Vidro e porcelana não adequados para forno, sem decorações em prata, ouro, platina ou outro metal	✓	x	x	x
Vidro e vitrocerâmica fabricados em material adequado para forno/congelador	✓	✓	✓	✓
Cerâmica e barro sem componentes de quartzo ou metal, nem revestimentos que contenham metal	✓	✓	x	x
Cerâmica, porcelana ou barro com fundo não vidrado ou pequenos orifícios, por exemplo, nas pegas	x	x	x	x
Plástico resistente ao calor até 200 °C	✓	✓	x	x
Cartão, papel	✓	x	x	x
Película aderente	✓	x	x	x

Recipiente/Material				
Película própria para assados com fecho seguro para micro-ondas	✓	✓	X	X
Assadeiras em metal, por exemplo, esmalte, ferro fundido	X	X	✓	X
Formas para assar, com revestimento de silicone ou laca preta	X	X	✓	X
Recipientes para utilizar em micro-ondas, por exemplo, uma frigideira de pega amovível	X	✓	X	X
Conjunto de prateleiras para o grelhador	X	X	✓	✓



10.4 Definições de potência recomendadas para diversos tipos de alimentos





Os dados apresentados na tabela servem apenas como referência.

800 – 1000 W	
 Ferver no início do processo de confeitação	 Aquecer líquidos

500 – 700 W					
 Cozinhar legumes	 Confecionar pratos com ovos	 Lume brando para estufados	 Cozer arroz em lume brando	 Aquecer pratos individuais	 Descongelar e aquecer refeições congeladas

SUGESTÕES E DICAS





300 – 400 W		
 Derreter queijo, chocolate ou manteiga	 Cozinhar / Aquecer alimentos delicados	 Continuar a cozinhar

100 - 200 W				
 Aquecer comida de bebé	 Descongelar pão	 Descongelar fruta e bolos	 Descongelar queijo, natas, manteiga	 Descongelar carne ou peixe





10.5 Tabelas de cozedura para testes

Informação para institutos de teste

Testes de acordo com a norma IEC 60705.

FUNÇÃO DE MICRO-ONDAS	 POWER (W)	 (kg)		 (min.)	
Pão-de-ló	600	0.475	Conjunto de prato rotativo	5 - 7	-
Rolo de carne	500	0.9	Conjunto de prato rotativo	18 - 20	-
Prato de ovos no forno	500	1	Conjunto de prato rotativo	15 - 17	-
Descongelar carne	200	0.5	Conjunto de prato rotativo	8 - 9	-

Usar a função: Micro-ondas + Grelhador.
Utilize a prateleira do grelhador baixa.

FUNÇÃO COMBINADA COM MICRO-ONDAS	 POWER (W)	 Nível de intensidade do grelhador	 (min.)	
Batatas gratinadas, 1,1 kg	300	baixo	30 - 35	-
Frango, 1,1 kg	300	alto	30 - 35	Coloque a carne num recipiente de vidro redondo.



11. MANUTENÇÃO E LIMPEZA



AVISO!

Consulte os capítulos relativos à segurança.

11.1 Notas sobre a limpeza

 Agentes de limpeza	Limpe a parte da frente do forno com um pano macio com água morna e um detergente suave.
	Utilize uma solução de limpeza para limpar as superfícies metálicas.
	Limpe manchas com um detergente suave.
 Utilização diária	Limpe a cavidade após cada utilização. A acumulação de gordura ou outros resíduos pode provocar incêndios. Limpe cuidadosamente resíduos e gordura da parte superior do forno.
	Não guarde alimentos no forno durante mais de 20 minutos. Seque a cavidade com um pano macio após cada utilização.

RESOLUÇÃO DE PROBLEMAS



Acessórios

Limpe todos os acessórios do forno após cada utilização e deixe-os secar. Antes de limpar, aguarde até que o prato rotativo esteja frio. Existe o risco de quebra do prato rotativo. Utilize um pano macio com água morna e um detergente suave. Não lave os acessórios na máquina de lavar loiça

Não limpe acessórios anti-aderentes utilizando detergentes abrasivos ou objetos afiados.

12. RESOLUÇÃO DE PROBLEMAS



AVISO!

Consulte os capítulos relativos à segurança.

12.1 O que fazer se...



O forno não liga ou não aquece



Causa possível



Solução

O forno não está ligado à corrente elétrica ou não está ligado corretamente.

Verifique se o forno está ligado corretamente à corrente elétrica.

O relógio não está acertado.

Acerte o relógio; para mais informações, consulte o capítulo “Funções de relógio”, Como acertar: Funções do relógio.

A porta não fecha bem.



Fechе a porta completamente.

O fusível está fundido.

Certifique-se de que é o fusível a causa do problema. Se o problema persistir, contacte um electricista qualificado.



O Bloqueio para Crianças do forno está ativado.

Consulte o capítulo “Menu”, Submenu para: Opções.

 Componentes	
 Descrição	 Solução
A lâmpada está fundida.	Substitua a lâmpada; para mais informações, consulte o capítulo “Manutenção e limpeza”, Como substituir: Lâmpada.
O conjunto do prato rotativo faz ruído.	Há resíduos de alimentos por baixo do conjunto do prato rotativo.

12.2 Como gerir: Código de erro

Quando ocorre o erro de software, o visor apresenta a mensagem de erro. Nesta secção, encontrará a lista dos problemas que pode resolver por si.

 Código e descrição	 Solução
F240, F439 - os campos táteis no visor não funcionam devidamente.	Limpe a superfície do visor. Certifique-se de que não existe sujidade nos campos táteis.
F908 - o sistema do forno não se consegue ligar com o painel de controlo.	Desligue e ligue o forno.

12.3 Dados de assistência técnica

Se não conseguir encontrar uma solução para o problema, contacte o seu fornecedor ou um Centro de Assistência Técnica Autorizado.

Os dados necessários para o centro de assistência técnica encontram-se na placa de identificação do aparelho. A placa de características está na moldura frontal da cavidade do forno. Não remova a placa de características da cavidade do forno.

Recomendamos que escreva os dados aqui:	
Modelo (MOD.)
Número do produto (PNC)
Número de série (S.N.)

13. EFICIÊNCIA ENERGÉTICA

13.1 Poupança de energia



O forno possui funções que ajudam a poupar energia nos cozinhados de todos os dias.

Certifique-se de que a porta do forno está fechada quando o forno funcionar. Não abra a porta do forno muitas vezes durante o funcionamento. Mantenha a junta da porta limpa e certifique-se de que está bem fixa na posição correta.

Sempre que possível, não pré-aqueça o forno antes de cozinhar.

Quando preparar vários pratos de uma vez, reduza ao mínimo possível os intervalos entre confeções.

Cozinhar com a lâmpada desligada

Desligue a lâmpada durante a cozedura. Ligue-a apenas quando precisar.

14. ESTRUTURA DO MENU

14.1 Menu

Prima para abrir Menu.

Artigo do menu		Aplicação
Favoritos		Lista as definições favoritas.
Opções		Como definir a configuração do forno.
Definições	Configuração	Como definir a configuração do forno.
	Assistência Técnica	Apresenta a configuração e a versão do software.

14.2 Submenu para: Opções

Submenu	Aplicação
Luz	Acende e apaga a lâmpada.

Submenu	Aplicação
Bloqueio para crianças	Previne a ativação acidental do forno. Quando a opção está ativada, o texto "Bloqueio para crianças" aparece no visor quando liga o forno. Para ativar a utilização do forno, escolha as letras do código na ordem alfabética. Acesse ao temporizador, ao funcionamento remoto e a lâmpada está disponível com o Bloqueio para Crianças ativado.
Indicação do tempo	Liga e desliga o relógio.
Estilo Relógio Digital	Altera o formato da indicação da hora apresentada.

14.3 Submenu para: Configuração

Submenu	Descrição
Idioma	Definir o idioma do forno.
Brilho do visor	Define a intensidade do visor.
Sons "teclado"	Liga e desliga o som dos campos de toque. Não é possível silenciar o som para: ①.
Volume do alarme	Define o volume dos tons das teclas e sinais.
Hora	Definir a hora e a data atuais.

14.4 Submenu para: Assistência Técnica

Submenu	Descrição
Modo Demo	Código de ativação / desativação: 2468
Versão do software	Informação sobre a versão do software.
Restaurar configurações	Restaura as definições de fábrica.

15. É FÁCIL!

Antes da primeira utilização, tem de definir:

Idioma	Brilho do visor	Sons "teclado"	Volume do alarme	Hora
--------	-----------------	----------------	------------------	------

Familiarize-se com os ícones básicos no painel de comandos e no visor:



 On / Off	 Menu	 Favoritos	 Temporizador	START / STOP
---	---	--	---	--------------

Começar a utilizar o forno

Início rápido do MO	Inicie o micro-ondas a qualquer momento com definições padrão: 30 seg / 1000W.	Prima:  .
----------------------------	--	--



			
aquecer/cozinhar 100 - 1000 W	cozinhar/alourar intensidade: baixa/ alta	cozinhar/alourar	aquecer líquidos 800 - 1000 W
			
reaquecimento 300 - 700 W	descongelação 100 - 200 W	derreter 100 - 400 W	preparar pipocas 700 - 1000 W

Definições do micro-ondas		Dicas para o micro-ondas
Potência do micro-ondas:	Tempo máximo:	Cubra os alimentos quando cozinhar e reaquecer. Vire ou mexa os alimentos a meio do tempo de descongelação ou cozedura. Coloque a colher no prato quando aquecer líquidos. Coloque os alimentos no forno sem a embalagem (ou apenas embalagens próprias para micro-ondas).
100 - 600 W	59 min	
> 600 W	7 min	

Começar a cozinhar				
Passo 1	Passo 2	Passo 3	Passo 4	Passo 5
 - prima para ligar o forno.	 ... - seleccione a função.	W - defina a potência do micro-ondas.	OK - prima para confirmar.	START - prima para começar a cozinhar.

Utilize as funções rápidas para definir o tempo de cozedura.	
Assistência nos 10% finais Utilize a Assistência dos 10% finais para acrescentar tempo extra quando restarem 10% do tempo de cozedura.	Para prolongar o tempo de cozedura prima +1min.

16. PREOCUPAÇÕES AMBIENTAIS

Recicle os materiais que apresentem o símbolo . Coloque a embalagem nos contentores indicados para reciclagem. Ajude a proteger o ambiente e a saúde pública através da reciclagem dos aparelhos eléctricos e electrónicos. Não elimine os aparelhos que tenham o símbolo  juntamente com os resíduos domésticos. Coloque o produto num ponto de recolha para reciclagem local ou contacte as suas autoridades municipais.

ZA POPOLNE REZULTATE

Zahvaljujemo se vam, da ste izbrali ta izdelek AEG. Ustvarili smo ga, da bi vam zagotovili dolgoletno brezhibno delovanje z inovativnimi tehnologijami, ki pomagajo poenostaviti življenje – s funkcijami, ki jih ne morete najti pri običajnih napravah. Prosimo, vzemite si nekaj minut za branje, da ga kar najbolje izkoristite.

Obiščite naše spletno mesto za



Pridobitev nasvetov glede uporabe, brošure, odpravljanje težav, servisne informacije in informacije glede popravil:

www.aeg.com/support



Registrirajte izdelek za večjo uporabnost:

www.registreaeg.com



Kupite dodatno opremo, potrošno blago in originalne nadomestne dele za vašo napravo:

www.aeg.com/shop

SKRB ZA STRANKE IN SERVIS

Vedno uporabite samo originalne rezervne dele.

Ko kličete servis, imejte pri roki naslednje podatke: Model, številka izdelka, serijska številka.

Podatke najdete na ploščici za tehnične navedbe.

 Opozorilo / varnostne informacije

 Splošni podatki in nasveti

 Informacije o varovanju okolja

Pridržujemo si pravico do sprememb.

KAZALO

1. VARNOSTNE INFORMACIJE.....	329	4. ZA VKLOP IN IZKLOP PEČICE.....	336
1.1 Varnost otrok in ranljivih oseb.....	329	4.1 Nadzorna plošča.....	336
1.2 Splošna varnost.....	330	4.2 Prikazovalnik.....	337
2. VARNOSTNA NAVODILA.....	332	5. PRED PRVO UPORABO.....	338
2.1 Montaža.....	332	5.1 Začetno čiščenje	338
2.2 Električne povezave.....	333	5.2 Prva povezava.....	338
2.3 Uporaba.....	334	6. VSAKODNEVNA UPORABA.....	338
2.4 Vzdrževanje in čiščenje.....	334	6.1 Za nastavev funkcije: Žar + MV,	
2.5 Notranja osvetlitev.....	335	Žar.....	339
2.6 Servis.....	335	6.2 Nastavev: Funkcije	
2.7 Odlaganje.....	335	mikrovalovne pečice.....	340
3. OPIS IZDELKA.....	335	6.3 Uporaba funkcije: Hiter	
3.1 Splošni pregled.....	335	vklop mikrovalov.....	341
3.2 Dodatna oprema.....	336	6.4 Funkcije pečice.....	341

7. ČASOVNE FUNKCIJE.....	342	11. VZDRŽEVANJE IN ČIŠČENJE.....	350
7.1 Opis časovnih funkcij.....	342	11.1 Opombe glede čiščenja.....	350
7.2 Nastavitev: Časovne funkcije.....	343	12. ODPRAVLJANJE TEŽAV.....	351
8. UPORABA: PRIPOMOČKOV.....	344	12.1 Kaj storite v primeru	351
8.1 Vstavljanje opreme.....	344	12.2 Obvladovanje: Kod napak.....	351
9. DODATNE FUNKCIJE.....	344	12.3 Servisni podatki.....	352
9.1 Način shranjevanja: Priljubljene.....	344	13. ENERGIJSKA UČINKOVITOST.....	352
9.2 Zaklepanje tipk.....	345	13.1 Varčevanje z energijo.....	352
9.3 Ventilator za hlajenje.....	345	14. STRUKTURA MENIJA.....	352
10. NAMIGI IN NASVETI.....	345	14.1 Meni.....	352
10.1 Priporočila za pečenje.....	345	14.2 Podmeni za: Možnosti.....	353
10.2 Priporočila za mikrovalovno pripravo jedi	346	14.3 Podmeni za: Nastavitev.....	353
10.3 Posode za kuhanje in materiali, primerni za mikrovalovno funkcijo	346	14.4 Podmeni za: Servis.....	354
10.4 Priporočene nastavitve moči za različne vrste hrane.....	348	15. PREPROSTO JE!.....	354
10.5 Razpredelnice za pečenje za preizkuševalne inštitute.....	349	16. SKRBJ ZA OKOLJE.....	355

1. ⚠ VARNOSTNE INFORMACIJE

Pred namestitvijo in uporabo naprave natančno preberite priložena navodila. Proizvajalec ni odgovoren za poškodbe ali škodo, nastalo zaradi nepravilne namestitve ali uporabe. Navodila vedno shranite na varnem in dostopnem mestu za poznejšo uporabo.

1.1 Varnost otrok in ranljivih oseb

- To napravo lahko otroci od osmega leta naprej ter osebe z zmanjšanimi telesnimi, čutnimi ali razumskimi sposobnostmi ali s pomanjkanjem izkušenj ter znanja uporabljajo le pod nadzorom ali če so dobile ustrezna navodila glede varne uporabe naprave in če se zavedajo nevarnosti, ki obstajajo. Otroci, mlajši od osem (8) let, ter osebe z visoko stopnjo invalidnosti se ne smejo približevati napravi, če niso pod nenehnim nadzorom.
- Otroci morajo biti pod nadzorom, da se ne igrajo z napravo.

- Vso embalažo hranite zunaj dosega otrok in jo ustrezno zavržite.
- **OPOZORILO:** Ko naprava deluje ali se ohlaja, poskrbite, da so otroci in hišni ljubljenci dovolj oddaljeni od naprave. Dostopni deli se med uporabo segrejejo.
- Če je naprava opremljena z zaščito za otroke, mora biti zaščita vklopljena.
- Otroci ne smejo izvajati čiščenja in uporabniškega vzdrževanja naprave, če ni zagotovljen nadzor.

1.2 Splošna varnost

- Ta naprava je namenjena le kuhanju.
- Ta naprava je namenjena zgolj uporabi v gospodinjstvu v notranjem okolju.
- Ta naprava se lahko uporablja v pisarnah, hotelskih sobah, sobah motelov, kjer nudijo prenočišča z zajtrkom, kmečkih turizmih in drugih podobnih nastanitvenih objektih, kjer takšna uporaba ne presega (povprečnih) ravni domače uporabe.
- Nameščanje naprave in zamenjavo kabla lahko opravi le strokovno usposobljena oseba.
- Ne uporabljajte, preden jo namestite v vgrajeno strukturo.
- Pred vzdrževalnimi deli napravo odklopite iz napajanja.
- Če je napajalni kabel poškodovan, ga mora zamenjati proizvajalec, pooblaščen servisni center ali druga strokovno usposobljena oseba, da se izognete nevarnosti električnega udara.
- **OPOZORILO:** Zagotovite, da je naprava izključena, preden zamenjate žarnico, da preprečite možnost električnega udara.
- **OPOZORILO:** Naprava in dostopni deli med uporabo postanejo vroči. Pazite, da se ne dotaknete grelcev.
- Vedno si nadenite zaščitne rokavice, ko opremo in pekače jemljete iz ali jih nameščate v pečico.

- Uporabljajte samo vrtljivi pladenj in podporo za vrtljivi pladenj, ki sta zasnovana za to napravo.
- Ne vklopite funkcije mikrovalov, kadar je naprava prazna. Kovinski deli v notranjosti pečice lahko ustvarijo iskrenje.
- Kovinska posoda za hrano in pijačo ni dovoljena med pripravo jedi z mikrovalovi. Te zahteve ne veljajo, če proizvajalec navede velikosti in oblike kovinske posode, primerne za pripravo jedi z mikrovalovi.
- **OPOZORILO:** Če so vrata ali vratna tesnila poškodovana, se naprave ne sme uporabljati, dokler je ne popravi usposobljena oseba.
- **OPOZORILO:** Kakršen koli servisni poseg ali popravilo, ki vključuje odstranitev pokrova za zagotavljanje zaščite proti izpostavljenosti energiji mikrovalov, lahko izvedejo le usposobljene osebe.
- **OPOZORILO:** Tekočin in drugih živil ne segrevajte v zaprtih posodah. Pri tem lahko pride do eksplozije posod.
- Uporabljajte samo pripomočke, ki so primerni za uporabo v mikrovalovnih pečicah.
- Pri segrevanju hrane v plastičnih ali papirnatih posodah nadzorujte napravo zaradi morebitnega vžiga.
- Naprava je namenjena za segrevanje hrane in pijač. Sušenje hrane ali oblačil in segrevanje grelnih podstavkov, copat, gobic, vlažnih krp in podobnega lahko povzroči telesne poškodbe, vžig ali požar.
- Če opazite izhajanje dima, izključite napravo ali izklopite njen vtič ter pustite vrata zaprta, da zadušite morebitne plamene.
- Segrevanje pijač z mikrovalovi lahko povzroči burno vretje z zamikom. Pri ravnanju s posodo je treba biti previden.
- Pred zaužitjem je treba premešati ali pretresti vsebino stekleničk za hranjenje in posodic z otroško hrano ter preveriti temperaturo, da se preprečijo opekline.

VARNOSTNA NAVODILA

- Jajc v lupini in celih trdo kuhanih jajc se ne sme segrevati v napravi, saj lahko eksplodirajo, tudi po koncu segrevanja z mikrovalovi.
- Napravo je treba redno čistiti, vse ostanke hrane pa odstraniti.
- Za čiščenje naprave ne uporabljajte parnega čistilnika.
- Za čiščenje steklenih vrat ne uporabljajte grobih čistilnih sredstev ali ostrega kovinskega strgala, da ne poškodujete stekla.
- Če ne vzdržujete čistoče naprave, lahko pride do poškodb površine, kar lahko negativno vpliva na življenjsko dobo naprave in povzroči nevarne okoliščine.

2. VARNOSTNA NAVODILA

2.1 Montaža

**OPOZORILO!**

To napravo lahko namesti le strokovno usposobljena oseba.

- Odstranite vso embalažo.
- Ne nameščajte ali uporabljajte poškodovane naprave.
- Upoštevajte navodila za namestitvev, priložena napravi.
- Pri premikanju naprave bodite pazljivi, ker je težka. Vedno uporabljajte zaščitne rokavice in priloženo obutev.
- Naprave ne vlecite za ročaj.
- Napravo namestite na varno in primerno mesto, ki ustreza zahtevam za namestitvev.
- Upoštevajte predpisano najmanjšo razdaljo do drugih naprav in enot.
- Pred namestitvijo pečice preverite, ali se vrata neovirano odpirajo.
- Naprava je opremljena z električnim hladilnim sistemom. Za krmiljenje slednjega je potrebno električno napajanje.
- Vgrajena enota mora ustrezati zahtevam glede stabilnosti standarda DIN 68930.

Najmanjša višina omarice (najmanjša višina omarice pod delovno površino)	444 (460) mm
Širina omarice	560 mm
Globina omarice	550 (550) mm
Višina sprednjega dela naprave	455 mm
Višina hrbtnega dela naprave	440 mm

Širina sprednjega dela naprave	595 mm
Širina hrbtnega dela naprave	559 mm
Globina naprave	567 mm
Vgradna globina naprave	546 mm
Globina ob odprtih vratih	882 mm
Najmanjša velikost prezačevalne odprtine. Odprtina na dnu hrbtni strani	560x20 mm
Dolžina napajalnega kabla. Kabel je v desnem vogalu na hrbtni strani	1500 mm
Pritrdilni vijaki	3.5x25 mm

2.2 Električne povezave



OPOZORILO!

Nevarnost požara in električnega udara.

- Električno priključitev mora opraviti usposobljen električar.
- Naprava mora biti ozemljena.
- Preverite, ali so parametri s ploščice za tehnične navedbe združljivi z električno napetostjo omrežja.
- Vedno uporabite pravilno nameščeno varnostno vtičnico.
- Ne uporabljajte razdelilnikov in podaljškov.
- Pazite, da ne poškodujete vtiča in kabla. Če je treba kabel zamenjati, mora to storiti oseba pooblaščenega servisnega centra.
- Priključni kabli ne smejo priti v stik ali bližino vrat naprave ali odprtine pod napravo, še posebej, ko naprava deluje ali so vrata vroča.
- Zaščita pred udarom električnega toka izoliranih delov in delov pod električno napetostjo mora biti pritrjena tako, da je ni mogoče odstraniti brez orodja.
- Vtič vtaknite v vtičnico šele ob koncu nameščanja. Poskrbite, da bo vtič dosegljiv tudi po namestitvi.
- Če je omrežna vtičnica zrahljana, ne vtikajte vtiča.
- Ne vlecite za električni priključni kabel, če želite izključiti napravo. Vedno povlecite za vtič.
- Uporabite le prave izolacijske naprave: odklopnike, varovalke (talilne varovalke odvijte iz nosilca), zaščitne naprave na diferenčni tok in kontaktorje.
- Električna napeljava mora imeti izolacijsko napravo, ki omogoča odklop naprave z omrežja na vseh polih. Izolacijska naprava mora imeti med posameznimi kontakti minimalno razdaljo 3 mm.
- Ta naprava je dobavljena z vtičem in napajalnim kablom.

2.3 Uporaba



OPOZORILO!

Nevarnost poškodbe, opeklin in električnega udara ali eksplozije.

- Ne spreminjajte specifikacij te naprave.
- Prepričajte se, da prezračevalne odprtine niso ovirane.
- Naprave med delovanjem ne puščajte brez nadzora.
- Po vsaki uporabi izklopite napravo.
- Pri odpiranju vrat naprave, medtem ko je naprava v uporabi, bodite previdni. Lahko pride do izpusta vročega zraka.
- Naprave se ne dotikajte z mokrimi rokami, ali kadar je v stiku z vodo.
- Ne pritiskajte odprtih vrat.
- Naprave ne uporabljajte kot delovno površino ali površino za odlaganje.
- Previdno odprite vrata naprave. Uporaba sestavin z alkoholom lahko povzroči mešanico alkohola in zraka.
- Ne dovolite, da bi iskre ali odprti plameni prišli v stik z napravo, ko odprete vrata.
- Ne postavljajte vnetljivih izdelkov ali predmetov, ki so prepojeni z vnetljivimi izdelki, v napravo, blizu nje ali nanjo.
- Za predhodno ogrevanje pečice ne uporabljajte mikrovalovne funkcije.



OPOZORILO!

Obstaja nevarnost škode na napravi.

- Za preprečevanje poškodb ali razbarvanja emajla:
 - Ne smete postaviti aluminijaste folije neposredno na dno naprave.
 - Ne smete postaviti vode neposredno v vročo napravo.
 - Ne smete hraniti vlažnih jedi in hrane v napravi, potem ko nehate kuhati.
 - Pri odstranjevanju ali nameščanju opreme bodite previdni.
- Sprememba barve emajla ali nerjavnega jekla ne vpliva na zmogljivost naprave.
- Vedno kuhajte z zaprtimi vrati naprave.
- Če napravo namestite za ploščo pohištenega elementa (npr. vrata), poskrbite, da vrata med delovanjem naprave ne bodo nikoli zaprta. Za zaprto ploščo pohištenega elementa se lahko nakopičita toplota in vlaga ter povzročita nadaljnje poškodbe naprave, ohišja ali tal. Plošče omarice ne zapirajte, dokler se po uporabi naprava popolnoma ne ohladi.

2.4 Vzdrževanje in čiščenje



OPOZORILO!

Nevarnost telesnih poškodb, požara ali poškodb naprave.

- Pred vzdrževanjem izklopite napravo in iztahnite vtič iz vtičnice.
- Prepričajte se, da je naprava hladna. Vroče steklene plošče lahko počijo.
- Ko se steklene plošče v vratih poškodujejo, jih takoj zamenjajte. Obrnite se na pooblaščen servisni center.
- Ob odstranjevanju vrat z naprave bodite previdni. Vrata so težka!
- Pečico, vrtljivi pladenj in vrata morate po vsaki uporabi obrisati do suhega. Para, ki se ustvari med delovanjem pečice, kondenzira na stenah pečice in lahko povzroči korozijo.
- Napravo redno čistite, da preprečite poškodbe materiala na površini.
- Preostala maščoba in hrana v napravi lahko med funkcijo mikrovalov povzročita požar ali iskrenje.

- Napravo očistite z vlažno mehko krpo. Uporabljajte samo nevtralna čistilna sredstva. Za čiščenje ne uporabljajte abrazivnih čistil, grobih gobic, topil ali kovinskih predmetov.
- Če uporabljate razpršilo za čiščenje pečice, upoštevajte varnostna navodila z embalaže.

2.5 Notranja osvetlitev



OPOZORILO!

Nevarnost električnega udara.

- O žarnicah v izdelku in nadomestnih žarnicah, ki se prodajajo ločeno: Te žarnice so zasnovane za ekstremne pogoje v gospodinjskih aparatih, kot so izjemne temperature, vibracije in vlažnosti, ali za sporočanje informacij o delovanju aparata. Niso namenjene za uporabo drugje in niso primerne za sobno razsvetljavo v gospodinjstvu
- Ta izdelek vsebuje svetlobni vir razreda energijske učinkovitosti G.
- Uporabite le žarnice z istimi specifikacijami.

2.6 Servis

- Za popravilo naprave se obrnite na pooblaščen servisni center.
- Uporabite samo originalne rezervne dele.

2.7 Odlaganje



OPOZORILO!

Nevarnost poškodbe ali zadušitve.

- Za informacije o pravilnem odlaganju naprave se obrnite na občinsko upravo.
- Napravo izključite iz napajanja.
- Odrežite električni priključni kabel tik ob napravi in napravo zavrzite.
- Odstranite zapah in na ta način preprečite, da bi se otroci, ali živali ujeli v napravo.

3. OPIS IZDELKA

3.1 Splošni pregled

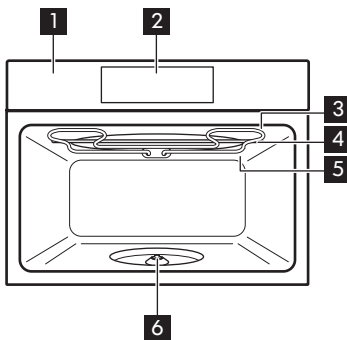

- 1 Upravljalna plošča
- 2 Prikazovalnik
- 3 Grelnik
- 4 Generator mikrovalovov
- 5 Luč
- 6 Gred vrtljive plošče

ZA VKLOP IN IZKLOP PEČICE

3.2 Dodatna oprema

Pribor vrtljivega pladnja
Za pripravo hrane.

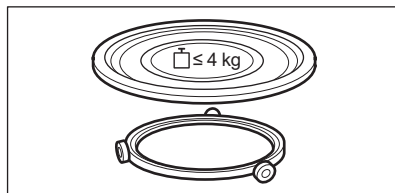

Rešetka za žar
Za pečenje na žaru.

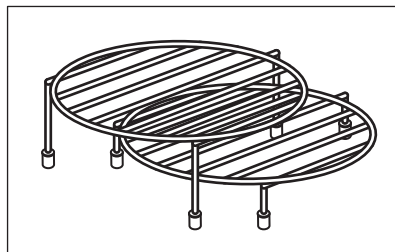

4. ZA VKLOP IN IZKLOP PEČICE

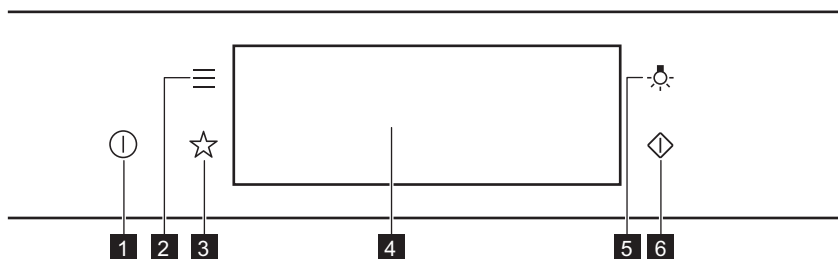

4.1 Nadzorna plošča





1	VKLOP / IZKLOP	Pritisnite in zadržite za vklop in izklop pečice.
2	Meni	Naštevajte funkcije pečice.
3	Prijjubljene	Naštevajte priljubljene nastavitve.
4	Prikazovalnik	Prikazuje trenutne nastavitve pečice.
5	Stikalo za luč	Pržižganje in gašenje luči.

ZA VKLOP IN IZKLOP PEČICE

6	Hiter vklop mikrovalov	Za vklop mikrovalovne funkcije (1000 W in 30 sekund).
----------	------------------------	---

 <p>Pridržite tipko</p>	 <p>Premaknite</p>	 <p>Pritisnite in zadržite</p>
S konico prsta se dotaknite površine.	S konico prsta podrsajte po površini.	Dotaknite se površine in počakajte 3 sekunde.

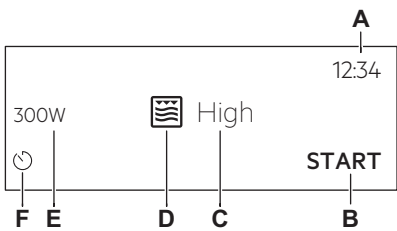
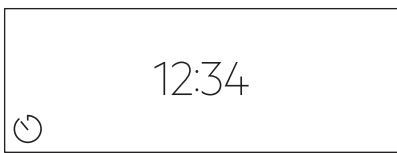







4.2 Prikazovalnik

	<p>Po vklopu se na prikazovalniku prikaže glavni zaslon s funkcijo in privzeto jakostjo žara.</p> <p>A. Ura B. ZAČETEK/ZAUSTAVITEV C. Jakost žara D. Funkcije pečice E. Moč mikrovalovov F. Časovnik</p>
	Če pečice ne uporabljate dve minuti, prikazovalnik preide v stanje pripravljenosti.
	Med pečenjem se na prikazovalniku prikažejo nastavljene funkcije in druge razpoložljive možnosti.

Indikatorji prikazovalnika

Osnovni indikatorji – za pomikanje po prikazovalniku.

PRED PRVO UPORABO

 Za potrditev izbire/nastavitve.	 Za vrnitev za eno stopnjo v meniju.	 Za preklic zadnjega dejanja.	 Za vklop in izklop funkcij.
Indikatori funkcije Aktiviraj alarm – ko nastavljeni čas kuhanja poteče, se sproži zvočni signal.			
 Funkcija je vklopljena.	 Funkcija je vklopljena. Pečenje se samodejno konča.	 Zvočni alarm je izklopljen.	
Prikazovalniki programske ure			
 Za nastavitev funkcije: Zakasnen vklop.	 Za preklic nastavitve.		



5. PRED PRVO UPORABO



OPOZORILO!

Oglejte si poglavja o varnosti.

5.1 Začetno čiščenje

		
1. korak	2. korak	3. korak
Odstranite vse pripomočke iz pečice.	Pečico in pripomočke očistite z mehko krpo, toplo vodo in blagim čistilom.	Pripomočke postavite v pečico.

5.2 Prva povezava

Po prvi povezavi na napajanje se na prikazovalniku prikaže pozdravno sporočilo. Nastaviti morate: Jezik, Osvetlitev, Zvok tipk, Glasnost, Ura.

6. VSAKODNEVNA UPORABA



OPOZORILO!

Oglejte si poglavja o varnosti.

6.1 Za nastavitev funkcije: Žar + MV, Žar

Pečica lahko ob uporabi funkcije povzroča hrup: Žar + MV. To je običajno za to funkcijo.

Nastavitev funkcije: Žar + MV	
1. korak	Uporabite nizko rešetko za žar.
2. korak	Vklopite pečico. Na prikazovalniku se prikaže privzeta funkcija pečice.
3. korak	Pritisnite simbol funkcije pečice za vstop v podmeni.
4. korak	Izberite funkcijo:  . Pritisnite: OK.
5. korak	Izberite stopnjo intenzivnosti žara.
Funkcija	Stopnja intenzivnosti žara
Lo	nizka
Hi	visoka
6. korak	Pritisnite: OK.
7. korak	Pritisnite: START.
STOP – pritisnite za izklop pečice.	
8. korak	Izklopite pečico.

Moč mikrovalov je omejena na 500 W, ko uporabite funkcijo: Žar + MV.

Nastavitev funkcije: Žar	
1. korak	Vstavite visoko rešetko za žar.
2. korak	Vklopite pečico. Na prikazovalniku se prikaže privzeta funkcija pečice.
3. korak	Pritisnite simbol funkcije pečice za vstop v podmeni.
4. korak	Izberite funkcijo:  . Pritisnite: OK.
5. korak	Izberite stopnjo intenzivnosti žara.

Nastavitev funkcije: Žar	
Funkcija	Stopnja intenzivnosti žara
Lo	nizka
Hi	visoka
6. korak	Pritisnite: OK.
7. korak	Pritisnite: START .
STOP – pritisnite za izklop funkcije.	
8. korak	Izklopite pečico.

6.2 Nastavitev: Funkcije mikrovalovne pečice

1. korak	Vklopite pečico.
2. korak	Pritisnite simbol funkcije pečice za vstop v podmeni.
3. korak	Izberite funkcijo gretja z mikrovalovi in pritisnite: OK. Na prikazovalniku se prikaže: moč mikrovalov.
4. korak	Nastavite: moč mikrovalov. Pritisnite: OK.
5. korak	Pritisnite: START .
STOP – pritisnite za izklop funkcije.	
6. korak	Izklopite pečico.

Najdaljši čas funkcij mikrovalov je odvisen od nastavljenosti moči mikrovalov:

MOČ MIKROVALOV	NAJDALJŠI ČAS
100–600 W	59 minut
Več kot 600 W	7 minut

 Če odprete vrata, se funkcija izklopi. Za ponoven vklop pritisnite **START**.

Uporabite bližnjico!

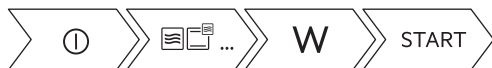



6.3 Uporaba funkcije: Hiter vklop mikrovalov





1. korak:	Pritisnite in držite:  . Mikrovalovi delujejo 30 sekund.	
2. korak:	Za podaljšanje časa kuhanja:	
	Pritisnite vrednost časa delovanja, da pridete na časovne nastavitve. Nastavite čas pečenja.	Pritisnite +30 sekund .
Mikrovalove lahko kadarkoli vklopite z naslednjo funkcijo: Hiter vklop mikrovalov.		

6.4 Funkcije pečice

STANDARD

Funkcija pečice	Aplikacija
 Žar	Za pečenje tankih živil na žaru in popekanje kruha.
 Žar + MV	S to funkcijo skuhate hrano v krajšem času in jo zapečete. Nastavite lahko dve stopnji intenzivnosti žara:
 Mikrovalovi	Segrevanje, kuhanje, razpon moči: 100–1000 W

MIKROVALOVI

Funkcija pečice	Aplikacija
 Odtaljevanje	Odtaljevanje mesa, rib, peciva, razpon moči: 100–200 W
 Topljenje	Topljenje čokolade in masla, razpon moči: 100–400 W
 Pogrej	Segrevanje pripravljenih jedi in občutljivih živil, razpon moči: 300–700 W
 Kokice	Priprava pokovke, razpon moči: 700–1000 W
 Tekočina	Segrevanje pijač in juh, razpon moči: 800–1000 W

7. ČASOVNE FUNKCIJE

7.1 Opis časovnih funkcij

Časovne funkcije	Aplikacija
Čas priprave	Za nastavitev dolžine pečenja. Največ je 23 ur in 59 minut.
Končaj	Za nastavitev posledice konca štetja programske ure.
Podaljšanje časa	Za podaljšanje časa kuhanja.
Opomnik	Za nastavitev odštevanja. Največ je 23 ur in 59 minut. Ta funkcija ne vpliva na delovanje pečice.
Čas delovanja	Nadzoruje čas delovanja funkcije. Čas delovanja - lahko nastavite položaj za vklop in izklop.

7.2 Nastavitev: Časovne funkcije

Nastavitev ure	
1. korak	Pritisnite: Ura.
2. korak	Nastavite programsko uro. Pritisnite: OK.

Nastavitev časa kuhanja	
1. korak	Izberite funkcijo pečice.
2. korak	Pritisnite:  .
3. korak	Nastavite programsko uro. Pritisnite: OK.

Izbira funkcije konca	
1. korak	Izberite funkcijo pečice.
2. korak	Pritisnite:  .
3. korak	Nastavite čas kuhanja.
4. korak	Pritisnite: ● ● ● .
5. korak	Pritisnite: Končaj.
6. korak	Izberite želeni: Končaj.
7. korak	Pritisnite: OK. Postopek ponavljajte, dokler se na prikazovalniku ne prikaže glavni zaslon.

Podaljšanje časa priprave	
Ko preostane še 10 % časa kuhanja in se vam zdi, da hrana še ni pripravljena, lahko čas kuhanja podaljšate. Spremenite lahko tudi funkcijo pečice.	
Pritisnite +1min , da podaljšate čas kuhanja.	

UPORABA: PRIPOMOČKOV

Sprememba nastavitve programske ure

1. korak Pritisnite: .

2. korak Nastavite vrednost programske ure.

3. korak Pritisnite: OK.

Nastavljeni čas lahko kadarkoli spremenite med kuhanjem.

8. UPORABA: PRIPOMOČKOV

8.1 Vstavljanje opreme

Uporabite samo primerne posode in material. Oglejte si razdelek „Primerne posode in materiali za mikrovalovno pečico“ v poglavju „Namigi in nasveti“.

Pribor vrtljivega pladnja:

Hrano vedno pripravljajte na vrtljivem pladnju.

Vodilo na kolescih namestite okrog gredi vrtljivega pladnja. Stakleni vrtljivi pladenj namestite na vodilo na kolescih.

Uporabljajte le pribor vrtljivega pladnja, priložen pečici.

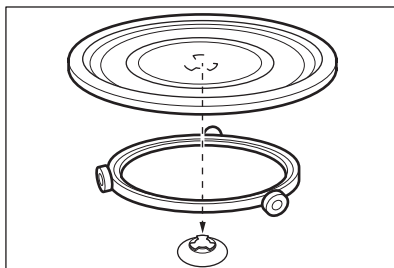

Rešetka za žar:

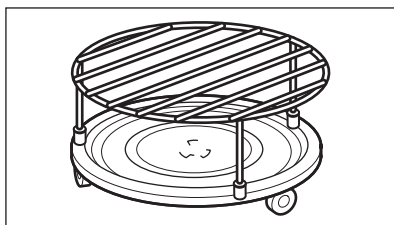

Rešetko za žar postavite na vrtljivi pladenj tako, da bodo silikonski čepki obrnjeni navzdol.



9. DODATNE FUNKCIJE



9.1 Način shranjevanja: Priljubljene

Svoje priljubljene nastavitve, kot so funkcija pogrevanja, čas kuhanja ali funkcija čiščenja, lahko shranite. Tri (3) najljubše nastavitve lahko shranite.

1. korak	Vklopite pečico.
2. korak	Izberite zeleno nastavitev.
3. korak	Pritisnite:  . Izberite: Priljubljene.
4. korak	Izberite: Shrani trenutne nastavitve.
5. korak	Pritisnite +, da dodate nastavitev na seznam: Priljubljene. Pritisnite OK.
<p> – pritisnite za ponastavitev nastavitve.</p> <p> – pritisnite za preklic nastavitve.</p>	

9.2 Zaklepanje tipk

Ta funkcija preprečuje nenamerno spremembo funkcije pečice.

1. korak	Vklopite pečico.
2. korak	Nastavitev funkcije pečice.
3. korak	  – pritisnite sočasno, da vklopite funkcijo.
Za izklop funkcije ponovite 3. korak.	

9.3 Ventilator za hlajenje

Ko pečica deluje, se samodejno vklopi ventilator za hlajenje, ki ohranja površine pečice hladne. Če pečico izklopite, lahko ventilator za hlajenje še naprej deluje, dokler se pečica ne ohladi.

10. NAMIGI IN NASVETI

10.1 Priporočila za pečenje

<p>Temperature in časi pečenja v razpredelnica so le smernice. Odvisni so od receptov ter kakovosti in količine uporabljenih sestavin.</p> <p>Lastnosti vaše pečice so lahko drugačne, kot so bile lastnosti prejšnje. V spodnjih namigih so prikazane priporočene funkcije pečice in nastavitve za čas pečenja za določeno vrsto hrane.</p> <p>Če za določen recept ne najdete nastavitve, poiščite podobne.</p> <p>Za dodatna priporočila glede pečenja si oglejte razpredelnice za pečenje na našem spletnem mestu. Da boste našli prave nasvete za pečenje, preverite število izdelka (PNC) na ploščici za tehnične navedbe na sprednjem okviru notranjosti pečice.</p>

10.2 Priporočila za mikrovalovno pripravo jedi

Pripravljajmo jedi!

Hrane ne polagajte neposredno na vrtljivi pladenj. Vedno uporabljajte posodo, ki je primerna za mikrovalovno pečico.

Posodo postavite na sredino vrtljivega pladnja.

Poskrbite, da sta hrana in posoda, ki ju postavite na vrtljivi pladenj, na sobni temperaturi. Zaradi stika s prevročimi ali prehladnimi predmeti lahko vrtljivi pladenj počí.

Jed obrnite ali premešajte na polovici časa odtaljevanja ali kuhanja.

Tekoče jedi občasno premešajte.

Hrano je treba premešati, preden jo postrežete.

Hrano pokrijte za kuhanje in pogrevanje.

Pri segrevanju pijač dajte v steklenico ali kozarec žlico, da zagotovite boljšo porazdelitev toplote.

Odstranite embalažo, preden hrano postavite v pečico. Pakirane pripravljene obroke lahko postavite v pečico skupaj z embalažo samo v primeru, ko je embalaža odporna proti mikrovalovom (preverite podatke na embalaži).



Priprava jedi z mikrovalovi

Hrano pripravljajte pokrito. Če želite ohraniti skorjo, hrano pripravljajte brez pokrova.

Jedi ne segrevajte premočno z nastavljanjem moči in časa na previsoko vrednost. Hrana se lahko presuši, zažge ali povzroči požar.

Pečice ne uporabljajte za pripravljajanje jajc ali polžev v lupini, ker jih lahko raznese. Rumenjak ocvrtega jajca prebodite, preden ga pogrežete.

Živila s kožo ali lupino pred kuhanjem večkrat prebodite.

Zelenjavo narežite na kose podobne velikosti.

Ko pečico izklopite, vzemite hrano ven in pustite stati nekaj minut, da se toplota enakomerno porazdeli.



Odtaljevanje v mikrovalovni pečici

Zamrznjeno, neovito hrano položite na majhen, narobe obrnjen krožnik, ki ga postavite nad posodo ali na polico za odtajanje oz. plastično cedilo, tako da lahko tekočina pri odtajanju odteče.

Odstranite odtaljene kose.





Če želite sadje in zelenjavo pripraviti brez predhodnega odtaljevanja, lahko uporabite večjo moč mikrovalov.

10.3 Posode za kuhanje in materiali, primerni za mikrovalovno funkcijo

Za mikrovalovno funkcijo uporabite samo primerne posode in materiale. Za primer uporabite spodnjo razpredelnico.











Pred uporabo preverite specifikacijo posod za kuhanje/materialov.





Posode za kuhanje/material				
Steklo in porcelan, namenjena za pečice, brez kovinskih delov, npr. steklo, odporno proti vročini	✓	✓	✓	✓
Steklo in porcelan, ki nista namenjena za pečice, če sta brez srebrnih, zlatih, platinskih ali drugih kovinskih dekoracij	✓	X	X	X
Steklo in steklokeramična posoda iz materiala, namenjena za pečice/odpornega proti zmrzovanju	✓	✓	✓	✓
Keramika in lončena posoda brez elementov iz kremena ali kovin, in brez glazur, ki vsebujejo kovine	✓	✓	X	X
Keramika, porcelan in lončena posoda z ne glaziranim dnom ali z majhnimi odprtini, npr. na ročajih	X	X	X	X
Plastika, odporna proti vročini do 200 °C	✓	✓	X	X
Karton, papir	✓	X	X	X
Prozorna folija	✓	X	X	X
Folija za pečenje z zapiralom, namenjenim za mikrovalovne pečice.	✓	✓	X	X
Posode za pečenje, izdelane iz kovine, npr. emajl, lito železo	X	X	✓	X

Posode za kuhanje/material				
Pekači, premazani s črnim lakom ali silikonom	X	X	✓	X
Posode za kuhanje, namenjene za uporabo v mikrovalovni pečici, npr. ponev za hrustljivo popečene jedi	X	✓	X	X
Rešetka za žar	X	X	✓	✓

10.4 Priporočene nastavitve moči za različne vrste hrane

Podatki v razpredelnici so samo za primer.





800–1000 W					
 Postopek, ki omogoča, da se živilo popeče na začetku kuhanja			 Pogrevanje tekočin		
500–700 W					
 Kuhanje zelenjave	 Kuhanje jajčnih jedi	 Počasno dušenje enolončnic	 Počasno dušenje riža	 Pogrevanje obrokov za en krožnik	 Odtajanje in pogrevanje zmrznjenih obrokov
300–400 W					
 Topljenje sira, čokolade, masla		 Kuhanje/pogrevanje občutljivih jedi		 Nadaljevanje kuhanja	

100–200 W				
				
Pogrevanje hrane za dojenčke	Odtajanje kruha	Odtajanje sadja in peciva	Odtajanje sira, smetane, masla	Odtajanje mesa, rib





10.5 Razpredelnice za pečenje za preizkuševalne inštitute

Informacije za testne inštitute

Preizkusi v skladu z IEC 60705.





FUNKCIJA MIKROVALOV	 POWER (W)	 (kg)		 (min)	
Biskvit	600	0.475	Pribor vrtiljivega pladnja	5 - 7	-
Mesna štruca	500	0.9	Pribor vrtiljivega pladnja	18 - 20	-
Jajčna krema	500	1	Pribor vrtiljivega pladnja	15 - 17	-
Odtaljevanje mesa	200	0.5	Pribor vrtiljivega pladnja	8 - 9	-

Uporabite funkcijo: Pečenje na žaru z mikrovalovi.
Uporabite nizko rešetko za žar.

KOMBINIRANA FUNKCIJA MIKROVALOV	 POWER (W)	 Stopnja intenzivnosti žara	 (min)	
Gratiniran krompir, 1,1 kg	300	nizka	30 - 35	-

VZDRŽEVANJE IN ČIŠČENJE

Uporabite funkcijo: Pečenje na žaru z mikrovalovi.
Uporabite nizko rešetko za žar.

KOMBINIRANA FUNKCIJA MIKROVALOV	 POWER (W)	 Stopnja intenzivnosti žara	 (min)	
Piščanec, 1,1 kg	300	visoka	30 - 35	Meso položite v okroglo stekleno posodo.

11. VZDRŽEVANJE IN ČIŠČENJE



OPOZORILO!

Oglejte si poglavja o varnosti.

11.1 Opombe glede čiščenja



Čistilna sredstva

Sprednji del pečice očistite z mehko krpo, toplo vodo in blagim čistilom.

Za čiščenje kovinskih površin uporabite čistilno raztopino.

Madeže očistite z blagim čistilnim sredstvom.



Vsakodnevna uporaba

Pečico očistite po vsaki uporabi. Nakopičena maščoba ali drugi ostanki lahko povzročijo požar.

S stroga pečice previdno očistite ostanke hrane in maščobo.

Hrane ne shranjujte v pečici dlje kot 20 minut. Po vsaki uporabi notranjost posušite z mehko krpo.



Pripomočki

Vso opremo očistite po vsaki uporabi in pustite, da se posuši. Pred čiščenjem počakajte, da se vrtljivi pladenj ohladi. Vrtljivi pladenj lahko počí. Uporabite mehko krpo s toplo vodo in blago čistilno sredstvo. Pripomočkov ne pomivajte v pomivalnem stroju.

Pripomočkov s premazom proti prijemanju ne čistite z abrazivnimi čistilnimi sredstvi ali ostrimi predmeti.



12. ODPRAVLJANJE TEŽAV



OPOZORILO!

Oglejte si poglavja o varnosti.

12.1 Kaj storite v primeru ...



 Pečica se ne vklopi ali segreje	
 Možni vzrok	 Rešitev
Pečica ni priključena na napajanje ali je priključena nepravilno.	Preverite, ali je pečica pravilno priključena na napajanje.
Ura ni nastavljena.	Nastavite uro; za podrobnosti si oglejte poglavje »Časovne funkcije«, Nastavitev: Časovne funkcije.
Vrata niso pravilno zaprta.	Povsem zaprite vrata.
Pregorela je varovalka.	Preverite, ali je varovalka vzrok za težave. Če se težave ponovijo, se obrnite na usposobljenega električarja.
Funkcija pečice Varovalo za otroke je vklopljena.	Oglejte si poglavje »Meni«, Podmeni za: Možnosti.

 Komponente	
 Opis	 Rešitev
Luč je pregorela.	Zamenjajte žarnico; za podrobnosti si oglejte poglavje »Vzdrževanje in čiščenje«, Zamenjava: Luč.
Vrtljiv pladenj povzroča hrup.	Pod vrtljivim pladnjem so ostanke hrane.

12.2 Obvladovanje: Kod napak

Ko se pojavi napaka programske opreme, se na prikazovalniku prikaže sporočilo o napaki. V tem razdelku boste našli seznam težav, ki jih lahko odpravite sami.

ENERGIJSKA UČINKOVITOST

 Koda in opis	 Rešitev
F240, F439 - polja na dotik na prikazovalniku ne delujejo pravilno.	Očistite površino prikazovalnika. Poskrbite, da na poljih na dotik ne bo umazanije.
F908 - sistem pečice se ne more povezati z upravljalno ploščo.	Pečico izklopite in ponovno vklopite.

12.3 Servisni podatki

Če težave ne morete razrešiti sami, se obrnite na prodajalca ali pooblaščen servisni center. Potrebni podatki za servisni center se nahajajo na ploščici za tehnične navedbe. Ploščica za tehnične navedbe se nahaja na sprednjem okvirju notranjosti pečice. Ploščice za tehnične navedbe ne odstranjujte iz notranjosti pečice.

Priporočamo, da podatke vpišete sem:	
Model (MOD.)
Številka izdelka (PNC)
Serijska številka (S.N.)

13. ENERGIJSKA UČINKOVITOST

13.1 Varčevanje z energijo

 Pečica ima funkcije, ki vam pomagajo varčevati z energijo med vsakodnevnim pečenjem.
--

Poskrbite, da bodo vrata med delovanjem pečice zaprta. Vrat pečice med pečenjem ne odpirajte prepogosto. Poskrbite, da bo tesnilo vrat čisto, in preverite, da je dobro nameščeno. Ko je mogoče, pečice ne segrevajte pred pečenjem. Presledki med pečenjem več jedi naj bodo čim krajši.

Pečenje ob izklopljeni luči

Med pečenjem izklopite luč. Vklonite jo samo, ko jo potrebujete.

14. STRUKTURA MENIJA

14.1 Meni

Pritisnite , da odprete Meni.

Element menija		Aplikacija
Priljubljene		Našteva priljubljene nastavitve.
Možnosti		Za nastavitvev konfiguracije pečice.
Nastavitve	Nastavitev	Za nastavitvev konfiguracije pečice.
	Servis	Prikaže različico in konfiguracijo programske opreme.

14.2 Podmeni za: Možnosti

Podmeni	Aplikacija
Osvetlitev	Vklopi in izklopi luč.
Varovalo za otroke	Preprečuje nenameren vklop pečice. Ko je funkcija vklopljena, se ob vklopu pečice na prikazovalniku prikaže besedilo »Varovalo za otroke«. Če želite omogočiti uporabo pečice, izberite kodne črke po abecednem vrstnem redu. Dostop do programske ure, daljinskega upravljanja in luči je na voljo z vklopljenim varovalom za otroke.
Prikaz časa	Izvede vklop in izklop ure.
Stil digitalne ure	Omogoča spremembo oblike prikaza časa na prikazovalniku.

14.3 Podmeni za: Nastavitev

Podmeni	Opis
Jezik	Nastavi jezik pečice.
Osvetlitev	Nastavi svetlost prikazovalnika.
Zvok tipk	Vklopi in izklopi zvok polj na dotik. Izklop zvoka ni možen za: ①.
Glasnost	Nastavi glasnost zvokov tipk in signalov.

PREPROSTO JE!





Podmeni	Opis
Ura	Nastavi trenutni čas in datum.

14.4 Podmeni za: Servis

Podmeni	Opis
Predstavitveni način	Koda za vklop/izklop: 2468
Različica programske opreme	Informacije o različici programske opreme.
Ponastavi vse nastavitve	Ponastavi tovarniške nastavitve.





15. PREPROSTO JE!

Pred prvo uporabo morate nastaviti:				
Jezik	Osvetlitev	Zvok tipk	Glasnost	Ura



Seznajte se z osnovnimi ikonami na upravljalni plošči in prikazovalniku:				
 VKLOP / IZKLOP	 Meni	 Priljubljene	 Časovnik	START / STOP

Začetek uporabe pečice		
Hitri začetek MW	Mikrovalove vklopite kadarkoli s pri- vzetimi nastavitvami: 30 s / 1000 W.	Pritisnite: 

			
segrevanje / kuhanje 100–1000 W	kuhanje / popekanje intenzivnost: nizka / visoka	kuhanje / popekanje	segrevanje tekočin 800–1000 W



			
pogrevanje 300–700 W	odtaljevanje 100–200 W	topljenje 100–400 W	priprava pokovke 700–1000 W

Nastavitve mikrovalov		Nasveti za mikrovalovno pečico
Moč mikrovalovov:	Najdaljši čas:	Hrano pokrijte za kuhanje in pogrevanje. Jed obrnite ali premešajte na polovici časa od- taljevanja ali kuhanja. Pri segrevanju tekočin dajte žlico v jed. Hrano postavite v pečico brez embalaže (samo varno za mikrovalove).
100–600 W	59 min	
> 600 W	7 min	

Začetek pečenja				
1. korak	2. korak	3. korak	4. korak	5. korak
 – pritisnite za vklop pečice.	 ... – izberite funkci- jo.	W – nastavite moč mikrovalov.	OK – pritisnite za potrditev.	START – pritisnite za za- četek kuhanja.

S hitrimi funkcijami nastavite čas pečenja	
10-odstotno dodatno zapekanje Z 10-odstotnim dodatnim zapekanjem dodajte čas, ko je preostalo še 10 % časa pečenja.	Za podaljšanje časa pečenja pritisnite +1 min..

16. SKRB ZA OKOLJE

Reciklirajte materiale, ki jih označuje simbol . Embalažo odložite v ustrezne zabojnike za reciklažo. Pomagajte zaščititi okolje in zdravje ljudi ter reciklirati odpadke električnih in elektronskih naprav. Naprav, označenih s simbolom , ne odstranjujte z gospodinjstvi odpadki. Izdelek vrnite na krajevno zbirališče za recikliranje ali se obrnite na občinski urad.

FÖR PERFEKTA RESULTAT

Tack för att du valt denna AEG-produkt. Den har utvecklats för att du ska kunna använda den i många år, med innovativa funktioner som gör livet enklare – och som inte finns på alla enklare produkter. Ägna några minuter åt denna beskrivning för att få största möjliga utbyte av produkten.

Besök vår webbplats för att:



få tips om användning, broschyrer, felsökning, service- och reparationsinformation:
www.aeg.com/support



registrera din produkt för bättre service:
www.registeraeg.com



köpa tillbehör, förbrukningsvaror och originalreservdelar till din produkt:
www.aeg.com/shop

KUNDTJÄNST OCH SERVICE

Använd alltid originalreservdelar.

Ha följande uppgifter till hands när du kontaktar vår auktoriserade serviceverkstad: Modell, artikelnummer, serienummer.

Informationen står på märkplåten.

 Varning/Försiktighet – Säkerhetsinformation

 Allmän information och tips

 Miljöinformation

Med reservation för ändringar.

INNEHÅLL

1. SÄKERHETSINFORMATION.....	357	3.2 Tillbehör.....	364
1.1 Säkerhet för barn och personer med funktionsnedsättning.....	357	4. SÅ HÄR SLÅR DU PÅ OCH STÄNGER AV UGNEN.....	364
1.2 Allmän säkerhet.....	358	4.1 Kontrollpanel.....	364
2. SÄKERHETSINSTRUKTIONER.....	360	4.2 Display.....	365
2.1 Installation.....	360	5. FÖRE FÖRSTA ANVÄNDNING.....	366
2.2 Elanslutning.....	361	5.1 Första rengöring	366
2.3 Använd.....	361	5.2 Första anslutning.....	366
2.4 Underhåll och rengöring.....	362	6. DAGLIG ANVÄNDNING.....	366
2.5 Invändig belysning.....	363	6.1 Så här ställer du in funktionen: Grill + Mikro, Grill.....	367
2.6 Service.....	363	6.2 Så här ställer du in: Mikrovågsugnens tillagningsfunktioner.....	368
2.7 Avyttring.....	363		
3. PRODUKTBESKRIVNING.....	363		
3.1 Allmän översikt.....	363		

6.3 Användning: Mikrovågsugn snabbstart.....	369	10.5 Tillagningstabeller för testinstitut.....	376
6.4 Värmefunktioner.....	369	11. SKÖTSEL OCH RENGÖRING.....	377
7. KLOCKFUNKTIONER.....	370	11.1 Anmärkningar om rengöring.....	377
7.1 Beskrivning av klockfunktioner....	370	12. FELSÖKNING.....	378
7.2 Så här ställer du in: Klockfunktioner..	371	12.1 Vad gör jag om	378
8. ANVÄNDNING: TILLBEHÖR.....	372	12.2 Hur man hanterar: Felkoder.....	379
8.1 Sätta in tillbehör.....	372	12.3 Servicedata.....	379
9. TILLVALSFUNKTIONER.....	372	13. ENERGIEFFEKTIVITET.....	379
9.1 Så här sparar du: Favoriter.....	372	13.1 Energibesparing.....	379
9.2 Funktionslås.....	373	14. MENYSTRUKTUR.....	380
9.3 Kylfläkt.....	373	14.1 Meny.....	380
10. RÅD OCH TIPS.....	373	14.2 Undermeny för: Tillval.....	380
10.1 Tillagningsrekommendationer....	373	14.3 Undermeny för: Inställningar.....	381
10.2 Rekommendationer för mikrovågsugnen	374	14.4 Undermeny för: Service.....	381
10.3 Lämpliga kokkärl och material för mikrovågsugn	374	15. ENKELT!.....	381
10.4 Rekommenderade effektlägen för olika typer av mat.....	376	16. MILJÖSKYDD.....	383

1. ⚠ SÄKERHETSINFORMATION

Läs noga de bifogade instruktionerna före installation och användning av produkten. Tillverkaren är inte ansvarig för eventuella personskador eller andra skador som uppkommit som ett resultat av felaktig installation eller användning. Förvara alltid bruksanvisningen på en säker och tillgänglig plats för framtida bruk.

1.1 Säkerhet för barn och personer med funktionsnedsättning

- Denna produkt kan användas av barn från 8 års ålder och uppåt, och av personer med nedsatt fysisk, sensorisk eller mental förmåga, samt personer med bristande erfarenhet och kunskap om de övervakas eller instrueras om hur produkten används på ett säkert sätt och förstår de risker som är förknippade med användningen. Barn under 8 år

eller personer med mycket omfattande och komplexa funktionsnedsättningar ska inte vistas i närheten av produkten utan ständig uppsikt.

- Barn ska hållas under uppsikt så att de inte leker med produkten.
- Håll allt förpackningsmaterial utom räckhåll för barn och kassera det på lämpligt sätt.
- **WARNING!** Barn och husdjur ska hållas borta från produkten när den är igång eller när den svalnar. Åtkomliga delar blir heta under användning.
- Om maskinen har ett barnlås ska den aktiveras.
- Barn får inte utföra rengöring och underhåll av produkten utan uppsikt.

1.2 Allmän säkerhet

- Denna produkt är endast avsedd för matlagning.
- Denna produkt är avsedd för enskilt hushållsbruk inomhus.
- Produkten kan användas i kontor, hotellrum, gårdsgästhus och liknande boenden där sådan användning inte innebär att genomsnittlig hushållsförbrukning överskrids.
- Installation av denna produkt och byte av kabeln får endast utföras av behörig person.
- Använd inte produkten innan den har installerats i inbyggnadsstrukturen.
- Bryt strömförsörjningen till apparaten före utförande av underhåll.
- Om nätsladden är skadad måste den bytas av tillverkaren, tillverkarens auktoriserade servicecenter eller personer med motsvarande utbildning, för att undvika fara.
- **WARNING!** Kontrollera att produkten är avstängd innan du byter lampa för att undvika risk för elektriska stötar.
- **WARNING!** Ugnen och åtkomliga delar blir mycket varma under användning. Var försiktig så att du inte vidrör värmeelementen.

- Använd alltid ugnsvantar vid iläggning eller urtagning av tillbehör eller ugnsgformar.
- Använd endast den balansupphängning och det balansupphängningsstöd som tillhör apparaten.
- Starta inte mikrovågsfunktionen när ugnen är tom. Metalldelar i ugnsutrymmet kan skapa ljusbågar.
- Metallbehållare för mat och dryck får aldrig placeras i mikrovågsugnen. Detta krav gäller inte om tillverkaren anger storlek och form på metallbehållare som är lämpliga för tillagning i mikrovågsugn.
- **WARNING!** Om luckan eller tätningarna är skadade får ugnen inte användas utan att repareras av en behörig person.
- **WARNING!** Endast en behörig person får utföra service eller reparation som involverar borttagning av delar som skyddar mot mikrovågsenergi.
- **WARNING!** Värm inte vätskor och andra livsmedel i tillslutna behållare. De kan explodera.
- Använd endast kärl som är avsedda för mikrovågsugn.
- Håll ugnen under uppsikt vid uppvärmning av mat i plast- eller pappersbehållare för att undvika risk för antändning.
- Produkten är avsedd för uppvärmning av mat och dryck. Torkning av mat eller kläder och uppvärmning av värmekuddar, tofflor, svampar, fuktiga trasor och liknande kan leda till skador, antändning eller brand.
- Om det kommer ut rök, stäng av eller dra ur kontakten till produkten och låt luckan vara stängd för att undvika lågor.
- Uppvärmning av drycker i mikrovågsugn kan leda till fördröjd stötkokning. Var försiktig vid hantering av behållaren.
- Innehållet i nappflaskor och barnmatsburkar ska röras om eller blandas, och temperaturen kontrolleras ska före förtäring för att undvika brännskador.
- Ägg i skal och hela kokta ägg får inte värmas i produkten eftersom de kan explodera, även efter att mikrovågsugnens uppvärmning är klar.

SÄKERHETSINSTRUKTIONER

- Rengör produkten regelbundet och ta bort eventuella matrester.
- Använd inte ångrengöringsmedel för att rengöra produkten.
- Använd inte skarpa rengöringsmedel med slipeffekt eller vassa metallskrapor för att rengöra luckans glas för att undvika repor, vilka i sin tur kan leda till att glaset spricker.
- Om inte produkten hålls ren kan det leda till att den invändiga ytan försämras, vilket kan påverka produktens livslängd och leda till farliga situationer.

2. SÄKERHETSINSTRUKTIONER

2.1 Installation

**WARNING!**

Endast en behörig person får installera den här produkten.

- Avlägsna allt förpackningsmaterial.
- Installera eller använd inte en skadad produkt.
- Följ installationsinstruktionerna som följer med produkten.
- Var alltid försiktig när produkten rör sig eftersom den är tung. Använd alltid skyddshandskar och täckta skor.
- Dra aldrig produkten i handtaget.
- Installera produkten på en säker och lämplig plats som uppfyller installationskraven.
- Minsta avstånd till andra produkter ska beaktas.
- Kontrollera, före installation av produkten, att ugnsluckan kan öppnas enkelt utan motstånd.
- Produkten är utrustad med ett elektriskt kylsystem. Den måste användas med den elektriska strömförsörjningen.
- En inbyggd enhet måste uppfylla stabilitetskraven enligt DIN 68930.

Skåpets minimihöjd (minsta höjd för skåpet under bänk)	444 (460) mm
Skåpets bredd	560 mm
Skåpets djup	550 (550) mm
Höjd på produktens främre del	455 mm
Höjd på produktens bakre del	440 mm
Bredd på produktens främre del	595 mm
Bredd på produktens bakre del	559 mm

Produktens djup	567 mm
Inbyggnadsdjup för produkten	546 mm
Djup med öppen lucka	882 mm
Minsta storlek på ventilationsöppningen. Öppning placerad nedtill på vänstra sidan	560x20 mm
Nätsladdens längd. Kabeln är placerad i det nedre högra hörnet på baksidan	1500 mm
Monteringskruvar	3.5x25 mm

2.2 Elanslutning



VARNING!

Risk för brand och elektriska stötar.

- Alla elektriska anslutningar ska göras av en behörig elektriker.
- Produkten måste jordas.
- Se till att de parametrarna på märkskylten överensstämmer med elnätets elektricitet.
- Använd alltid ett korrekt installerat, stötsäkert och jordat eluttag.
- Använd inte grenuttag eller förlängningssladdar.
- Kontrollera så att du inte skadar stickkontakten och nätkabeln. Om produktens nätkabel behöver bytas måste det göras av vårt auktoriserade servicecenter.
- Låt inte nätkablar komma i kontakt med eller komma nära produktens lucka eller nichen nedanför produkten, speciellt inte när den är igång eller om luckan är het.
- Stötskyddet för strömförande och isolerade delar måste fästas på ett sådant sätt att det inte kan tas bort utan verktyg.
- Anslut stickkontakten till eluttaget först vid slutet av installationen. Kontrollera att stickkontakten är åtkomlig efter installationen.
- Anslut inte stickkontakten om vägguttaget sitter löst.
- Dra inte i anslutningssladden för att koppla bort produkten från eluttaget. Ta alltid tag i stickkontakten.
- Använd endast rätt isoleringsenheter: strömbrytare, säkringar (säkringar av skruvtyp tas ur hållaren), jordfelsbrytare och kontaktorer.
- Den elektriska installationen måste ha en isolationsenhet så att du kan koppla från produkten från nätet vid alla poler. Kontaktöppningen på isolationsenheten måste vara minst 3 mm bred.
- Denna produkt levereras med en huvudkontakt och en huvudkabel

2.3 Använd



VARNING!

Risk för skador, brännskador, elstötar eller explosion föreligger.

- Ändra inte produktens specifikationer.

SÄKERHETSINSTRUKTIONER

- Kontrollera att ventilationsöppningarna inte är blockerade.
- Låt inte produkten stå utan uppsikt under användning.
- Stäng av produkten efter varje användningstillfälle.
- Var försiktig när du öppnar produktens lucka medan produkten är påslagen. Varm luft kan strömma ut.
- Använd inte produkten med våta händer eller när den har kontakt med vatten.
- Tryck inte på den öppna luckan.
- Använd inte produkten som arbets- eller avlastningsyta.
- Öppna luckan försiktigt. Användning av ingredienser med alkohol kan orsaka blandning av alkohol och luft.
- Låt inte gnistor eller öppna lågor komma i kontakt med produkten när du öppnar luckan.
- Placera inte brandfarliga produkter eller föremål som är våta med brandfarliga produkter i, i närheten av eller på produkten.
- Använd inte mikrovågsugnsfunktionen för att förvärma ugnen.



WARNING!

Risk för skador på produkten föreligger.

- För att förhindra skador eller missfärgning på emaljen:
 - lägg inte aluminiumfolie direkt på ugnsbotten.
 - håll inte vatten direkt i den heta produkten.
 - Låt inte fuktiga maträtter eller matvaror stå kvar i produkten när tillagningen är klar.
 - var försiktig när du tar bort eller installerar tillbehören.
- Missfärgning av emaljen eller den rostfria ytan påverkar inte produktens funktion.
- Laga alltid mat med luckan stängd.
- Om produkten installeras bakom en beklädnadspanel, till exempel i ett skåp, se till att skåpsdörren eller panelen aldrig är stängd när produkten används. Värme och fukt kan byggas upp bakom en stängd lucka och orsaka skador på produkten, skåpsmöblerna eller golvet. Stäng inte luckan förrän produkten har svalnat helt efter användning.

2.4 Underhåll och rengöring



WARNING!

Det finns risk för personskador, brand eller skador på produkten.

- Stäng av produkten och koppla bort den från eluttaget före underhåll.
- Se till att produkten har svalnat. Det finns även risk för att glaspanelerna kan spricka.
- Byt omedelbart ut luckans glaspaneler om de är skadade. Kontakta auktoriserat servicecenter.
- Var försiktig när du tar bort luckan. Luckan är tung!
- Ugnsutrymmet, den roterande tallriken och luckan måste torkas av efter varje användningstillfälle. Ånga som bildas vid användningen av ugnen kondenseras på innerväggarna och kan orsaka korrosion.
- Rengör produkten regelbundet för att förhindra att ytmaterialet försämras.
- Fett och matrester som lämnas kvar i produkten kan orsaka brand och elektriska ljusbågar när mikrovågsugnen är igång.
- Rengör produkten med en fuktig, mjuk trasa. Använd bara milda rengöringsmedel. Använd inte produkter med slipeffekt, skursvampar, lösningsmedel eller metallföremål.
- Om du använder en ugnssprej ska du följa säkerhetsanvisningarna på förpackningen.

2.5 Invändig belysning



VARNING!

Risk för elektrisk stöt!

- När det gäller lampan/lamporna i denna produkt och reservlampor som säljs separat: Dessa lampor är avsedda att tåla extrema fysiska förhållanden i hushållsapparater, såsom temperatur, vibration, fuktighet eller är avsedda att signalera information om produktens driftstatus. De är inte avsedda att användas i andra produkter eller som rumsbelysning i hemmet.
- Denna produkt innehåller en ljuskälla med energieffektivitetsklass G.
- Använd bara lampor med samma specifikationer.

2.6 Service

- Kontakta ett auktoriserat servicecenter för reparation av produkten.
- Använd endast originalreservdelar.

2.7 Avyttring



VARNING!

Risk för kvävning eller skador.

- Kontakta kommunen för information om hur produkten ska kasseras.
- Koppla loss produkten från eluttaget.
- Klipp av elkabeln nära produkten och kassera den.
- Ta bort luckspärren för att förhindra att barn eller husdjur blir instängda i maskinen.

3. PRODUKTBESKRIVNING

3.1 Allmän översikt

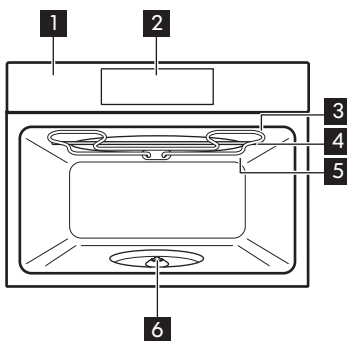

- 1** Kontrollpanel
- 2** Display
- 3** Värmeelement
- 4** Mikrovågsgenerator
- 5** Lampa

- 6** Turntable-axel

SÅ HÄR SLÅR DU PÅ OCH STÄNGER AV UGNEN

3.2 Tillbehör

Roterande tallrik
För att laga mat.

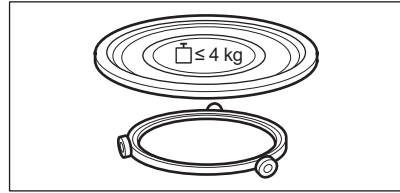

Grillgaller
För att grilla.

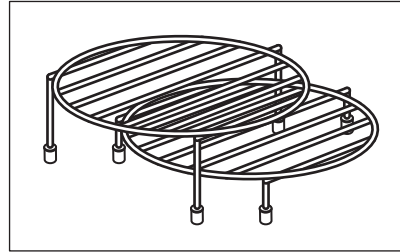

4. SÅ HÄR SLÅR DU PÅ OCH STÄNGER AV UGNEN

4.1 Kontrollpanel

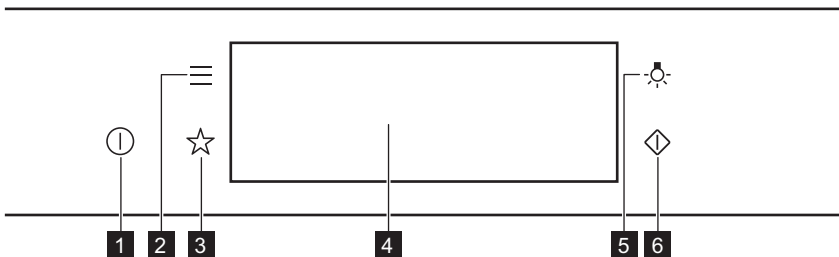



1	På / Av	Tryck och håll inne för att slå på och stänga av ugnen.
2	Meny	Listar ugnsfunktionerna.
3	Favoriter	Förteckning av favoritinställningar.
4	Display	Visar nuvarande ugninställningar.
5	Lampans strömbrytare	Tända och släcka lampan.

SÅ HÄR SLÅR DU PÅ OCH STÄNGER AV UGNEN

6	Mikrovågsugn snabbstart	Slå på mikrofunktionen (1000 W och 30 sekunder).
----------	-------------------------	--

 Tryck	 Flytta	 Tryck och håll inne
Vidrör ytan med fingertoppen.	Dra fingret över ytan.	Tryck på ytan i tre sekunder.

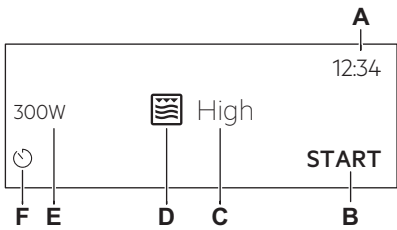
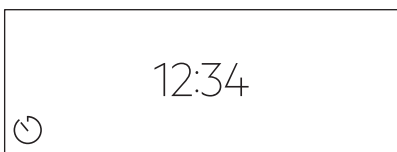







4.2 Display

	<p>Efter att ha slagit på den visar displayen huvudskärmen med funktionen och standardgrillintensiteten.</p> <p>A. Klockslag B. START/STOPP C. Grillintensitet D. Tillagningsfunktioner E. Mikrovågseffekt F. Timer</p>
	Om du inte använder ugnen inom 2 minuter övergår displayen till viloläge.
	När du tillagar maten visar displayen de inställda funktionerna och andra tillgängliga alternativ.

Indikeringar på displayen

Grundindikeringar - för att navigera på displayen.

FÖRE FÖRSTA ANVÄNDNING

 För att bekräfta val/inställning.	 Gå tillbaka en nivå i menyn så här.	 Ångra den senaste åtgärden så här.	 För att slå på och stänga av funktionerna.
Ljudalarm funktionsindikatorer - när den inställda tillagningstiden har gått avges en ljudsignal.			
 Funktionen är på.	 Funktionen är på. Matlagningen avslutas automatiskt.	 Ljudalarm avstängt.	
Timer-indikatorer			
 För att ställa in funktionen: Fördröjd start.		 Avbryta inställningen.	



5. FÖRE FÖRSTA ANVÄNDNING



VARNING!

Se Säkerhetsavsnitten.

5.1 Första rengöring

		
Steg 1	Steg 2	Steg 3
Ta bort alla tillbehör från ugnen.	Torka av ugnen och tillbehören med en mjuk trasa med varmt vatten och mildt diskmedel.	Sätt in tillbehören i ugnen.

5.2 Första anslutning

Displayen visar ett välkomstmeddelande när maskinen har anslutits första gången. Du måste ställa in: Språk, Ljusstyrka i display, Knappljud, Ljudvolym, Klockslag

6. DAGLIG ANVÄNDNING



VARNING!

Se Säkerhetsavsnitten.

6.1 Så här ställer du in funktionen: Grill + Mikro, Grill

Ljud från ugnen kan höras när du använder funktionen: Grill + Mikro. Det är normalt för den här funktionen.

Ställa in funktionen: Grill + Mikro	
Steg 1	Sätt in det nedre grillgallret.
Steg 2	Slå på ugnen. Standardtillagningsfunktionen visas på displayen.
Steg 3	Tryck på symbolen för tillagningsfunktionen för att gå till undermenyn.
Steg 4	Välj funktionen:  . Tryck på: OK.
Steg 5	Välj grillintensitetsnivå.
Funktion	Grill, intensitetsnivå
Lo	Låg
Hi	Hög
Steg 6	Tryck på: OK.
Steg 7	Tryck på: START .
STOP – tryck på för att stänga av ugnen.	
Steg 8	Stäng av ugnen.

Mikrovågseffekten är begränsad till 500 W när du använder funktionen: Grill + Mikro.

Ställa in funktionen: Grill	
Steg 1	Sätt in det höga grillgallret.
Steg 2	Slå på ugnen. Standardtillagningsfunktionen visas på displayen.
Steg 3	Tryck på symbolen för tillagningsfunktionen för att gå till undermenyn.
Steg 4	Välj funktionen:  . Tryck på: OK.
Steg 5	Välj grillintensitetsnivå.

Ställa in funktionen: Grill	
Funktion	Grill, intensitetsnivå
Lo	Låg
Hi	Hög
Steg 6	Tryck på: OK.
Steg 7	Tryck på: START .
STOP - tryck för att stänga av funktionen.	
Steg 8	Stäng av ugnen.

6.2 Så här ställer du in: Mikrovågsugns tillagningsfunktioner

Steg 1	Slå på ugnen.
Steg 2	Tryck på symbolen för tillagningsfunktionen för att gå till undermenyn.
Steg 3	Välj mikrovågsfunktionen och tryck på: OK. Displayen visar mikrovågseffekt.
Steg 4	Ställ in mikrovågseffekt. Tryck på: OK.
Steg 5	Tryck på: START .
STOP - tryck för att stänga av funktionen.	
Steg 6	Stäng av ugnen.

Den maximala tiden för mikrovågsfunktionerna beror på mikrovågseffekten du ställt in:

MIKROVÅGSEFFEKT	MAXIMAL TID
100–600 W	59 minuter
Mer än 600 W	7 min

i Om du öppnar luckan avbryts funktionen. Starta den igen genom att trycka på START .

Ta en genväg!



6.3 Användning: Mikrovågsugn snabbstart

Steg 1	Tryck och håll in: . Mikron körs i 30 sekunder.	
Steg 2	Förlänga tillagningstiden:	
	Tryck på tidsvärdet för att gå till tidsinställningar. Ställ in tillagningstiden.	Tryck på +30 s.
Mikrovågsugnen kan slås på när som helst med: Mikrovågsugn snabbstart.		





6.4 Värmefunktioner

STANDARD

Tillagningsfunktion	Användning
 Grill	För grillning av tunnskurna stycken och brödrostning.
 Grill + Mikro	För att laga mat på kort tid och för bryning. Du kan ställa in grillintensiteten på två nivåer: låg och hög.
 Mikrovågsugn	Effektområde för uppvärmning och tillagning: 100–1 000 W

KLOCKFUNKTIONER

MIKROVÅGSUGN

Tillagningsfunktion	Användning
 Upptining	Effektområde för upptining av kött, fisk eller kakor: 100–200 W
 Smälta	Effektområde för smältning av choklad och smör: 100–400 W
 Återuppvärmning	Effektområde för uppvärmning av färdiglagade rätter och känslig mat: 300–700 W
 Popcorn	Effektområde för popcorn: 700–1 000 W
 Vätska	Effektområde för uppvärmning av drycker och soppor: 800–1 000 W

7. KLOCKFUNKTIONER

7.1 Beskrivning av klockfunktioner

Klockfunktion	Användning
Tillagningstid	För att ställa in tillagningstiden. Max är 23 tim. 59 min.
Slutalternativ	Ställ in vad som händer när tidtagningen slutar.
Förlängning av tid	För att förlänga tillagningstiden.
Påminnelse	För att ställa in en nedräkning. Maximalt är 23 tim 59 min. Denna funktion påverkar inte ugnens funktioner i övrigt.
Upptimer	Övervakar hur länge funktionen är igång. Upptimer: Du kan slå på och stänga av den.

7.2 Så här ställer du in: Klockfunktioner

Ställa in tiden	
Steg 1	Tryck på: Klockslag.
Steg 2	Ställ in tidtagningen. Tryck på: OK.

Så här ställer du in tillagningstiden	
Steg 1	Välj tillagningsfunktion.
Steg 2	Tryck på:  .
Steg 3	Ställ in tidtagningen. Tryck på: OK.

Så här väljer du slutalternativ	
Steg 1	Välj tillagningsfunktion.
Steg 2	Tryck på:  .
Steg 3	Ställ in tillagningstiden.
Steg 4	Tryck på: ● ● ● .
Steg 5	Tryck på: Slutalternativ.
Steg 6	Välj önskat: Slutalternativ.
Steg 7	Tryck på: OK. Upprepa tills displayen visar huvudskärmen.

Så här förlänger du tillagningstiden	
När 10 % av tillagningstiden återstår och maten inte verkar vara klar, kan man förlänga tillagningstiden. Du kan också ändra tillagningsfunktionen.	
Tryck på +1min för att förlänga tillagningstiden.	

ANVÄNDNING: TILLBEHÖR

Så här ändrar du tidtagningsinställningarna	
Steg 1	Tryck på:  .
Steg 2	Ställ in värdet på timern.
Steg 3	Tryck på: OK.
Du kan ändra inställd tid när som helst under tillagningen.	

8. ANVÄNDNING: TILLBEHÖR

8.1 Sätta in tillbehör

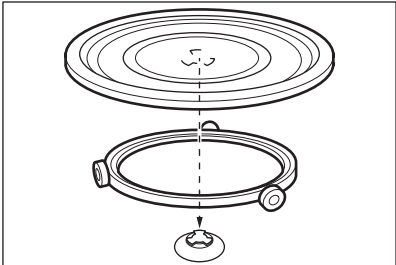
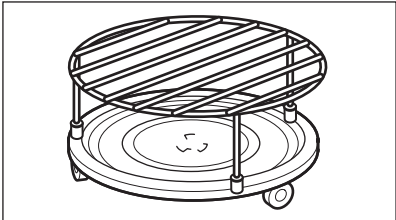

Använd endast lämpliga kokkärl och material. Se kapitlet "Råd och tips" i kapitlet Lämpliga kokkärl och material för mikrovågsugn.

<p>Roterande tallrik: Tillaga alltid maten på det roterande fatet. Placera rullstödet på rotationsaxeln. Placera det roterande glasfatet på rullstödet. Använd endast det roterande glasfat som medföljer mikrovågsugnen.</p>	
<p>Grillgaller: Placera grillstället med silikonfötterna nedåt mot det roterande fatet.</p>	

9. TILLVALSFUNKTIONER



9.1 Så här sparar du: Favoriter

Du kan spara dina favoritinställningar, som tillagningsfunktion, tillagningstid eller rengöringsfunktion. Du kan spara 3 favoritinställningar.

Steg 1	Slå på ugnen.
Steg 2	Välj önskad inställning.
Steg 3	Tryck på:  . Välj: Favoriter.
Steg 4	Välj: Spara aktuell inställning.
Steg 5	Tryck på + för att lägga till inställningen till listan av: Favoriter. Tryck på OK.
<p> – tryck för att återställa inställningen.</p> <p> – tryck för att avbryta inställningen.</p>	

9.2 Funktionslås

Funktionen förhindrar att tillagningsfunktionen ändras oavsiktligt.

Steg 1	Slå på ugnen.
Steg 2	Ställ in en tillagningsfunktion.
Steg 3	 ,  – tryck samtidigt för att slå på funktionen.
Upprepa steg 3 för att stänga av funktionen.	

9.3 Kylfläkt

När ugnen är på, slås kylfläkten på automatiskt för att hålla ugnens ytor svala. Om du stänger av ugnen kan kylfläkten fortsätta att vara igång tills ugnen är sval.

10. RÅD OCH TIPS

10.1 Tillagningsrekommendationer

<p>Temperatur och tillagningstid i tabellerna är endast riktvärden. Hur de ska väljas beror på recept och ingrediensernas kvalitet och mängd.</p> <p>Din ugn kan ha andra bak-/stekegenskaper än din gamla ugn. Tabellerna nedan visar rekommenderade ugnsfunktioner och inställningar för tillagningstid för vissa typer av mat.</p> <p>Om du inte kan hitta inställningarna för ett visst recept kanske du kan använda inställningarna för ett liknande recept.</p> <p>För mer matlagningsrekommendationer, se matlagningsstabeller på vår hemsida. Du hittar matlagningsstips genom att kontrollera PNC-numret på märkskylten på främre ramen i ugnsutrymmet.</p>

10.2 Rekommendationer för mikrovågsugnen

Nu ska vi laga mat!

Lägg inte maten direkt på det roterande fatet. Använd endast kokkärl som är lämpliga för mikrovågsugn.

Ställ kokkärlet mitt på det roterande fatet.

Mat och kokkärl som placeras på det roterande fatet skall hålla rumstemperatur. Kontakt med för varma eller för kalla föremål kan göra att det roterande fatet spricker.

Vänd eller rör om efter halva upptinings- eller tillagningstiden.

Rör om i rätter med vätska då och då.

Rör om före servering.

Täck maten som ska tillagas och värmas upp.

Med en sked i flaskan eller i glaset vid uppvärmning av drycker erhålls bättre värmefördelning.

Lägg in maten i ugnen utan förpackning. Färdigrätter med förpackning kan endast tillagas i ugnen om förpackningen är avsedd för mikrovågsugn (kontrollera uppgifterna på förpackningen).



Tillagning i mikrovågsugnen

Låt maten i ugnen vara övertäckt. Mat kan tillagas utan lock om en knaprig skorpa önskas.

Använd inte för hög energi (för lång tid eller för hög effekt) för tillagningen. Maten kan bli torr, bränd eller börja brinna.

Använd inte ugnen för att koka ägg eller sniglar med skal – de kan explodera. Stick hål i äggulan innan du värmer upp ägg.

Stick ett antal hål i mat med skinn eller skal före tillagning.

Skär grönsaker i jämnstora bitar.

Efter att ha stängt av ugnen, ta ut maten och låt den stå i några minuter för att få en jämn temperatur.



Upptining i mikrovågsugnen

Placera det frysta livsmedlet utan omslag på en liten, upp och nervänd tallrik med en behållare under, eller på ett upptiningsställ eller en plastsil, så att vätska som bildas kan rinna av.





Ta ut upptinade delar efter hand.

Istället för att tina frukt och grönsaker först kan du använda högre effekt i mikrovågsugnen för att tillaga dem.

10.3 Lämpliga kokkärl och material för mikrovågsugn

För mikrovågsugnen får man endast använda lämpliga kärl och material. Se tabellen nedan som referens.



Kontrollera kokkärlet/materialspecifikationerna före användning.







Kokkärl/material				
Ugnsfast glas och porslin utan metalldelar, t.ex. värmebeständigt glas	✓	✓	✓	✓



Kokkärl/material				
Ej ugnsfast glas och porslin utan dekor av silver, guld, platina eller andra metaller	✓	x	x	x
Glas och vitrokeramik av ugnsfast/fryståligt material	✓	✓	✓	✓
Keramik och lergods utan kvarts eller metallkomponenter och glasyrer som innehåller metall	✓	✓	x	x
Keramik, porslin och lergods med oglaserad botten eller med små hål, t.ex. på handtagen	x	x	x	x
Värmebeständig plast upp till 200 °C	✓	✓	x	x
Kartong, papper	✓	x	x	x
Plastfolie	✓	x	x	x
Stekpåse med förslutning som är lämplig för mikrovågsugn	✓	✓	x	x
Stekkärl av metall, t.ex. emalj, gjutjärn	x	x	✓	x
Bakformar, svartlack eller silikonbelagd	x	x	✓	x
Kokkärl för mikrovågsugn, t.ex. krisplatta	x	✓	x	x
Grillgaller	x	x	✓	✓





10.4 Rekommenderade effektlägen för olika typer av mat

Uppgifterna i tabellen är endast riktvärden.

800–1000 W	
 Bryna början av tillagningen	 Värma upp vätskor

500–700 W					
 Tillaga grönsaker	 Tillaga ägg	 Sjuda grytträtter	 Sjuda ris	 Värma maträtter på en tallrik	 Tina och värma frysta maträtter



300–400 W		
 Smälta ost, choklad, smör	 Tillaga/värma känsliga livsmedel	 Fortsätta tillagningen

100–200 W				
 Värma barnmat	 Tina bröd	 Tina frukt och kakor	 Tina ost, gräddede, smör	 Tina kött, fisk





10.5 Tillagningstabeller för testinstitut

Information för testinstitut





Tester enligt IEC 60705.

Mikrovågsugnsfunktion	POWER (W)	(kg)		(min)	
Sockerkaka	600	0.475	Roterande ställ	5 - 7	-

SKÖTSEL OCH RENGÖRING

Mikrovågsugnsfunktion	 POWER (W)	 (kg)		 (min)	
Köttfärslimpa	500	0.9	Roterande tallrik	18 - 20	-
Ugnsomelett	500	1	Roterande ställ	15 - 17	-
Upptining av kött	200	0.5	Roterande ställ	8 - 9	-

Använd funktionen: Mikrovågsgrillning.
Använd det nedre grillgallret.

MIKROVÅGSUGN KOMBI-FUNKTION	 POWER (W)	 Grill, intensitetsnivå	 (min)	
Potatisgratäng, 1,1 kg	300	låg	30 - 35	-
Kyckling, 1,1 kg	300	hög	30 - 35	Lägg köttet i en rund glasform.

11. SKÖTSEL OCH RENGÖRING



VARNING!

Se Säkerhetsavsnitten.

11.1 Anmärkningar om rengöring

 Rengöringsmedel	Torka av framsidan av ugnen med en mjuk trasa med varmt vatten och mildt rengöringsmedel.
	Använd en rengöringslösning för att rengöra metalldelar.
	Rengör fläckar med ett mildt rengöringsmedel.

FELSÖKNING



 Används varje dag	Rengör ugnsutrymmet efter varje användningstillfälle. Fettansamling eller andra matrester kan leda till eldsvåda. Rengör ugnsutrymmets tak från matrester och fett.
	Låt inte maten stå i ugnen längre än 20 minuter. Torka av ugnsutrymmet med en mjuk trasa efter användning.



 Tillbehör	Rengör alla ugnstillbehör efter varje användningstillfälle och låt dem torka. Vänta tills den roterande tallriken är kall innan du diskar den. Det finns risk för att den roterande tallriken kan spricka. Använd en mjuk trasa med varmt vatten och mildt rengöringsmedel. Diska inte tillbehören i diskmaskin.
	Rengör inte tillbehör med nonstick-beläggning med ett rengöringsmedel med slippeffekt eller vassa föremål.

12. FELSÖKNING

 VARNING! Se Säkerhetsavsnitten.
--



12.1 Vad gör jag om ...

 Ugnen slås inte på eller värms inte upp	
 Möjlig orsak	 Åtgärd
Ugnen är inte ansluten till strömförsörjningen eller den är ansluten på fel sätt.	Kontrollera att ugnen är korrekt ansluten till strömförsörjningen.
Klockan är inte inställd.	Ställ in klockan, för mer information se kapitlet "Klockfunktioner", Hur man ställer in: Klockfunktioner.
Dörren är inte ordentligt stängd.	Stäng luckan helt.
Säkringarna har gått.	Kontrollera om säkringarna är orsaken till felet. Om problemet återkommer ska du kontakta en kvalificerad elektriker.
Barnlåset är aktiverat.	Se kapitlet "Meny", undermeny för: Tillval.

 Komponenter	
 Beskrivning	 Åtgärd
Glödlampen är trasig.	Byt lampa, för mer information se kapitlet "Underhåll och rengöring", Hur man byter: Lampa.
Det hörs konstiga ljud från den roterande glas-tallriken.	Det finns matrester under den roterande glas-tallriken.

12.2 Hur man hanterar: Felkoder

När mjukvarufel uppstår visar displayen ett felmeddelande. I det här avsnittet får du en lista över problem du kan hantera själv.

 Kod och beskrivning	 Åtgärd
F240, F439 – pekfälten på displayen fungerar inte som de ska.	Rengör ytan på displayen. Se till att det inte är någon smuts på pekfälten.
F908 – ugnssystemet kan inte ansluta till kontrollpanelen.	Stäng av och sätt på ugnen.

12.3 Servicedata

Kontakta din återförsäljare eller en auktoriserad serviceverkstad om du inte kan avhjälpa felet. Nödvändig information som servicecentret behöver finns på graderingsskylten. Typskylten sitter på ugnsutrymmets främre ram. Avlägsna inte typskylten från ugnsutrymmet.

Vi rekommenderar att du antecknar uppgifterna här:	
Modell (MOD.)
Produktnummer (PNC)
Serienummer (S.N.)

13. ENERGIEFFEKTIVITET

13.1 Energibesparing

 Denna ugn har funktioner som möjliggör energibesparing under tillagningen.

MENYSTRUKTUR

Kontrollera att ugnsluckan är ordentligt stängd när ugnen är påslagen. Öppna inte luckan för ofta under tillagningen. Håll luckans tätningslist är ren och kontrollera att den sitter rätt och ordentligt fast.

Om möjligt, undvik att förvärma ugnen före tillagning.

Gör så korta uppehåll som möjligt vid tillagning av flera rätter för samma tillfälle.

Laga mat med släckt belysning

Släck belysningen under tillagning. Tänd den endast när du behöver den.

14. MENYSTRUKTUR

14.1 Meny

Tryck på  för att öppna Meny.

Menyalternativ		Användning
Favoriter		Förteckning av favoritinställningar.
Tillval		Välja ugnsställningar.
Inställningar	Inställningar	Välja ugnsställningar.
	Service	Visar programvarans version och konfiguration.

14.2 Undermeny för: Tillval

Undermeny	Användning
Belysning	Tänder och släcker lampan.
Barnlås	Förhindrar oavsiktlig påslagning av ugnen. När alternativet är påslaget visas texten "Barnlås" på displayen när du slår på ugnen. Aktivera ugnen genom att sätta kodbokstäverna i alfabetisk ordning. Åtkomsten till timern, fjärrstyrningen och belysningen är tillgänglig när barnlåset är aktiverat.
Visa klocka i standby	Slår på och stänger av tiden.
Klocka i digital stil	Ändrar formatet för tidsvisning.

14.3 Undermeny för: Inställningar

Undermeny	Beskrivning
Språk	Val av språk för ugnen.
Ljusstyrka i display	Ställer in ljusstyrkan på displayen.
Knappljud	Slår på och stänger av ljudsignal för pekkontrollerna. Det går inte att stänga av ljudsignalen för:  .
Ljudvolym	Ställer in volymen på knappljud och signaler.
Klockslag	Ställer in aktuell tid och datum.

14.4 Undermeny för: Service





Undermeny	Beskrivning. Används för att:
Demoläge	Aktiverings-/avaktiveringskod: 2468
Programversion	Information om programversion.
Återställ alla inställningar	Återställer till fabriksinställningar.

15. ENKELT!

Före första användning måste du ställa in:

Språk	Ljusstyrka i display	Knappljud	Ljudvolym	Klockslag
-------	----------------------	-----------	-----------	-----------









Bekanta dig med de grundläggande symbolerna på kontrollpanelen och displayen:

 På / Av	 Meny	 Favoriter	 Timer	START / STOP
--	---	--	--	--------------

ENKELT!



Börja använda ugnen

Mikrovåg snabbstart	Startar mikrovågsugnen när som helst med standardinställning 30 sek / 1 000 W:	Tryck på: 
----------------------------	--	---

			
uppvärmning/tillagning 100–1000 W	tillagning/bryning intensitet: låg/hög	tillagning/bryning	värma vätskor 800–1000 W
			
värma på nytt 300–700 W	tina 100–200 W	smälta 100–400 W	göra popcorn 700–1000 W

Mikrovågsugnens inställningar		Mikrovågstips
Mikrovågseffekt:	Maximal tid:	Täck maten som ska tillagas och värmas upp. Vänd eller rör om efter halva upptinings- eller tillagningstiden. Lägg skeden i skålen när du värmer vätskor. Sätt in maten i ugnen utan förpackning (endast mikrovågsäker).
100–600 W	59 min	
>600 W	7 min	



Börja tillagningen

Steg 1	Steg 2	Steg 3	Steg 4	Steg 5
 – tryck för att slå på ugnen.	 ... – välj funktion.	W – ställ in mikrovågseffekten.	OK – tryck för att bekräfta.	START – tryck för att starta tillagningen.

Välj tillagningstid med snabbfunktionerna

10 % Finish assist Använd 10 % Finish assist för att lägga till extra tid när 10 % av tillagningstiden återstår.	Tryck på +1min för att förlänga tillagningstiden.
--	--

16. MILJÖSKYDD

Återvinn material med symbolen . Återvinn förpackningen genom att placera den i lämpligt kärl. Bidra till att skydda vår miljö och vår hälsa genom att återvinna avfall från elektriska och elektroniska produkter. Släng inte produkter märkta med symbolen  med hushållsavfallet. Lämna in produkten på närmaste återvinningsstation eller kontakta kommunkontoret.

www.aeg.com/shop



867370951-A-142022



AEG