



## **USER MANUAL FOR E-SCOOTER RB-RTENTAKEUP10-10**

**Red Bull® Marks and the Red Bull Racing Logo are licensed by Red Bull GmbH/Austria**

Page 3-24	EN	USER MANUAL
Page 25-46	CZ	UŽIVATELSKÝ MANUÁL
Page 47-68	SK	POUŽÍVATEĽSKÁ PRÍRUČKA

# RB-RTENTAKEUP10-10

## E-SCOOTER

### **WARNING FOR ELECTRIC KICKSCOOTER**

Read and follow all the instruction in the user manual before using the e-scooter.

Collisions, falls, and loss of control can damage people and objects around you.

Owners of the e-scooter must check and obey any local laws applicable to e-scooter usage concerning helmet use, speed limits, and accessible areas.

This e-scooter conforms to the decree of electric mobility.

This electric kick scooter is not a toy and is not suitable for children under the age of 14 (check your local laws).

Adult supervision is required for riders under the age of 18.

This product can not transport more than one person at time.

This appliance can be used by persons with reduced physical, sensory or mental capabilities or lack of experience and knowledge if they have been given supervision or instructions concerning use of the appliance in a safe way and understand the hazards involved.

Children shall not play with the appliance. Keep the battery out of the reach of small children.

Cleaning and user maintenance shall not be made by children without supervision.

### **WARNING FOR BATTERY CHARGER**

This appliance is not a toy.

Children shall not play with the appliance.

Adult supervision is required for minors.

This appliance can be used by persons with reduced physical, sensory or mental capabilities or lack of experience and knowledge if they have been given supervision or instructions concerning use of the

appliance in a safe way and understand the hazards involved.

Cleaning and user maintenance shall not be made by children without supervision.

Do not recharge non-rechargeable batteries.

The battery is to be disposed of safely.

## Introduction

For your better use experience, please read this product manual carefully. Keep this user manual for future references.

In order to avoid damage, carefully read and follow the instructions of this user manual.

The user is responsible of all consequences from the incorrect use of the electric kick scooter.

The Retailer and the Distributor are not responsible of damages to objects and/or people caused by the incorrect use of the device.

This e-scooter can be used by one user at one time only.

Please use the product if in good condition only. Please check whether the tires are damaged. If anything abnormal, please provide for maintenance.

If you lose control during driving, you may cause damage to you or to other people.

For private use only. Forbid to use the electric kick scooter on vehicle roads (check the local laws).

Before riding the electric kick scooter, the battery must be fully charged. Follow the instructions on this user manual to avoid technical problems.

### **ATTENTION**

The battery is the heart of the main energy resources of the device, pay attention to its habit when using the battery.

The battery cannot be discharged and should be fully powered before each use.

Avoid deep current discharge, recharge the battery in time when the level is very low.

Fully charge the battery every 2 months for 6-7H, even when the electric kick scooter is not used.

# The product

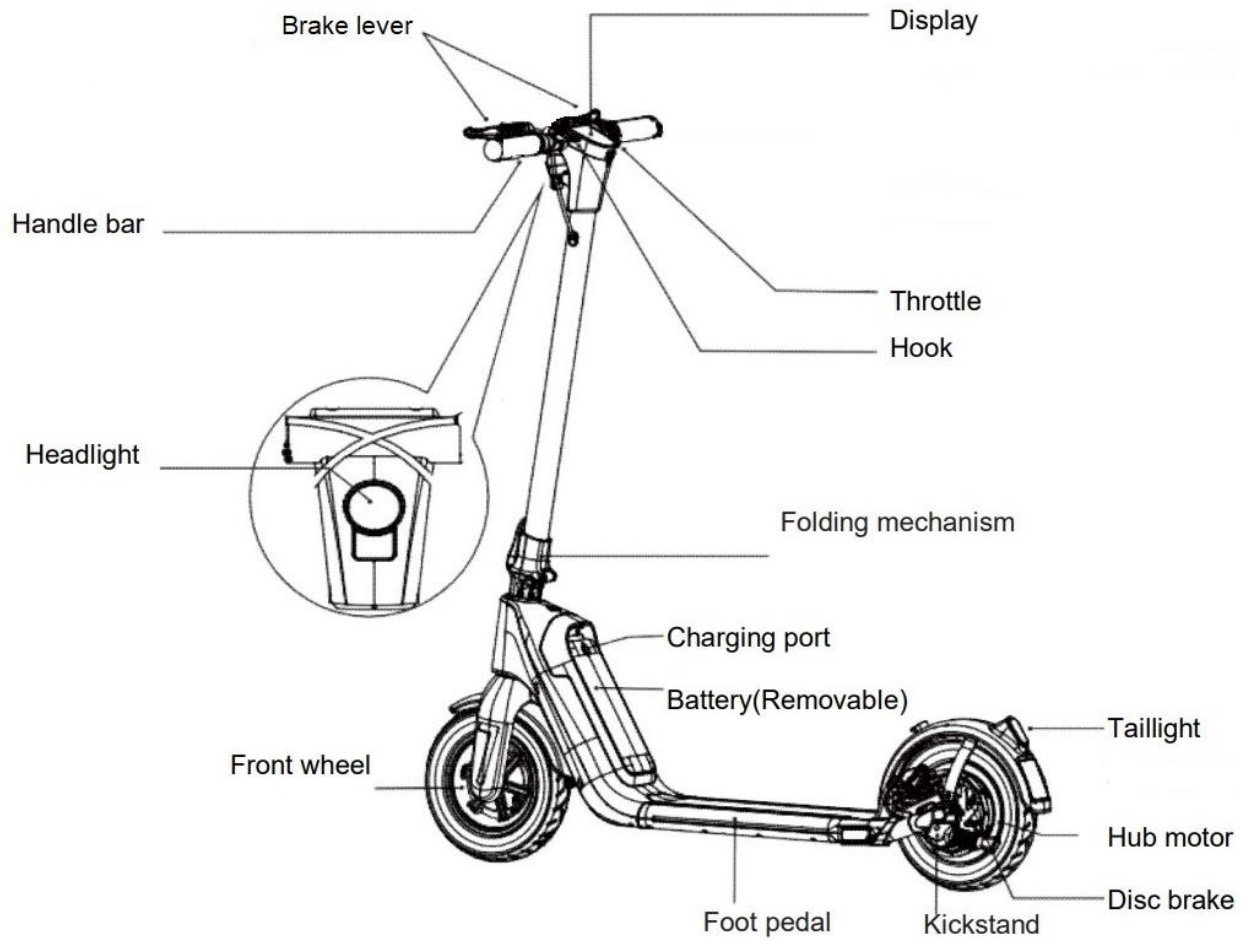

## Assembling

The kick scooter is folded inside its box.

Hand pull the handlebar from the rear wheel.

Upward the handlebar. Close the lever on the handlebar.

For the very first use, please assemble the handle grips to the handlebar.

A supplied phone holder can be also installed on the handlebar.

You can use the easel to keep the kick scooter standing alone.

## Folding steps

Make sure the electric scooter is powered off.

Hold the bar by hand and pull the folding buckle forward. Then fold down the bar slowly.

Hook the bar to the rear fender.

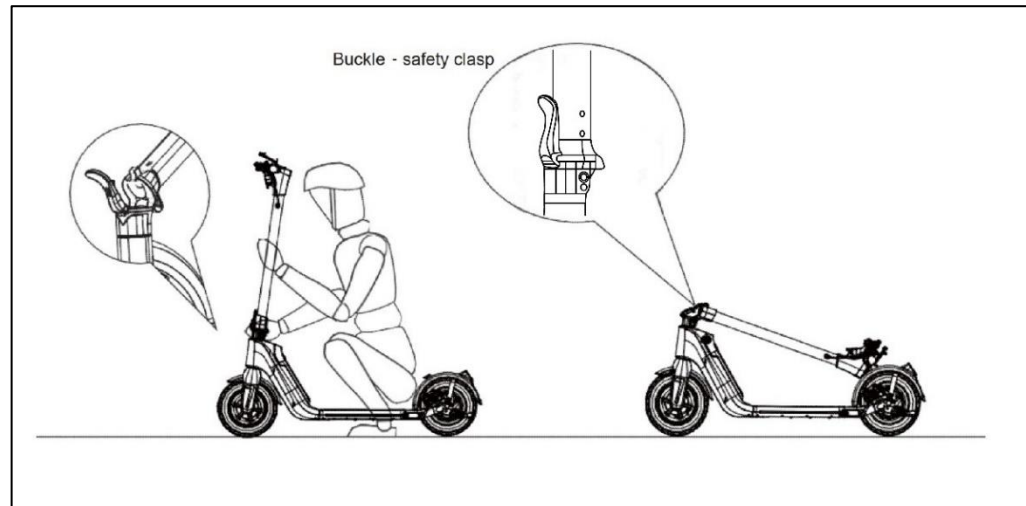

The folding procedure is now completed.  
The product can be easily carried.

Unfolding procedure: press the rear fender to  
release the bar.

Take up the tube and buckle up the folding  
system.

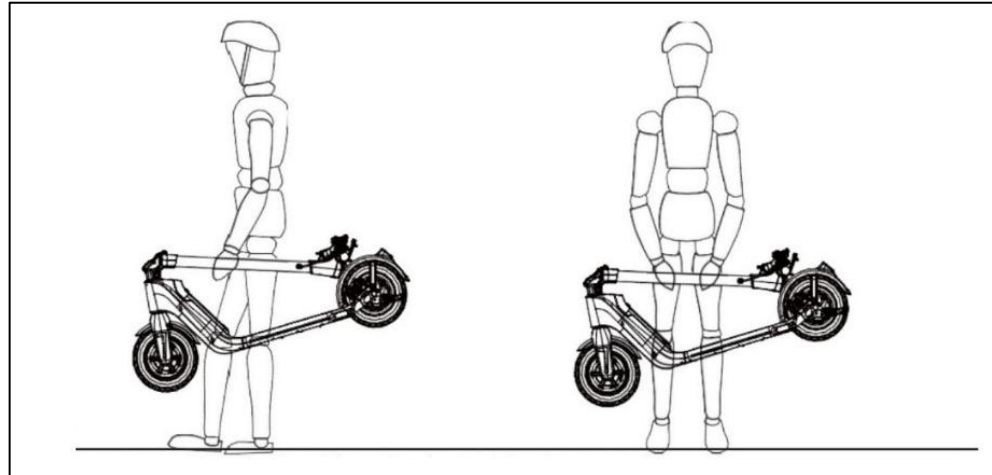

## LED Display

The LED display is on top of the handlebar, in  
front of the user.

Long press the power button on your right to  
turn the e-scooter on or off.

The unit will automatically turn off when not  
in use for 15 minutes.

Nearby the display a USB charging port can  
be used to charge the mobile phone.

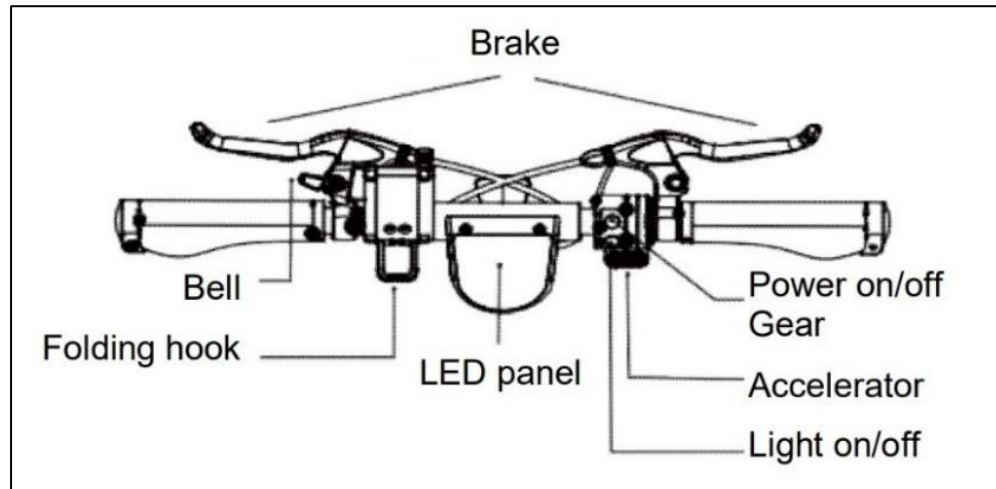

This is how the display looks like:

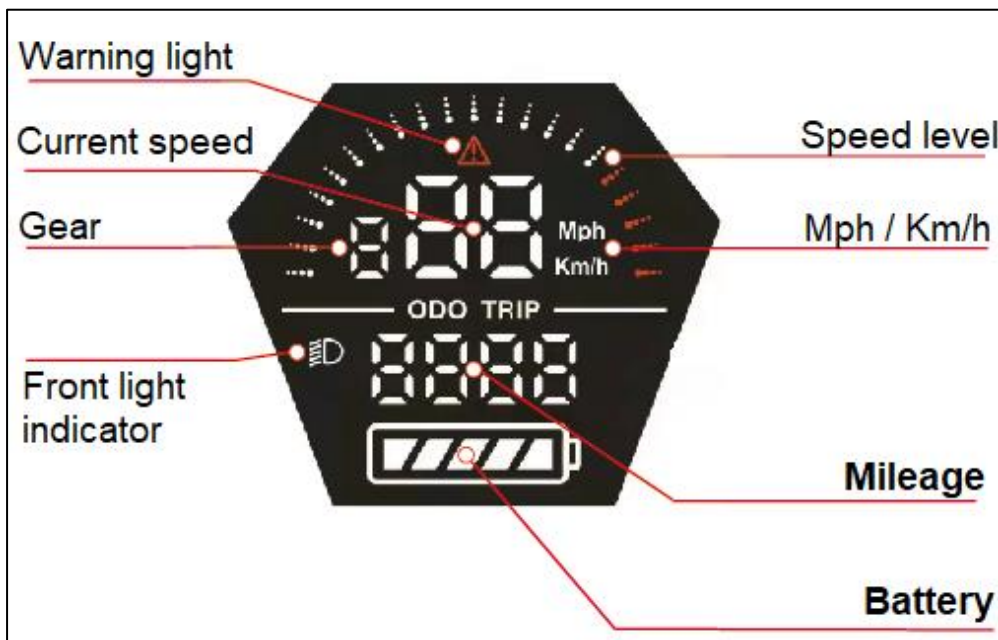

### **Current speed and Speed level**

The speed is showed in Km/h. It will change along with the current speed.

### **Mph / Km/h**

Press the light button 5 times to switch from one meter to the other.

### **Mileage**

Double click the light button to switch from total mileage to single mileage.

### **Battery**

The battery capacity of the e-scooter is displayed by bars, from 100% (full battery) to 0% (empty battery).

The display will light on all bars when the battery is full and one bar only for very low battery. During use the power of the battery gradually decreases. It is not recommended to ride uphill when only two bars are on. When the energy of the battery is very low (one bar on only) and the battery-frame flashes and the buzzer sounds, please stop riding for your safety and charge



the battery for further use.

### **Front Light indicator**

This symbol will turn-on when the front light is powered.

When the display is on, long press the light button to turn on/off the front light.

### **Gears**

Gear 1, pedestrian mode (the “walking man” indicator turns-on and the rear-light flashes), is for low speed (**10km/h max**); gear 2, Comfort mode, is for mid speed (**15km/h max**); gear 3, Sport mode, is for high speed (**25km/h max**).

Double click the power button to switch gear.

For safety reason, it is suggested to change the gear the kick scooter is stopped only.

### **Cruise function**

This product has Cruise function. If the e-scooter is used at a constant speed for more than 8 seconds, you will hear a “didi” sound and it will automatically enter Cruise control function. Using the brake or the accelerator, the e-scooter will deactivate the Cruise control.

### **Warning light**

This indicator turns on when an error occurs. The indicator will turn off when the problem is solved.

### **Error status**

When one error code appears on the display, kindly contact your retailer or after-sale-service for immediate assistance.

Remarks: When the above error occurs, the rear tail lamp will flash at 10Hz high frequency. The motor will not operate; therefore, the motor cannot be seen as damage when it does not operate when error occurs.

#### **“E1” Motor Hall fault**

Suggestion: Check the wiring sequence of the motor Hall, the wiring terminals. After-sales service is required.

#### **“E2” Communication failure**

Suggestion: Check whether the communication lines, related terminals, and connectors are abnormal, whether the instrument and controller are abnormal. After-sales service is required.

#### **“E3” Throttle fault**

Suggestion: Check whether the wiring sequence of the accelerator matches or not, and whether the accessories of the accelerator are normal. After-sales service is required.

#### **“E4” Over temperature fault**

Suggestion: check whether the heat dissipation of the controller is good.

#### **“E5” Over current fault**

Suggestion: check whether the software version, hardware version, and motor version match.

#### **“E6” Overvoltage fault**

Suggestion: Check whether the battery parameters match.

#### **“E8” Brake fault**

Suggestion: Check whether the wiring sequence of the brake lever matches or not, and whether the brake lever accessories are normal. After-sales service is required.

## **Instructions for use**

Before riding the electric kick scooter for the first time, the battery must be fully charged.

Follow the instructions on this user manual to avoid technical problems.

Try to recharge after each ride, which can greatly extend the service life of the battery.

First put the electric kick scooter on a flat surface.

The electric kick scooter is developed for flat grounds. Take care of uneven and bumpy grounds.

Press the power button on the display, to turn-on the display and the unit.

Verify the level of the battery power on the display.

Select the desired gear.

Turn on the lights when driving at night or dark places. Wear a reflective vest, if required by the local laws.

Put one foot on the pedal. Stand on the pedal with one leg only. Keep the two hands on the handlebar.

This e-scooter has a “kick-and-go” function for your safety: this will avoid a standing start.

Just push with the foot your e-scooter forward and the motor will be activated when you reach 3km/h.

Gently press the lever on the right handle: the device will accelerate.

Step on with the other foot whilst the electric kick scooter is moving.

Release the acceleration lever to slow-down. Pull the brake lever on the left handle: the electric kick scooter will brake.

Stop the electric kick scooter and remove the feet, one by one.

Turn off the display.

Use the easel to keep the electric kick scooter standing alone, when not in use.

The scooter is designed for flat terrain. Beware of uneven and/or bumpy terrain.

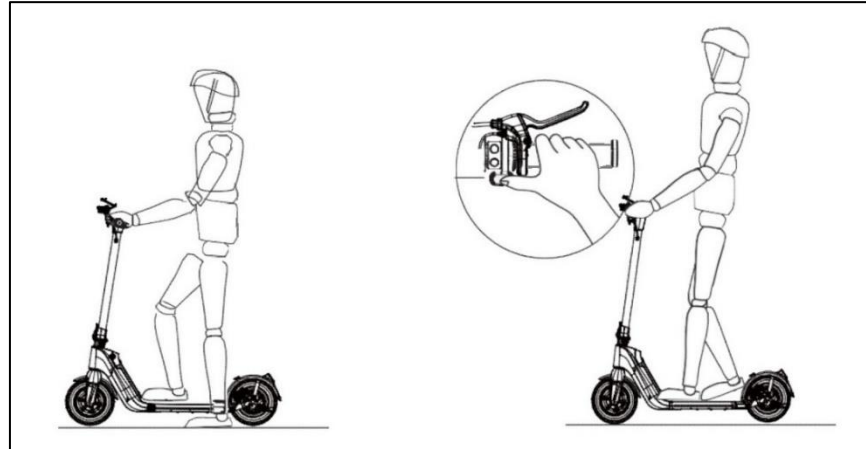

## Distance

The maximum range of the scooter is 30-35 km approx.

This maximum range is affected by the road type (flat and smooth ground will increase the distance, otherwise the distance will be reduced), by the ambient temperature, by the maintenance (tyres, battery), by the weight of the user (the heavier the user is, the shorter the range is), the riding style (a lower speed extends the range).

## Loading

Driver's maximum weight should be of 100 Kg and minimum weight should be 30 Kg. These limits ensure the driver's safety and reduce damages to the scooter.

## Battery

The battery charge (and therefore the maximum distance) is affected by some factors like:

1. Ground (when ground is not flat, the discharge is increased).
2. Weight of the user.
3. Ambient temperature.
4. Drive style and speed will affect the life of the battery charge: a constant and moderate speed, positively affect the charge of the battery; a high and inconsistent speed, will reduce the life of the battery charge.
5. Maintenance (battery must be kept in good condition by the user and must be charged in the correct way).

### **WARNING**

Charge the battery before first use. Fully charge the battery every 2 months (for 6-7H), even when the kick scooter is not used.

## Battery Charging

The battery of this device is detachable.

It means that the battery can be charged separately from the e-scooter too.

The battery can be disassembled from the e-scooter with the supplied key.

Charge the battery before using the electric scooter for the first time.

When you find the power-indicator shows very low energy, please stop riding for your safety.

Try to recharge after each ride, which can greatly extend the service life of the battery.

Charging should be in a safe, dry, and clean environment.

The kick scooter must be powered-off before proceeding with charging.

Do not use the kick scooter when charging the battery.



## **WARNING/ATTENTION**

The battery contains dangerous substances.

Do not charge the battery if the temperature is lower than 0°C.

Do not attempt to open the battery and do not insert objects inside it.

Do not charge overnight or when you are not able to observe the e-scooter.

Charge and store in an open dry area, away from combustibles (meaning items that can catch fire).

Do not charge directly after riding. Let the device cool for an hour before charging.

If giving to someone for the holidays, leave it in its partially charged state. Do not take it out of the package to bring it to a full charge and then wrap it back up. Often, the product comes partially charged. Leave it in that state until it is ready to be used.

Correctly dispose and recycle the batteries according to local recycling and environmental regulation.

Never treat the batteries as common domestic waste, to prevent explosion and pollution.

Never throw the batteries into fire.

The battery must be removed from the kick scooter before it is scrapped.

Only the original charger must be used. Please refer to your retailer in case replacement is required.

## **CAUTIONS**

Do not use the e-scooter if the battery is low.

Do not use the e-scooter in case of burning smell.

Do not use the e-scooter if anything leaks out from the battery.

Do not touch anything leaking out from the battery.

Do not let children or animals touch the battery.

Unplug the charger before riding the e-scooter.

Only use the supplied battery and the supplied charger.

Only professionals can disassemble and maintain the battery. Please refer to your Retailer.

## INSTRUCTIONS FOR CHARGING

1. Ensure the charging port is dry. Open the protective cover and insert the charger into the e-scooter charging port. The other end of the charger must be connected to the mains to activate the charger.
2. First connect the cable of the battery charger to the e-scooter. Then, connect the cable of the battery charger to the mains.
3. The indicator light on the charger will be red: this grants that the charge is proceeding. Charging should be in a safe, dry, and clean environment.
4. When the indicator light is turned to green colour, the battery is fully charged. Please stop charging or the battery life will be reduced. Charging time is around 6-7 hours. Too long charging time will affect the battery life.
5. Remove the cable of the battery charger. Put the cover back to position. Please check the battery capacity on the display.



Keep the product and the battery at the recommended temperature to keep the highest efficiency of the e-scooter and of the battery. If used in an extreme cold or hot environment, the charging time will be lengthened too. Working temperature: 0°C~

40°C. Please check the temperature of the battery during the charging process. Charging temperature must be: 0°C~40°C.  
Humidity level during charge must be: 5%-95%.  
If the temperature is higher than 40°C, the scooter functioning might be damaged and battery life might be reduced.

## Transport of the battery

Lithium batteries are considered dangerous goods. Please check the local law about transportation.

## Speed Limit

The maximum speed is 25 Km/h.

When the driver reaches the maximum speed, the e-scooter will keep the speed even if the driver accelerates.

## Safety drive

1. Please carefully read this user manual before first use.
2. Please always wear helmet, knee protections, elbow pads, when riding (check your local laws).
3. Wear comfortable flat shoes.
4. Please always verify that the use of the electric kickscooter is allowed (check your local laws).
5. Always check the level of the battery. If too low, the e-scooter might suddenly stop and cause the fall of the driver.
6. This product is not suitable for children under the age of 14 (check your local laws).
7. Adult supervision is required for minors of 18.
8. The e-scooter is for personal entertainment only. It is prohibited to use it as public transportation (check your local laws).
9. It is forbidden to use the e-scooter on vehicle roads (check your local laws).

10. It is forbidden to carry goods whilst driving the e-scooter.
11. Pay attention to objects and people around.
12. Do not start or stop driving suddenly. Sudden movements will make the e-scooter out of control.
13. Do not use it on streets, in traffic and by night (check your local laws).
14. Do not drive in dark places.
15. Pay attention to the ground. The kickscooter is made for smooth and flat grounds.
16. Ride at a controlled and slow speed while you ride through uneven surfaces. Slightly bend your knees to absorb the bumpy impacts.
17. Do not ride up or down from stairs or escalators.
18. Do not drive after drinking or taking drugs.
19. DO NOT press the accelerator when you are walking alongside the scooter.
20. The e-scooter can be used by one person at one time only, even if the maximum weight is not reach.
21. Overweight is prohibited. Functions of the kickscooter might be damaged.
22. Underweight is prohibited. The e-scooter might not be under control anymore.
23. The speed of the e-scooter is affected by the road type, the ambient temperature, the maintenance of the battery.
24. Always keep safety distance between you and other vehicles, people, obstacles, to avoid any collision.
25. Do not drive when raining. Avoid wet floors and puddles. Avoid puddles deeper than 2cm.  
The control of the e-scooter will be reduced. The user might fall. The electrical system of the e-scooter might be damaged.
26. Avoid driving the e-scooter on grounds with snow or ice or mud. The e-scooter would not be under control.
27. Do not use the electric kickscooter in unsafe circumstances or dangerous places.
28. Keep away from fire.
29. Do not touch the disc-brake: it might be hot.
30. Do not hang bags or other heavy accessories on the handlebar.
31. Do not try to ride up or down stairs, or jump over the obstacles.





DO NOT ride during rainy / wet weather.

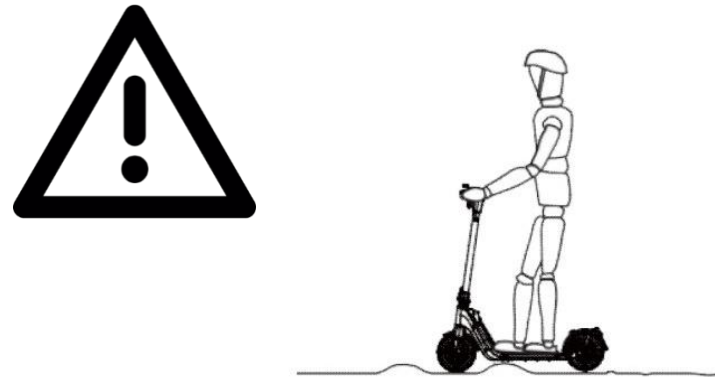

Ride at a controlled and slow speed while you ride through uneven surfaces. Slightly bend your knees to absorb the bumpy impacts.

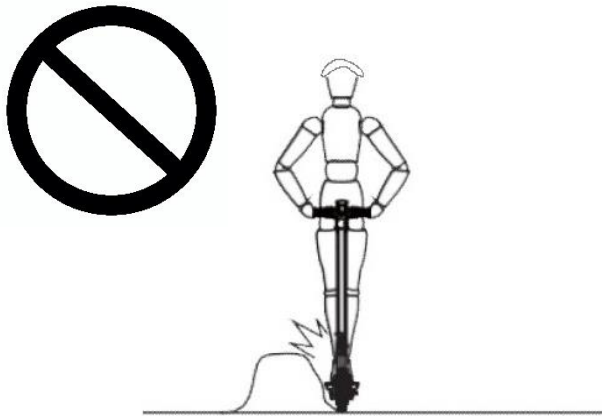

Always steer clear of obstacles.

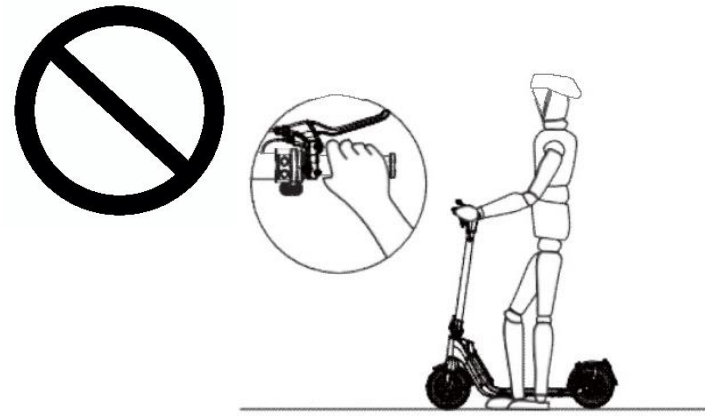

DO NOT press the accelerator when you are walking alongside the scooter.

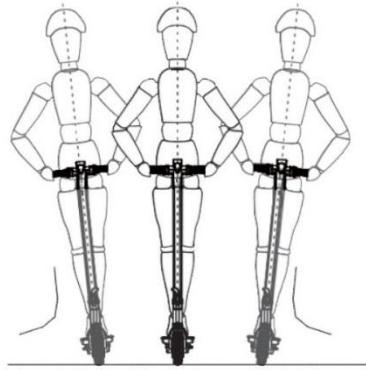
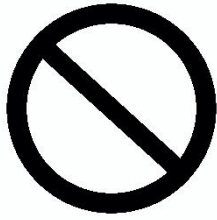

DO NOT turn the handlebar violently during high-speed riding.

## Maintenance of the electric kick scooter

The e-scooter requires routine cleaning and maintenance.

First, make sure the charging cable is not connected. Fasten the rubber cover of the charging port on the deck. Second, the e-scooter must be powered off. Now you can wipe the case of the e-scooter with a soft damp cloth.

Do not use alcohol, gasoline, kerosene or other corrosive, volatile chemical solvents for cleaning or the surface and the internal structure may be severely damaged. Do not use a water canon to clean the e-scooter.

The sun, heat and cold can accelerate the aging of the wheels and reduce battery life.

Avoid water or other liquids seep into the e-scooter. The internal electronics would be permanently damaged.

### CAUTIONS

1. Please refer to your local retailer if you want to replace any component.  
Replacement of any component should be done by the Retailer or by authorized after-sale offices.
2. A note specifying that the self-tightening nuts as well as the other self-tightening fastenings may lose their efficiency and that they may need to be retightened. Please periodically check that all screws are correctly tighten.

## **WARNING**

As with any mechanical component, a PLEV is subject to high stresses and wear. The various materials and components may react differently to wear or fatigue. If the expected service life for a component has been exceeded, it may break suddenly, therefore risking causing injuries to the user. Cracks, scratches, and discoloration in the areas subject to high stresses indicate that the component has exceeded its service life and should be replaced.

## **WARNING**

Recommendation to not make any modifications that are not noted in the manufacturer's instructions.

## **WARNING**

Do not open the e-scooter for any reason. The user is responsible of any after-effect.

Non-professionals shall not dismantle the battery pack without permission, or severe accidents may be caused due to electric shock or short circuit.

## **Deflated wheel**

If the wheel deflates, connect a connecting pipe to a wheel nipple to pump it. Remove the pin cap first, then tighten a fitting. Now, start to pump the wheel.

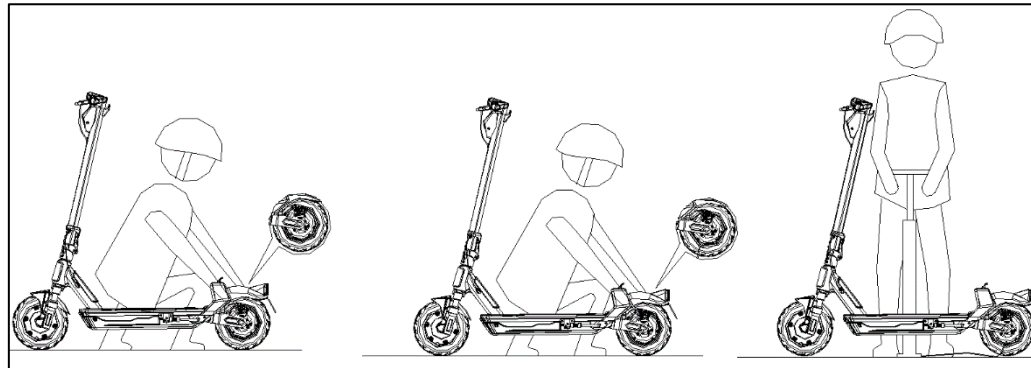

## Storage of the electric kick scooter

Please make sure your e-scooter is fully charged before storing it.

If the e-scooter is stored for long time, ensure a full charge every 2 month.

The battery may be damaged due to over discharge if it is not recharged one time every 2 month. Such damage is irrecoverable.

Battery damages due to over discharge will not be recharged anymore and shall not be covered by the warranty service.

Do not store the e-scooter at less than 0°C. Store the e-scooter in a dry and cool indoor place when not in use.

Keep the e-scooter inside its own packaging or cover it to prevent dust.

Long-time sunlight exposure / over-heating / over-cooling outdoor environments will accelerate the aging of the product, the wheels, and the battery.

### WARNING

Do not open the e-scooter for any reason. The user is responsible of any after-effect. Non-professionals shall not dismantle the battery pack without permission, or severe accidents may be caused due to electric shock or short circuit.

## Parameters

Suitable age of the user	14 years and older ( <u>check your local laws</u> )
Maximum loading	100 kg
Minimum loading	30 kg
Maximum speed	25 km/h
Motor power	500 W
Endurance mileage	up to 35 km (depending on ground, inclination, speed, driving style)
Climbing gradient	10 degree
Power supply for charger	AC 100-240V, 50/60Hz
Battery	10.000mAh Lithium rechargeable battery

Battery power	360 Wh
Battery voltage	36V d.c.
Charging temperature	0°C-40°C
Storage relative Humidity	5%-95%
Working temperature	0°C-40°C
Charging time	6-7 hours approx.
Body dimensions	114 x 50 x 125 cm approx.
Folded body dimensions	114 x 50 x 57 cm approx.
Net unit weight	17.8 kg approx.
Wheel diameter	10.0 inches

## **After-sale Service**

Please contact your Retailer for any technical problem.

## **Warranty**

Carefully read all instructions before using the electric kick scooter. Do not use the electric kick scooter if use is forbidden. Do not use the kick scooter if this might cause danger for the user and people/things around.

This product is warranted to be free from defects in materials, workmanship, and functionality (aesthetic parts are excluded) for a period of 2 years starting from the date of purchase in case of receipt, for a period of 1 year starting from the date of purchase in case of invoice. This warranty shall not apply to any products that have been subjected to misuse, negligence, accidental or abnormal conditions of operation, and does not cover the natural capacity fadeout. Please refer to qualified and authorized people for the repair of the electric kick scooter. A non-professional repair may cause malfunction and risks and void your warranty rights.

Warranty for the battery: 6 months.

## Correct disposal of the battery

### According to the European Directive 2006/66/CE



This marking on battery indicates that the batteries in this product should not be disposed of with other household waste at the end of their working life. If batteries are not properly disposed of, these substances can cause harm to human health or the environment. To protect natural resources and to promote material reuse, please separate batteries from other types of waste and recycle them through your local, free battery return system. When needed, please ask your local free battery return system to remove the battery from the case.

## Correct disposal of the product

### According to the Directive 2012/19/UE



This marking on the product, accessories or literature indicates that the product and its electronic accessories should not be disposed of with other household waste at the end of their working life. To prevent possible harm to the environment of human health from uncontrolled waste disposal, please separated these items from other types of waste and recycle them responsibly to promote the sustainable reuse of material resources. Household users should contact either the retailer where they purchased this product, or their local government office, for details of where and how they can take these items for environmentally safe recycling.

Images inside this user manual are for illustrative purposes only. Our Company is not responsible for improper use of the product. Our Company reserves the right to modify the product and the content of this manual without prior notice.

MADE IN CHINA



**MANUFACTURED BY**  
**Asia Kingston (HK) Ltd.**  
**26/F, 77 Connaught Road, Central,**  
**Hong Kong**

**IMPORTED AND DISTRIBUTED BY**  
**Tauer Group a.s.**  
**Milady Horakove 357/4, 56802 Svitavy,**  
**Czech Republic**

**tauer<sup>®</sup>**  
**■group**

# CE Declaration of Conformity

**Manufacturer:**  
Asia Kingston (HK) Limited  
Address: 26/F., 77 Connaught Road Central, Hong Kong

**Importer and authorized representative of the manufacturer:**  
Tauer Group a.s.  
Address: Milady Horákové 357/4, 568 02 Svitavy, Česká republika

**Product:**  
Description: electric kick scooter  
Brand Name: Red Bull  
Model name: RB-RTENTAKEUP10-10  
Production date: April 2023

**We declare that the product mentioned above to which this declaration relates is in conformity with the relevant EU harmonized laws requirements:**  
Directive 2014/30/EU of the European Parliament and of the Council (EMC)  
Directive 2011/65/EU and EU2015/863 of European Parliament and of the Council (RoHS)

**The following European harmonized standards are applied:**  
EN 17128:2020  
EN 55014  
IEC62321

**Place and address where this declaration and relative files are kept:**  
Tauer Group a.s., Milady Horákové 357/4, 568 02 Svitavy, Česká republika

**Place of declaration:** Svitavy, Czech Republic  
**Date:** March 2023

**Signed on behalf of Asia Kingston (HK) Limited and Tauer Group a.s.**

Ivan Tauer  
Member of the board  
Tauer Group a.s.



Tauer Group a.s.  
Milady Horákové 357/4  
568 02 Svitavy  
DIČ: CZ25921100  
tel.: 461 540 131

NOTE: This declaration of conformity applies only to electric scooters sold in countries that comply CE marking directive.



# RB-RTENTAKEUP10-10

## E-koloběžka

### **UPOZORNĚNÍ PRO ELEKTRICKOU KOLOBĚŽKU**

Před použitím e-koloběžky si přečtete a dodržujte všechny pokyny uvedené v návodu k použití.

Kolize, pády a ztráta kontroly mohou poškodit osoby a předměty ve vašem okolí.

Majitelé e-koloběžky musí zkontrolovat a dodržovat veškeré místní zákony platné pro užívání e-koloběžky týkající se používání přileb, rychlostních limitů a přístupných oblastí.

Tato e-koloběžka odpovídá vyhlášce o elektromobilitě.

Tato e-koloběžka není hračka a není vhodná pro děti mladší 14 let.

U jezdců mladších 18 let je nutný dohled dospělé osoby.

Tento výrobek nemůže přepravovat více než jednu osobu najednou.

Tento dopravní prostředek smí používat osoby bez patřičných zkušeností a osoby se sníženými fyzickými, smyslovými nebo duševními schopnostmi pouze tehdy, pokud tak činí pod dozorem nebo vedením, které zohledňuje bezpečný provoz prostředku, a pokud rozumí rizikům spojeným s provozem dopravního prostředku.

Děti si s dopravním prostředkem nesmí hrát. Baterii uchovávejte mimo dosah malých dětí.

Čištění a uživatelská údržba nesmí být prováděny dětmi, pokud nejsou pod dozorem nebo vedením.

### **UPOZORNĚNÍ PRO NABÍJEČKU BATERIÍ**

Tato e-koloběžka není hračka.

Děti si s e-koloběžkou nesmí hrát.

U nezletilých osob je nutný dohled dospělé osoby.

Tento dopravní prostředek smí používat osoby bez patřičných zkušeností a osoby se sníženými fyzickými, smyslovými nebo duševními schopnostmi pouze tehdy, pokud tak činí pod dozorem nebo vedením, které zohledňuje bezpečný provoz prostředku, a pokud rozumí rizikům spojeným s provozem dopravního prostředku.

Čištění a užitelská údržba nesmí být prováděny dětmi, pokud nejsou pod dozorem nebo vedením.

Nenabíjejte nenabíjecí baterie.

Baterie musí být bezpečně zlikvidována.

## Úvod

Pro lepší používání si prosím pečlivě přečtete tento návod k obsluze. Tento návod k použití si uschovejte pro budoucí použití.

Abyste předešli škodám, pečlivě si přečtete tento návod k použití a dodržujte jeho pokyny.

Uživatel je zodpovědný za všechny následky plynoucí z nesprávného používání e-koloběžky.

Prodejce ani distributor nenesou odpovědnost za škody na věcech a/nebo osobách způsobené nesprávným používáním zařízení.

Tuto e-koloběžku může v jednom okamžiku používat pouze jeden uživatel.

Výrobek používejte pouze v případě, že je v dobrém stavu. Zkontrolujte, zda nejsou poškozeny pneumatiky. Pokud je něco neobvyklého, zajistěte prosím údržbu.

Pokud během jízdy ztratíte kontrolu, můžete způsobit škodu sobě nebo jiným osobám.

Pouze pro soukromé použití. Je zakázáno používat e-koloběžku na silnicích pro vozidla.

Před jízdou na e-koloběžce musí být baterie plně nabita. Dodržujte pokyny uvedené v tomto návodu k použití, abyste se vyhnuli technickým problémům.

### **POZOR**

Baterie je srdcem hlavních energetických zdrojů zařízení, při používání baterie dbejte na její vlastnosti.

Baterie nemůže být vybita, před každým použitím by měla být plně nabita.

Vyhněte se hlubokému proudovému vybití, baterii dobíjejte včas, když je její úroveň velmi nízká.

Každé 2 měsíce (po dobu 6-7 hodin) baterii plně nabijte, a to i v případě, že e-koloběžku nepoužíváte.

# Produkt

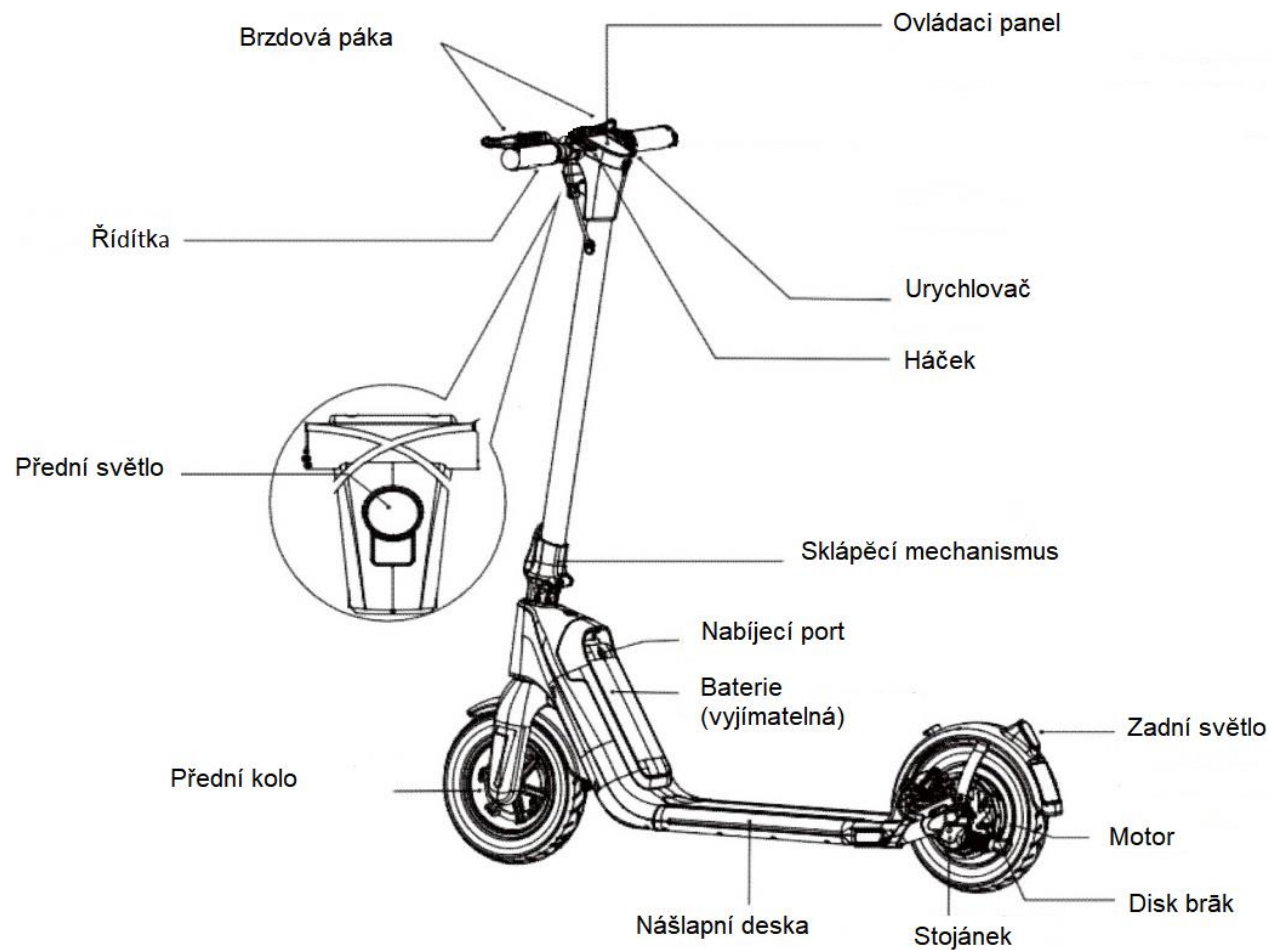

## Montáž

E-koloběžka je složena v krabici.

Rukou vytáhněte řídítka ze zadního kola.

Nahoru za řídítka.

Zavřete páčku na řídítkách.

Při prvním použití namontujte rukojeti na řídítka.

Na řídítka lze také nainstalovat dodaný držák telefonu.

Stojan můžete použít k tomu, aby koloběžka stála samostatně.

## Skládací schůdky

Ujistěte se, že je elektrický skútr vypnutý.

Držte tyč rukou a vytáhněte skládací přezku dopředu. Poté lištu pomalu sklopte. Zahákněte tyč na zadní blatník.

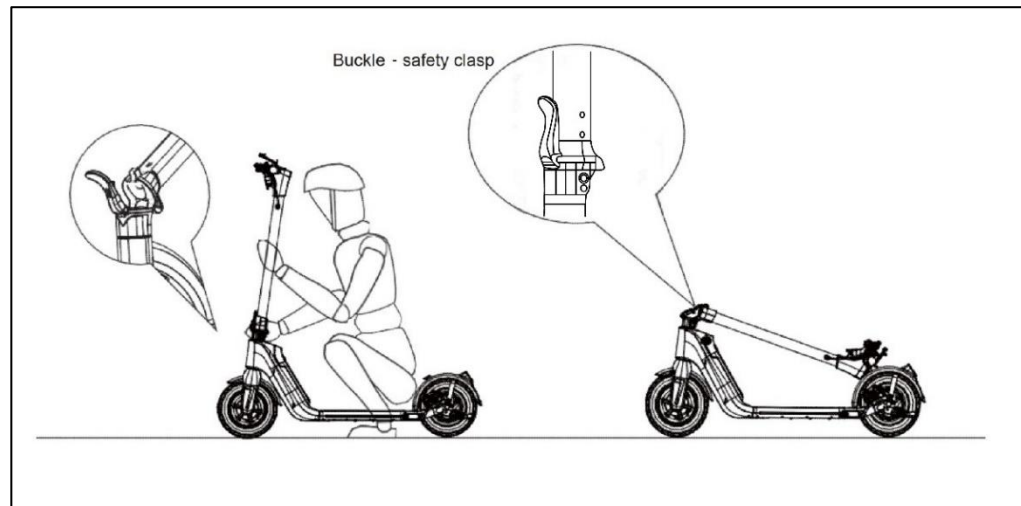

Postup skládání je nyní dokončen. Výrobek lze snadno přenášet. Postup rozkládání: stisknutím zadního blatníku uvolněte tyč. Vezměte trubku a zapněte skládací systém.

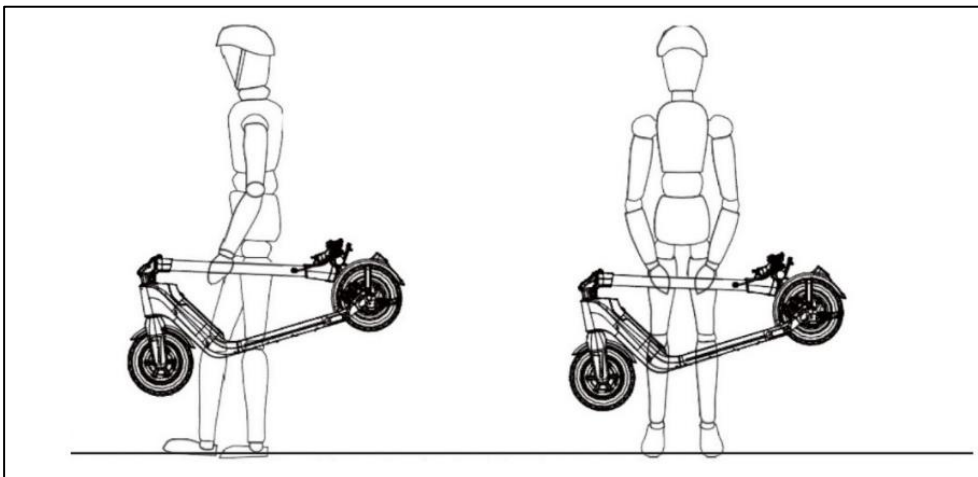

## LED displej

Displej LED je umístěn na horní straně řídicích pák před uživatelem.

Elektrokoloběžku zapnete nebo vypnete dlouhým stisknutím tlačítka napájení na pravé straně.

Pokud se e-koloběžka nepoužívá po dobu 15 minut, automaticky se vypne.

V blízkosti displeje lze k nabíjení mobilního telefonu použít nabíjecí port USB.

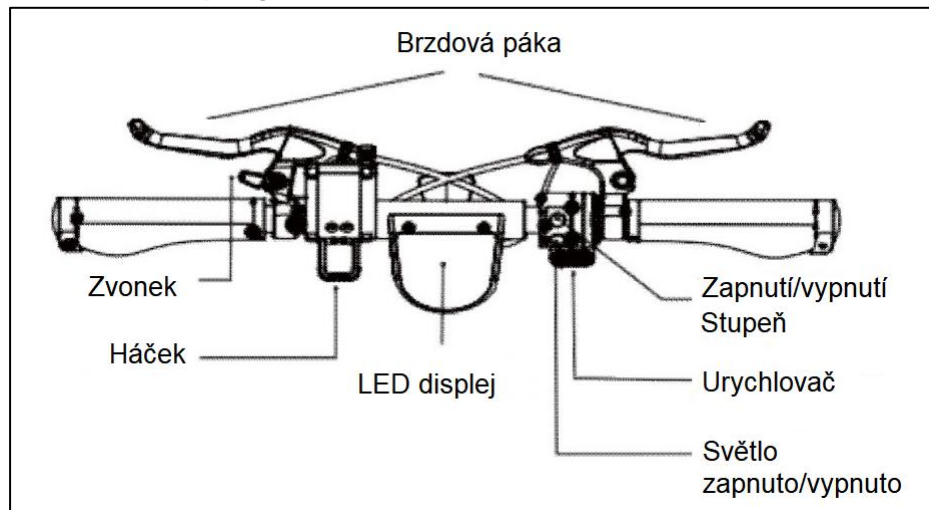

Takto vypadá displej:

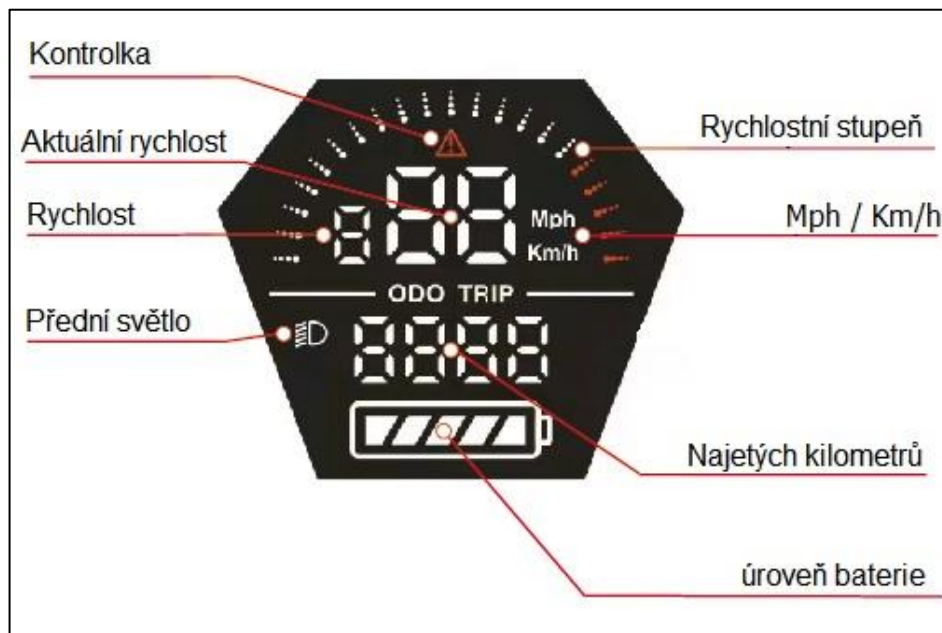

### **Aktuální rychlost**

Rychlost se zobrazuje v Km/h. Mění se spolu s aktuální rychlostí.

### **Mph / Km/h**

Stiskněte 5x tlačítko světla pro přepnutí z jednoho metru na druhý.

### **Počet najetých kilometrů**

Dvojitým kliknutím na světelné tlačítko přepnete z celkového počtu ujetých kilometrů na jednotlivé ujeté kilometry.

### **Kapacita baterie**

Kapacita baterie e-koloběžky se zobrazuje pomocí sloupců od 100 % (plná baterie) do 0 % (prázdná baterie).

Pokud je baterie plná, svítí na displeji všechny proužky a při velmi nízkém stavu baterie pouze jeden proužek. Během používání se kapacita baterie postupně snižuje. Pokud je kapacita baterie velmi nízká (svítí pouze jeden proužek) a rám baterie bliká a ozve se bzučák, přestaňte v zájmu své bezpečnosti jezdit a nabijte baterii pro další použití.

## **Přední světelný indikátor**

Tento symbol se rozsvítí, když je zapnuté přední světlo. Když je displej zapnutý, dlouhým stisknutím tlačítka osvětlení zapnete/vypnete přední světlo.

### **Režimy**

Rychlostní stupeň 1, režim pro chodce (rozsvítí se kontrolka „chodící muž“ a bliká koncové světlo), je určen pro nízkou rychlost (**max. 10 km/h**); rychlostní stupeň 2, režim Komfortní, je určen pro střední rychlost (**max. 15 km/h**); rychlostní stupeň 3, režim sportovní, je určen pro vysokou rychlost (**max. 25 km/h**).

Dvojitým kliknutím na tlačítko napájení přepnete zařízení.

Z bezpečnostních důvodů se doporučuje měnit převodový stupeň pouze tehdy, když je e-koloběžka zastavena.

### **Funkce Cruise**

Tento produkt má funkci Cruise. Pokud je e-koloběžka používán konstantní rychlostí déle než 8 sekund, uslyšíte zvuk „didi“ a automaticky přejde do funkce tempomatu. Pomocí brzdy nebo plynu deaktivuje e-koloběžka tempomat.

### **Kontrolka**

Tento indikátor se rozsvítí, když dojde k chybě. Po vyřešení problému indikátor zhasne.

### **Chybový stav**

Pokud se na displeji zobrazí některý z těchto chybových kódů, obraťte se na svého prodejce nebo poprodejní servis a požádejte o okamžitou pomoc.

**Poznámky:** Při výskytu výše uvedené chyby bude zadní světlo blikat vysokou frekvencí. Motor nebude fungovat; nelze to považovat za poškození motoru, i když při výskytu chyby nefunguje.

### **Chyba „E1“ Motor Hall**

Doporučení: Zkontrolujte pořadí zapojení Hallova motoru, kabelové svorky. Je vyžadován poprodejní servis.

### **„E2“ Selhání komunikace**

Návrh: Zkontrolujte, zda komunikační linky, související svorky a konektory nejsou abnormální, zda přístroj a ovladač nejsou abnormální. Je vyžadován poprodejní servis.

### **„E3“ Porucha škrticí klapky**

Návrh: Zkontrolujte, zda pořadí zapojení akcelérátoru souhlasí či nikoliv a zda je příslušenství akcelérátoru normální. Je

vyžadován poprodejní servis.

#### **“E4” Porucha přehřátí**

Návrh: zkontrolujte, zda je odvod tepla regulátorem dobrý.

#### **“E5” Chyba nadproudu**

Návrh: zkontrolujte, zda se verze softwaru, verze hardwaru a verze motoru shodují.

#### **“E6” Porucha přepětí**

Návrh: Zkontrolujte, zda se parametry baterie shodují.

#### **„E8“ Porucha brzdy**

Návrh: Zkontrolujte, zda se pořadí zapojení brzdové páčky shoduje či nikoli a zda je příslušenství brzdové páčky normální. Je vyžadován poprodejní servis.

## **Návod k obsluze**

Před první jízdou na e-koloběžce musí být baterie plně nabita.

Dodržujte pokyny uvedené v tomto návodu k použití, abyste se vyhnuli technickým problémům.

Po každé jízdě se snažte baterii dobít, což může výrazně prodloužit její životnost.

Nejprve položte e-koloběžku na rovný povrch.

E-koloběžka je vyvinuta pro jízdu na rovném povrchu. Buďte opatrný při jízdě na nerovném a hrbolatém podkladu.

Stiskněte tlačítko napájení na displeji, abyste zapnuli displej a koloběžku.

Zkontrolujte úroveň nabití baterie na displeji.

Zvolte požadovaný rychlostní stupeň.

Položte jednu nohu na nášlapní desku. Stoupte si na nášlapní desku pouze jednou nohou. Obě ruce držte na řídicích.

Tato e-koloběžka má pro vaši bezpečnost funkci "kick-and-go".

Stačí nohou tlačít e-koloběžku dopředu a motor se aktivuje, jakmile dosáhnete rychlosti 3 km/h.



Jemně stiskněte páčku na pravé rukojeti: e-koloběžka zrychlí.

Šlápněte druhou nohou na nášlapní desku, zatímco se e-koloběžka pohybuje.

Uvolněte páčku zrychlení, abyste zpomalili.

Zatáhněte za brzdovou páku na levé rukojeti: e-koloběžka zabrzdí.

Zastavte e-koloběžku a vystupte.

Vypněte displej.

Když e-koloběžku nepoužíváte, můžete ji odstavit pomocí stojanu.

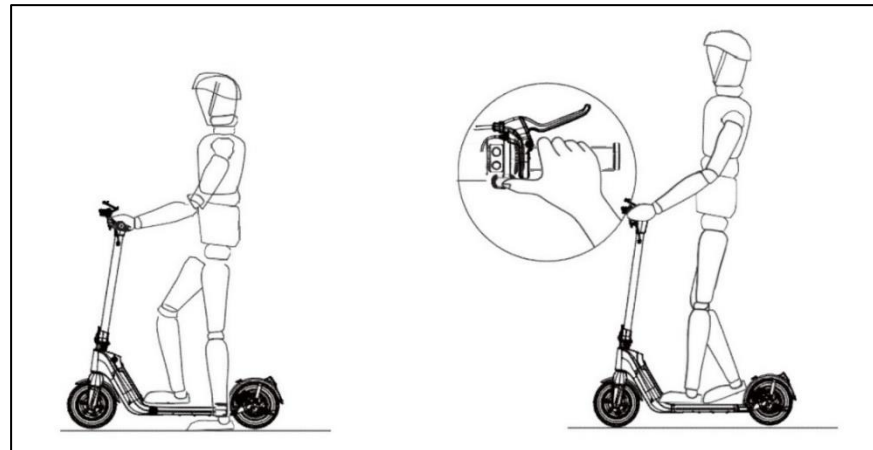

## Vzdálenost

Maximální dojezd je přibližně 30-35 km.

Tento maximální dojezd je ovlivněn typem silnice (rovný a hladký povrch dojezdovou vzdálenost zvýší, v opačném případě se vzdálenost sníží), okolní teplotou, údržbou (pneumatiky, stav baterie).

## Zatížení

Maximální hmotnost řidiče by měla být 100 kg, minimální hmotnost 30 kg.

Tyto limity zajišťují bezpečnost řidiče a snižují poškození e-koloběžky.

## Baterie

Nabití baterie (a tedy i maximální dojezd) ovlivňují některé faktory, jako např.:

1. Povrch (pokud povrch není rovný, rychlost vybíjení se zvyšuje).
2. Hmotnost uživatele.
3. Okolní teplota.
4. Styl jízdy a rychlost ovlivňují životnost nabité baterie: konstantní a mírná rychlost pozitivně ovlivňuje nabitou baterii; vysoká a nestálá rychlost snižuje životnost nabité baterie.
5. Údržba (uživatel musí udržovat baterii v dobrém stavu a musí ji správně nabíjet).

### **VAROVÁNÍ**

Před první jízdou nabijte baterii. Každé 2 měsíce (po dobu 6-7 hodin) baterii plně nabijte, a to i v případě, že e-koloběžku nepoužíváte.

## Nabíjení baterie

Před prvním rozložením elektrické koloběžky si přečtěte návod k použití.

Pokud zjistíte, že indikátor napájení ukazuje velmi nízkou energii, přestaňte v zájmu své bezpečnosti jezdit.

Po každé jízdě se snažte baterii dobít, což může výrazně prodloužit její životnost.

Nabíjení by mělo probíhat v bezpečném, suchém a čistém prostředí.

Před zahájením nabíjení musí být koloběžka vypnutá.

Při nabíjení baterie nepoužívejte e-koloběžku

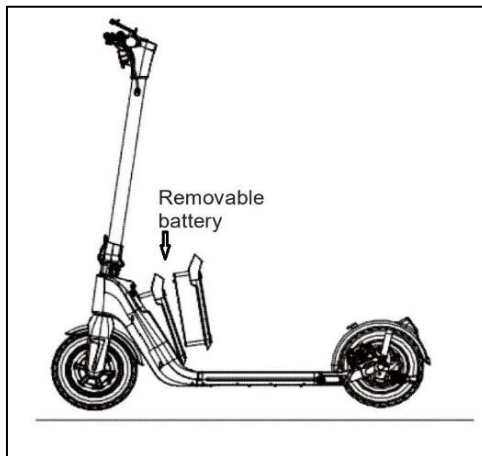

## **VAROVÁNÍ / UPOZORNĚNÍ**

Baterie obsahuje nebezpečné látky.

Nenabíjejte baterii, pokud je teplota nižší než 0°C.

Nepokoušejte se baterii otevřít a nekládejte do ní žádné předměty.

Nenabíjejte baterii přes noc nebo v době, kdy nemáte možnost e-koloběžku pozorovat.

Nabíjejte a skladujte e-koloběžku na otevřeném suchém místě, mimo dosah hořlavín (tj. předmětů, které se mohou vznítit).

Nenabíjejte e-koloběžku bezprostředně po jízdě. Před nabíjením nechte koloběžku hodinu vychladnout.

Pokud ji někomu darujete, nechte ji v částečně nabitém stavu. Nevyjímejte ji z obalu, abyste ji uvedli do plného stavu nabití, a poté ji opět zabalili.

E-koloběžka se často dodává částečně nabitá. Ponechte ji v tomto stavu, dokud nebude připravena k použití.

Baterii správně zlikvidujte a recyklujte v souladu s místními předpisy o recyklaci a ochraně životního prostředí.

Nikdy s baterií nezacházejte jako s běžným domácím odpadem, aby nedošlo k výbuchu a znečištění.

Baterii nikdy nevhazujte do ohně.

Před likvidací musí být baterie z koloběžky vyjmuta.

Musí se používat pouze originální nabíječka. V případě potřeby výměny se obraťte na svého prodejce.

## **UPOZORNĚNÍ**

Nepoužívejte e-koloběžku, pokud je baterie vybitá.

Nepoužívejte e-koloběžku v případě zápachu spáleniny.

Nepoužívejte e-koloběžku, pokud z baterie něco vytéká.

Nedotýkejte se ničeho, co vytéká z baterie.

Nedovoďte, aby se baterie dotýkaly děti nebo zvířata.

Před jízdou na e-koloběžce odpojte nabíječku od sítě.

Používejte pouze dodanou baterii a dodanou nabíječku.

Demontáž a údržbu baterie smí provádět pouze odborníci. Obrat'te se na svého prodejce.

## **POKYNY PRO NABÍJENÍ**

1. Ujistěte se, že je nabíjecí port suchý. Otevřete ochranný kryt a vložte nabíječku do nabíjecího portu e-koloběžky. Druhý konec nabíječky musí být připojen k elektrické síti, aby se nabíječka aktivovala.
2. Nejprve připojte kabel nabíječky k e-koloběžce. Poté připojte kabel nabíječky akumulátorů k elektrické síti.
3. Kontrolka na nabíječce bude svítit červeně: to znamená, že nabíjení probíhá. Nabíjení by mělo probíhat v bezpečném, suchém a čistém prostředí.
4. Když se kontrolka rozsvítí zeleně, je baterie plně nabitá. Přestaňte nabíjet, jinak se zkrátí životnost baterie. Doba nabíjení je přibližně 6-7 hodin. Příliš dlouhá doba nabíjení ovlivní životnost baterie.
5. Odpojte kabel nabíječky baterie. Vraťte kryt zpět do požadované polohy.

Udržujte výrobek a baterii při doporučené teplotě, aby byla zachována co nejvyšší účinnost e-koloběžky a baterie. Pokud se používá v extrémně chladném nebo horkém prostředí, prodlouží se i doba nabíjení. Provozní teplota: 0°C - 40°C.

Během nabíjení kontrolujte teplotu baterie. Teplota při nabíjení musí být: 0°C - 40 °C. Úroveň vlhkosti během nabíjení musí být: 5% - 95%.

Pokud je teplota vyšší než 40°C, může dojít k poškození funkčnosti koloběžky a ke zkrácení životnosti baterie.



## Přeprava baterie

Lithiové baterie jsou považovány za nebezpečné zboží.  
Ověřte si místní zákony týkající se přepravy.

## Rychlostní omezení

Maximální rychlost je 25 km/h.  
Když řidič dosáhne maximální rychlosti, e-koloběžka si ji udrží, i když řidič bude chtít zrychlit.

## Bezpečná jízda

1. Před prvním použitím si pečlivě přečtete tento návod k použití.
2. Při jízdě vždy používejte helmu, chrániče kolen a loktů.
3. Noste pohodlnou plochou obuv.
4. Vždy si prosím ověřte, zda je používání e-koloběžky povoleno (místní zákony).
5. Vždy zkontrolujte stav nabití baterie. Pokud je kapacita baterie příliš nízká, může se e-koloběžka náhle zastavit a způsobit pád řidiče.
6. Tento výrobek není vhodný pro děti mladší 14 let.
7. U jezdců mladších 18 let je nutný dohled dospělé osoby.
8. E-koloběžka je určena pouze pro osobní zábavu. Je zakázáno ji používat jako veřejný dopravní prostředek.
9. Je zakázáno používat e-koloběžku na silnicích pro vozidla.
10. Je zakázáno přepravovat zboží během jízdy na e-koloběžce.
11. Dávejte pozor na předměty a osoby v okolí.
12. Nerozjíždějte se a nezastavujte náhle. Náhlé pohyby způsobí neovladatelnost e-koloběžky.
13. Nepoužívejte ji na ulicích, v silniční dopravě a v noci.
14. Nejezděte na tmavých místech.
15. Dávejte pozor na vozovku. E-koloběžka je vyrobena pro hladké a rovné povrchy.
16. Při jízdě po nerovném povrchu jezděte kontrolovanou a pomalou rychlostí. Mírně pokrčte kolena, abyste tlumili nerovnosti.
17. Nejezděte nahoru ani dolů ze schodů nebo eskalátorů.
18. Nejezděte po požití alkoholu nebo drog.
19. NETLAČTE na plynovou páčku, když jdete vedle e-koloběžky.
20. E-koloběžku může používat pouze jedna osoba najednou, a to i v případě, že tato osoba nedosahuje maximální hmotnosti.
21. Nadměrná hmotnost je zakázána. Překračováním nosnosti by mohlo dojít k poškození funkcí koloběžky.

22. Podváha je zakázána. E-koloběžka již nemusí být pod kontrolou.
23. Rychlost e-koloběžky je ovlivněna typem silnice, okolní teplotou a údržbou baterie.
24. Vždy dodržujte bezpečnou vzdálenost mezi vámi a ostatními vozidly, lidmi, překážkami, aby nedošlo ke kolizi.
25. Nejezděte za deště. Vyhýbejte se mokrým podlahám a kalužím. Vyhýbejte se kalužím hlubším než 2 cm. Ovládání e-koloběžky bude sníženo. Uživatel by mohl spadnout. Mohlo by dojít k poškození elektrického systému e-koloběžky.
26. Vyhněte se jízdě na e-koloběžce po povrchu pokrytém sněhem, ledem či blátem. E-koloběžka by nebyla pod kontrolou.
27. Nepoužívejte e-koloběžku v nebezpečných podmínkách nebo na nebezpečných místech.
28. Chraňte e-koloběžku před ohněm.
29. Nedotýkejte se kotoučové brzdy: může být horká.
30. Nezavěšujte na řídítka tašky nebo jiné těžké příslušenství.
31. Nepokoušejte se jezdit po schodech nahoru nebo dolů nebo skákat přes překážky.



NEJEZDĚTE za deštivého / vlhkého počasí.

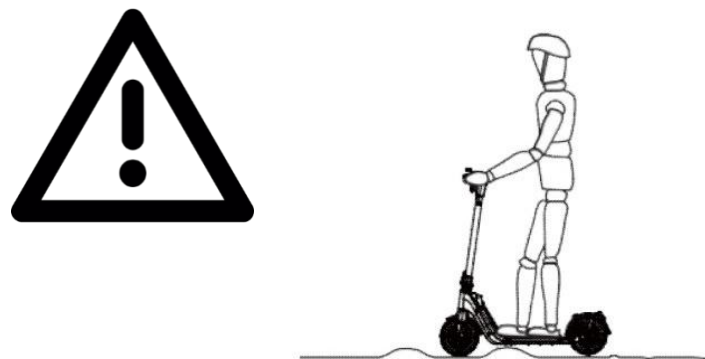

Jezděte kontrolovanou a pomalou rychlostí při jízdě po nerovném povrchu. Mírně pokrčte kolena, abyste absorbovali hrbolaté nárazy.

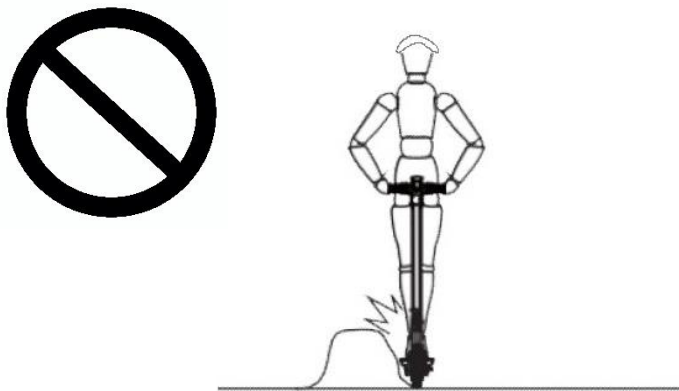

Vždy se vyhněte překážkám.

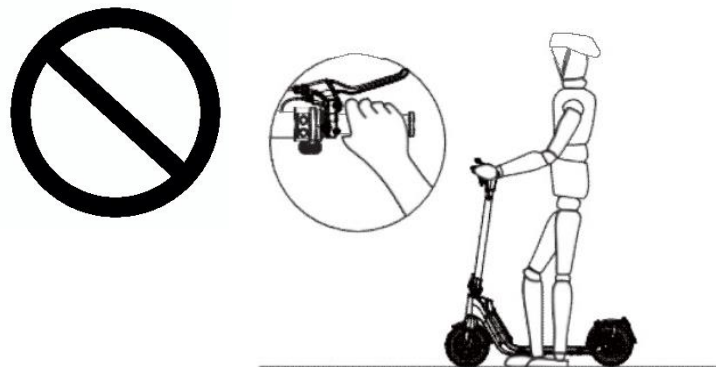

Při chůzi vedle skútru NEŠlápněte na plynový pedál.

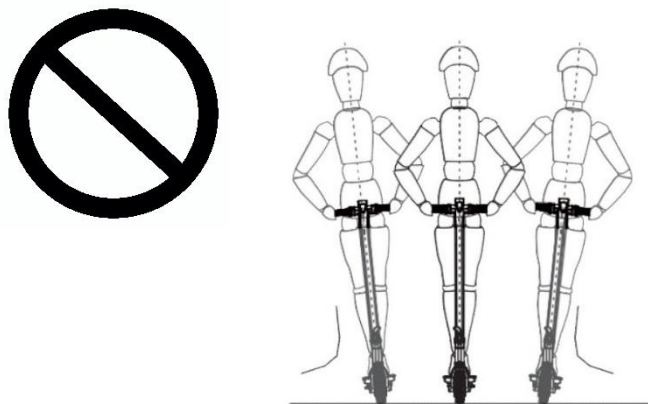

NEOTÁČEJTE prudce říditky při jízdě vysokou rychlostí.



## Údržba elektrické koloběžky

E-koloběžka vyžaduje běžné čištění a údržbu.

Nejprve se ujistěte, že není připojen nabíjecí kabel. Upevněte gumový kryt nabíjecího portu na nášlapní desce. Za druhé, e-koloběžka musí být vypnutá. Nyní můžete e-koloběžku otřít měkkým vlhkým hadříkem.

K čištění nepoužívejte alkohol, benzín, petrolej ani jiná korozivní, těkavá chemická rozpouštědla, jinak může dojít k vážnému poškození povrchu a vnitřní struktury.

K čištění e-koloběžky nepoužívejte vodní trysku.

Zabraňte vniknutí vody nebo jiných kapalin do e-koloběžky. Došlo by k trvalému poškození vnitřní elektroniky.

### **UPOZORNĚNÍ**

1. Pokud chcete vyměnit některou součást, obraťte se na místního prodejce. Výměnu jakékoli součásti by měl provést prodejce nebo autorizované servisní středisko.
2. Upřesňující upozornění: samojistné matice i ostatní samojistné upevňovací prvky mohou ztratit svou účinnost a může být nutné je po čase znovu utáhnout. Pravidelně kontrolujte, zda jsou všechny šrouby správně dotaženy.

### **VAROVÁNÍ**

Stejně jako každá mechanická součást je i PLEV vystaven vysokému namáhání a opotřebení. Různé materiály a součásti mohou na opotřebení nebo únavu reagovat různě. Pokud je očekávaná životnost součásti překročena, může dojít k jejímu náhlému zlomení, a tím i k riziku zranění uživatele. Praskliny, škrábance a změna barvy v oblastech vystavených vysokému namáhání naznačují, že součást překročila svou životnost a měla by být vyměněna.

### **VAROVÁNÍ**

Doporučujeme neprovádět žádné úpravy, které nejsou uvedeny v návodu výrobce.

### **VAROVÁNÍ**

E-koloběžku ze žádného důvodu neotevírejte. Za případné následky je zodpovědný uživatel.

Neodborníci nesmí bez povolení rozebírat akumulátor, jinak může dojít k vážným nehodám v důsledku úrazu elektrickým proudem nebo zkratu.

## Vypuštěné kolo

Pokud pneumatika vypustí vzduch, připojte spojovací trubku k vsuvce pneumatiky, abyste ji nafoukli. Nejprve sejměte čepičku a poté utáhněte šroub. Nyní začněte pumpovat kolo.

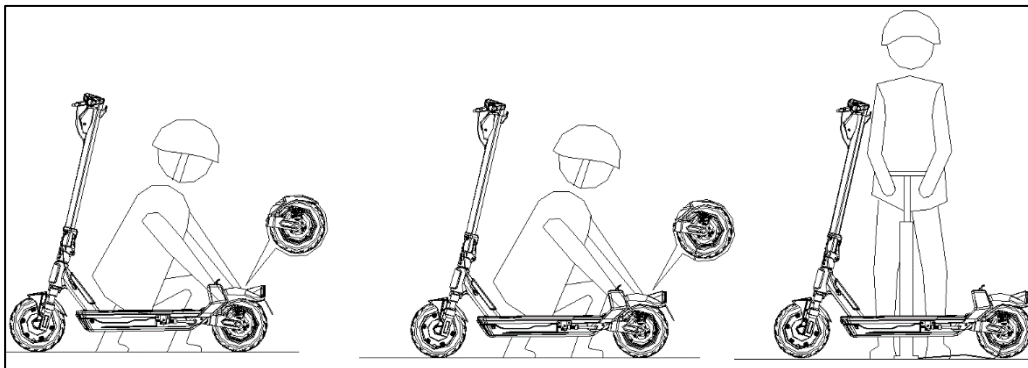

## Uskladnění elektrické koloběžky

Před uskladněním e-koloběžky se ujistěte, že je plně nabitá.

Pokud je e-koloběžka dlouhodobě skladována, zajistěte každé 2 měsíce její plné nabití.

Pokud se baterie jednou za 2 měsíce nenabije, může dojít k jejímu poškození v důsledku nadměrného vybití. Takové poškození je nenapravitelné. Poškozená baterie v důsledku nadměrného vybití již nemůže být dobřena a nevztahuje se na ni záruční servis.

E-koloběžku neskladujte při teplotě nižší než 0°C. Pokud e-koloběžku nepoužíváte, skladujte ji na suchém a chladném místě.

E-koloběžku uchovávejte ve vlastním obalu nebo ji zakryjte, aby se na ni neprašilo.

Dlouhodobé vystavení slunečnímu záření / přehřátí / přechlazení ve venkovním prostředí urychlí stárnutí výrobku, kol a baterie.

## VAROVÁNÍ

E-koloběžku ze žádného důvodu neotevírejte. Za případné následky je zodpovědný uživatel. Neodborníci nesmí bez povolení rozebírat akumulátor, jinak může dojít k vážným nehodám v důsledku úrazu elektrickým proudem nebo zkratu.

## Parametry

Vhodný věk uživatele	od 14 let
Maximální zatížení	100 kg
Minimální zatížení	30 kg
Maximální rychlost	25 km/h
Výkon motoru	500 W
Výdrž	až 35 km (v závislosti na terénu, sklonu, rychlosti, stylu jízdy)
Napájení nabíječky	AC 100-240 V, 50/60 Hz
Baterie	10000mAh Lithiová dobíjecí baterie
Výkon baterie	360 Wh
Napětí baterie	36 V stejnosměrný proud
Relativní vlhkost při skladování	5% - 95%
Pracovní teplota	0°C - 40°C
Doba nabíjení	cca 6-7 hodin
Rozměry v rozloženém stavu	114 x 50 x 125 cm
Rozměry ve složeném stavu	114 x 50 x 57 cm
Čistá hmotnost jednotky	přibližně 17.8 kg
Průměr kol	10,0 palců

## Pozáruční servis

V případě technických problémů se obraťte na svého prodejce.

## Záruka

Před použitím e-koloběžky si pečlivě přečtete všechny pokyny. Nepoužívejte e-koloběžku, pokud je její používání zakázáno. Nepoužívejte

e-koloběžku, pokud by to mohlo způsobit nebezpečí pro uživatele a osoby / věci v okolí.

Na tento výrobek se vztahuje záruka na bezvadnost materiálu, zpracování a funkčnost (estetické díly jsou vyloučeny) po dobu 2 let od data nákupu. Tato záruka se nevztahuje na výrobky, které byly vystaveny nesprávnému použití, nedbalosti, náhodným nebo nestandardním provozním podmínkám, a nevztahuje se na přirozené slábnutí materiálů. Opravy e-koloběžky svěřte kvalifikovaným a autorizovaným osobám. Neodborná oprava může způsobit poruchy a rizika a zrušit vaše záruční práva.

Záruka na baterii: 6 měsíců

## Správná likvidace baterie



**Podle evropské směrnice 2006/66/ES** Toto označení na baterii znamená, že baterie v tomto výrobku by se po skončení životnosti neměly likvidovat společně s ostatním domovním odpadem. Pokud nejsou baterie správně zlikvidovány, mohou tyto látky poškodit lidské zdraví nebo životní prostředí. V zájmu ochrany přírodních zdrojů a podpory opětovného použití materiálů odděluje baterie od ostatních druhů odpadu a recyklujte je prostřednictvím místního bezplatného systému zpětného odběru baterií. V případě potřeby požádejte místní bezplatný systém zpětného odběru baterií o vyjmutí baterie z obalu.

## Správná likvidace produktu



**Podle směrnice 2012/19/ES** Toto označení na produktu, příslušenství nebo v literatuře uvádí, že výrobek a jeho elektronické příslušenství by se po skončení životnosti neměly likvidovat společně s ostatním domovním odpadem. Abyste předešli možnému poškození životního prostředí a lidského zdraví v důsledku nekontrolované likvidace odpadu, oddělte tyto předměty od ostatních druhů odpadu a zodpovědně je recyklujte, abyste podpořili udržitelné opětovné využívání materiálových zdrojů. Uživatelé v domácnostech by se měli obrátit buď na prodejce, u kterého tento výrobek zakoupili, nebo na místní úřad, kde získají podrobnosti o tom, kam a jak mohou tyto předměty odnést k ekologicky bezpečné recyklaci.

MADE IN CHINA



Obrázky uvnitř tohoto návodu k použití jsou pouze ilustrativní. Naše společnost nenesе odpovědnost za nesprávné použití výrobku. Naše společnost si vyhrazuje právo na změnu výrobku a obsahu této příručky bez předchozího upozornění.

**VYROBENO SPOLEČNOSTÍ**  
**Asia Kingston (HK) Ltd.**  
**26/F, 77 Connaught Road, Central,**  
**Hong Kong**

**DOVÁŽENÉ A DISTRIBUOVANÉ SPOLEČNOSTÍ**  
**Tauer Group a.s.**  
**Milady Horakove 357/4, 56802 Svitavy,**  
**Česká republika**

**tauer**<sup>®</sup>  
**■group**

## CE Prohlášení o shodě

**Výrobce:**

Asia Kingston (HK) Limited

Adresa: 26/F., 77 Connaught Road Central, Hong Kong

**Dovozce a autorizovaný zástupce výrobce:**

Tauer Group a.s.

Adresa: Milady Horákové 357/4, 568 02 Svitavy, Česká republika

**Výrobek:**

Popis: elektrická koloběžka

Značka výrobku: Red Bull

Modelové označení: RB-RTENTAKEUP10-10

Datum výroby: Duben 2023

**Prohlašujeme, že výše uvedený výrobek, kterého se toto prohlášení týká, je v souladu s příslušnými požadavky harmonizovaných zákonů EU:**

Směrnice 2014/30/EU Rady Evropského parlamentu (EMC)

Směrnice 2011/65/EU a EU2015/863 Rady Evropského parlamentu (RoHS)

**Uplatněny jsou následující evropské harmonizované normy:**

EN 17128:2020

EN 55014

IEC62321

**Místo a adresa, kde se prohlášení a související soubory uchovávají:**

Tauer Group a.s., Milady Horákové 357/4, 568 02 Svitavy, Česká republika

**Místo prohlášení:** Svitavy, Česká republika

**Datum:** Březen 2023

**Podepsán jménem Asia Kingston (HK) Limited a Tauer Group a.s.**

**tauer**  
group  
Tauer Group a.s.  
Milady Horákové 357/4  
568 02 Svitavy  
DIČ: CZ25921100  
tel.: 461 540 131

Ivan Tauer

Člen představenstva

Tauer Group a.s.

POZNÁMKA: Toto prohlášení o shodě se vztahuje jen na elektrické koloběžky prodávané v zemích, které dodržují směrnice označování CE.

# RB-RTENTAKEUP10-10

## E-kolobežka

### **UPOZORNENIE PRE ELEKTRICKÚ KOLOBEŽKU**

Pred použitím e-kolobežky si prečítajte a dodržiavajte všetky pokyny uvedené v používateľskej príručke.

Kolízie, pády a strata kontroly môžu poškodiť osoby a predmety vo vašom okolí.

Majitelia e-kolobežiek musia skontrolovať a dodržiavať všetky miestne zákony platné pre používanie e-kolobežiek týkajúce sa používania prilby, rýchlostných obmedzení a prístupných oblastí.

Táto e-kolobežka zodpovedá vyhláske o elektromobilite.

Táto e-kolobežka nie je hračka a nie je vhodná pre deti mladšie ako 14 rokov.

V prípade jazdcov mladších ako 18 rokov je potrebný dozor dospeléj osoby.

Tento výrobok nemôže prepravovať viac ako jednu osobu naraz.

Tento dopravný prostriedok môžu používať osoby bez patričných skúseností, osoby so zníženými fyzickými, zmyslovými alebo duševnými schopnosťami len vtedy, ak tak robia pod dozorom alebo vedením, ktoré zohľadňuje bezpečnú prevádzku prostriedku, a ak rozumejú rizikám spojeným s prevádzkou prostriedku.

Deti sa nesmú hrať s e-kolobežkou. Batériu uchovávajte mimo dosahu malých detí.

Čistenie a používateľská údržba nesmie byť vykonávaná deťmi, pokiaľ nie sú pod dozorom alebo vedením.

### **UPOZORNENIE PRE NABÍJAČKU BATÉRIÍ**

Táto e-kolobežka nie je hračka.

Deti sa nesmú hrať s e-kolobežkou.

U nepľnoletých osôb je nutný dohľad dospeléj osoby.

Tento dopravný prostriedok môžu používať osoby bez patričných skúseností, osoby so zníženými fyzickými,

zmyslovými alebo duševnými schopnosťami len vtedy, ak tak robia pod dozorom alebo vedením, ktoré zohľadňuje bezpečnú prevádzku prostriedku, a ak rozumejú rizikám spojeným s prevádzkou prostriedku.

Čistenie a používateľská údržba nesmie byť vykonávaná deťmi, pokiaľ nie sú pod dozorom alebo vedením.

Nenabíjajte nedobíjacie batérie.

Batéria musí byť bezpečne zlikvidovaná.

## Úvod

Pre lepšie používanie si pozorne prečítajte túto príručku. Uchovajte si túto príručku pre budúce použitie.

Aby ste predišli poškodeniu, pozorne si prečítajte túto príručku a dodržiavajte jej pokyny.

Používateľ je zodpovedný za všetky dôsledky vyplývajúce z nesprávneho používania e-kolobežky.

Predajca ani distribútor nenesú zodpovednosť za škody na majetku a/alebo osobách spôsobené nesprávnym používaním zariadenia.

Túto e-kolobežku môže naraz používať len jeden používateľ.

Výrobok používajte len vtedy, ak je v dobrom stave. Skontrolujte, či nie sú poškodené pneumatiky. Ak je na nich niečo neobvyklé, zabezpečte prosím údržbu.

Ak počas jazdy stratíte kontrolu, môžete spôsobiť škodu sebe alebo iným osobám.

Len na súkromné použitie. Používanie e-kolobežky na cestách pre vozidlá je zakázané.

Pred jazdou na e-kolobežke musí byť batéria úplne nabitá. Dodržiavajte pokyny uvedené v tomto návode, aby ste sa vyhli technickým problémom.

### **POZOR**

Batéria je srdcom hlavného zdroja energie zariadenia, preto pri jej používaní dbajte na jej vlastnosti.

Batéria nemôže byť vybitá, pred každým použitím by sa mala úplne nabiť.

Vyhňte sa hlbokému prúdovému vybitiu, batériu dobíjajte včas, keď je úroveň jej nabitia veľmi nízka.

Batériu plne nabíjajte každé 2 mesiace (počas 6-7 hodín), aj keď e-kolobežku nepoužívate.



# Produkt

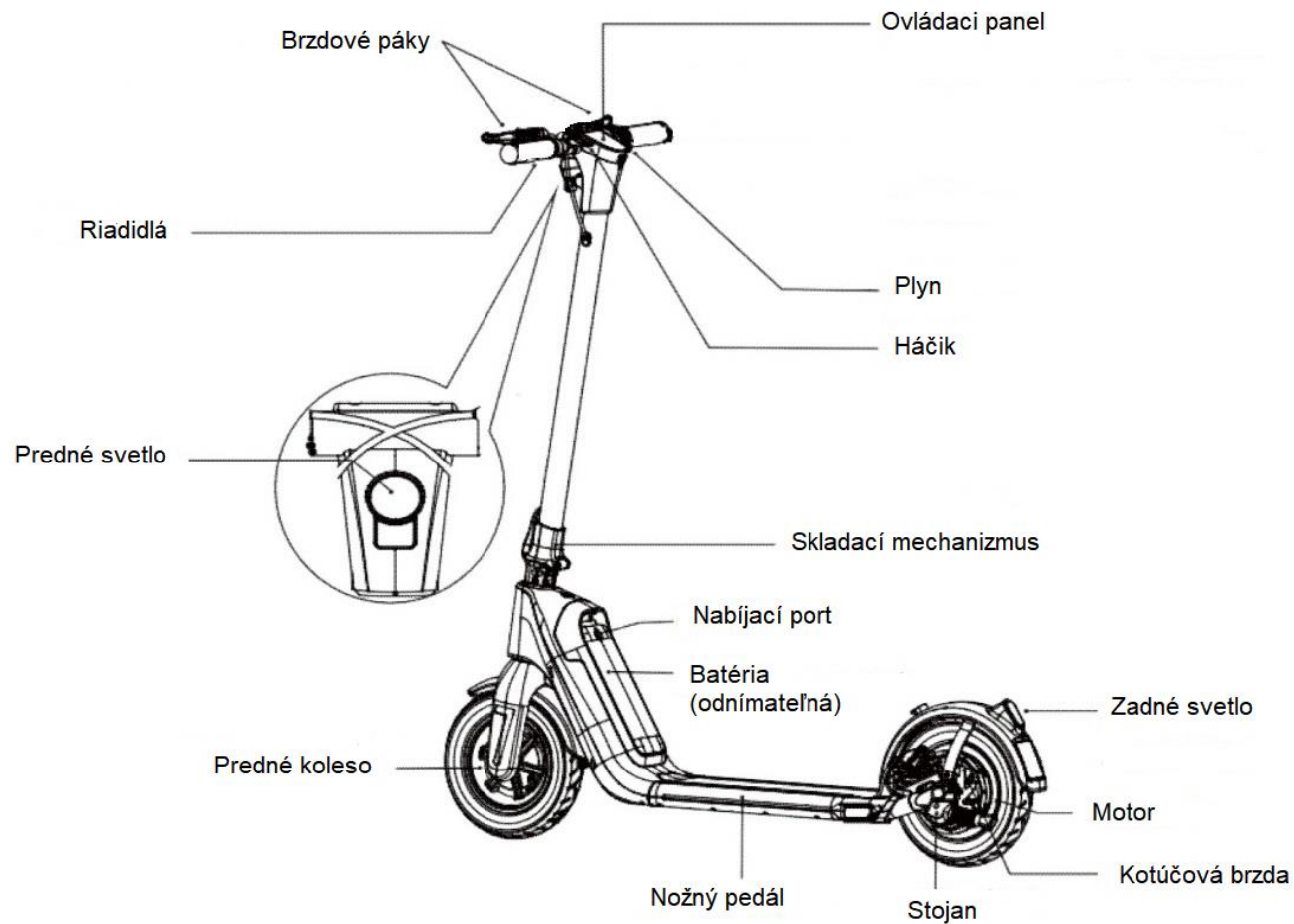

## Montáž

E-kolobežka je zložená v krabici.

Rukou potiahnite riadidlá zo zadného kolesa.

Smerom hore.

Zatvorte páčku na riadidlách.

Pri prvom použití namontujte rukoväte na riadidlá. Na riadidlá je možné nainštalovať aj dodávaný držiak telefónu.

Stojan môžete použiť na to, aby ste kolobežku nechali stáť samostatne.

## Skladacie schodíky

Skontrolujte, či je e-kolobežka vypnutá.

Držte tyč rukou a potiahnite sklopnú pracku dopredu. Potom lištu pomaly zložte. Zaveste tyč na zadný blatník.

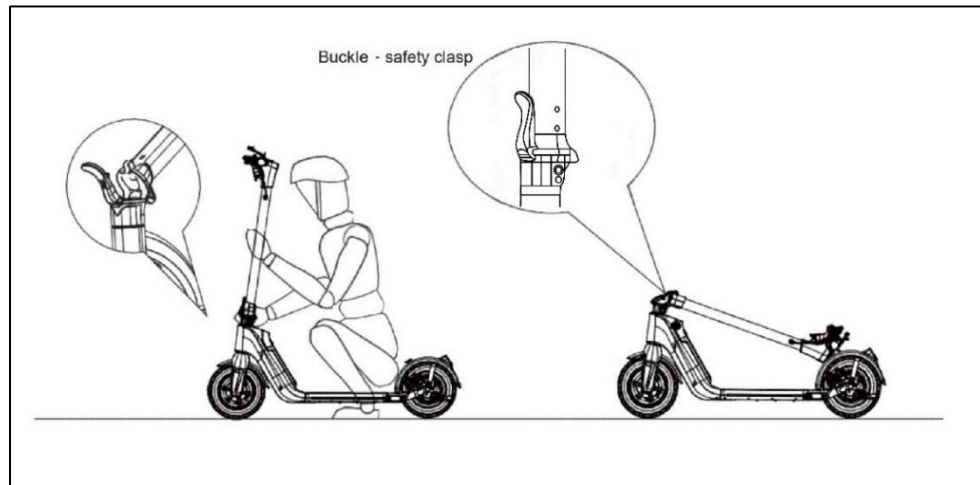

Postup skladania je teraz dokončený. Produkt sa dá ľahko prenášať.

Postup rozloženia: stlačením zadného blatníka uvoľníte tyč. Vezmite trubicu a zapnite skladací systém.

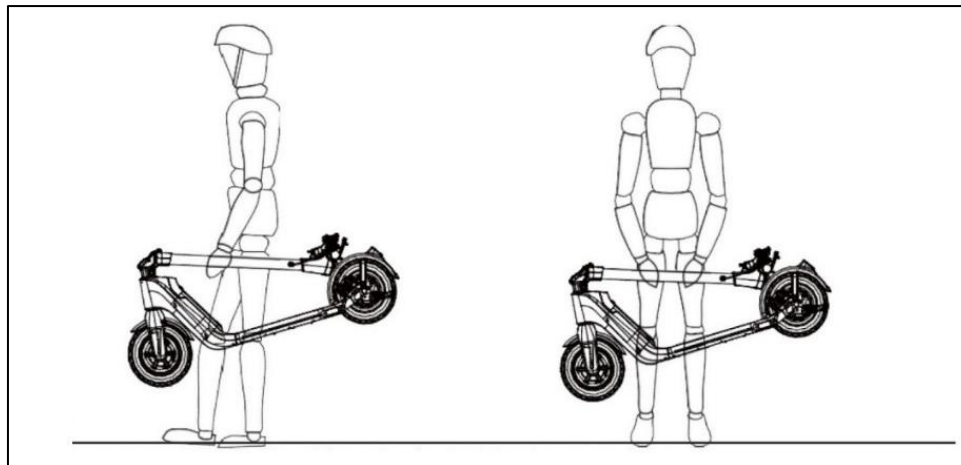

## LED displej

LED displej je umiestnený na hornej časti riadidiel pred používateľom.

Elektrokolobežku zapnete alebo vypnete dlhým stlačením vypínača na pravej strane.

V blízkosti displeja možno na nabíjanie mobilného telefónu použiť nabíjací port USB.

Ak sa e-kolobežka nepoužíva 15 minút, automaticky sa vypne.

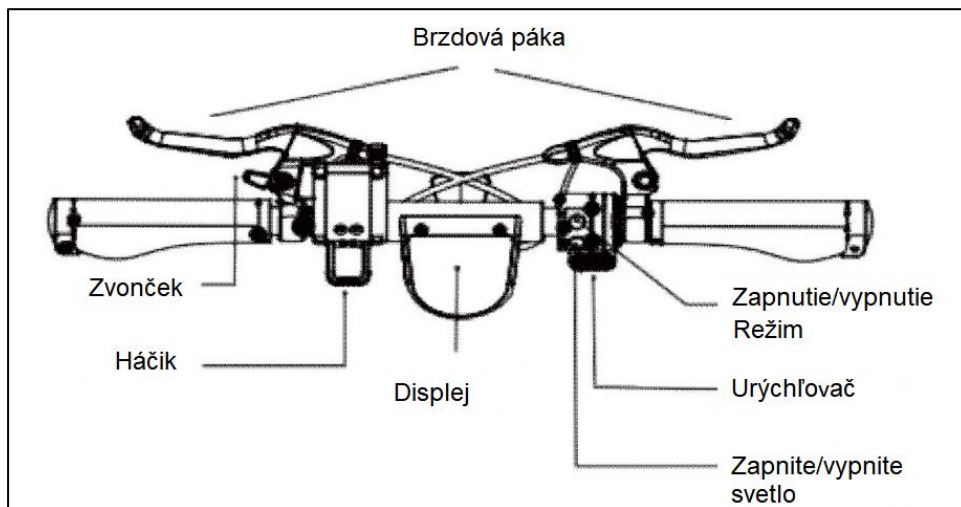

Takto vypadá displej:

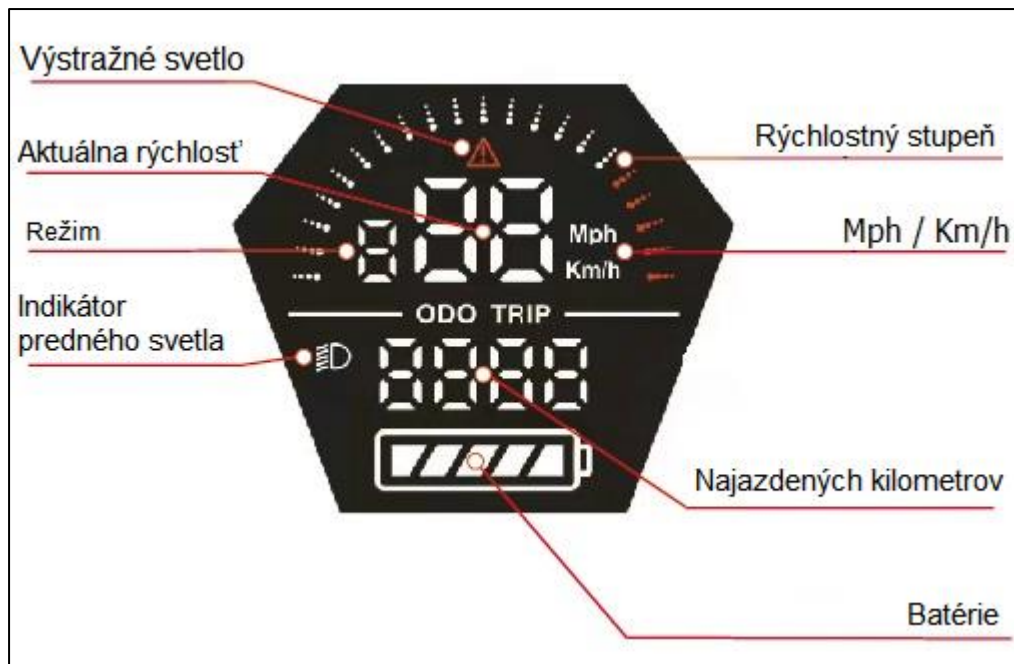

### **Aktuálna rýchlosť**

Rýchlosť sa zobrazuje v km/h. Mení sa spolu s aktuálnou rýchlosťou.

### **Mph / km/h**

Stlačte tlačidlo svetla 5-krát, aby ste prešli z jedného metra na druhý.

### **Počet najazdených kilometrov**

Dvojitým kliknutím na svetelné tlačidlo prepnete z celkového počtu najazdených kilometrov na jeden.

### **Kapacita batérie**

Kapacita batérie e-kolobežky sa zobrazuje pomocou pásov od 100 % (plná batéria) po 0 % (prázdna batéria).

Ak je batéria plne nabitá, na displeji svietia všetky pásiky a ak je batéria veľmi vybitá, svieti len jeden pásik. Počas používania sa kapacita batérie postupne znižuje.

Ak je kapacita batérie veľmi nízka (svieti len jeden pásik), a rám batérie bliká a zaznie bzučiak, pre svoju bezpečnosť prestaňte jazdiť a nabite batériu pre ďalšie používanie.

### **Indikátor predného svetla**

Tento symbol sa rozsvieti, keď je zapnuté predné svetlo. Keď je displej zapnutý, dlhým stlačením tlačidla osvetlenia zapnete/vypnete predné svetlo.

### **Režimy**

Prevodový stupeň 1, režim pre chodcov (rozsvieti sa indikátor „chodiaci muž“ a zadné svetlo bliká), je určený pre nízke rýchlosti (**max. 10 km/h**); prevodový stupeň 2, režim komfortný, je určený pre strednú rýchlosť (**max. 15 km/h**); prevodový stupeň 3, režim športový, je určený pre vysokú rýchlosť (**max. 25 km/h**). Z jedného prevodového stupňa na druhý prepnete jedným stlačením tlačidla napájania.

Z bezpečnostných dôvodov sa odporúča meniť prevodový stupeň len vtedy, keď e-kolobežka stojí.

### **Funkcia Cruise**

Tento produkt má funkciu Cruise. Ak sa e-kolobežka používa konštantnou rýchlosťou dlhšie ako 8 sekúnd, budete počuť zvuk „didi“ a automaticky prejde do funkcie tempomatu. Pomocou brzdy alebo plynu e-kolobežka deaktivuje tempomat.

### **Výstražné svetlo**

Tento indikátor sa rozsvieti, keď sa vyskytne chyba. Po vyriešení problému indikátor zhasne.

### **Chybový stav**

Ak sa na displeji zobrazí niektorý z týchto chybových kódov, okamžite sa obráťte na predajcu alebo popredajný servis.

**Poznámky:** Keď sa vyskytne uvedená chyba, zadné svetlo bude blikáť s vysokou frekvenciou. Motor nebude fungovať; to nie je možné považovať za poškodenie motora, aj keď motor nie je v čase výskytu chyby spustený.

### **Chyba „E1“ Motor Hall**

Návrh: Skontrolujte poradie zapojenia Hallovho motora, zapojenie svoriek. Vyžaduje sa popredajný servis.

### **„E2“ Zlyhanie komunikácie**

Návrh: Skontrolujte, či komunikačné linky, súvisiace svorky a konektory nie sú abnormálne, či prístroj a ovládač nie sú abnormálne. Vyžaduje sa popredajný servis.

### **„E3“ Porucha škrtiacej klapky**

Návrh: Skontrolujte, či sa poradie zapojenia akcelerátora zhoduje alebo nie a či je príslušenstvo akcelerátora normálne. Vyžaduje

sa popredajný servis.

#### **“E4” Porucha prehriatia**

Návrh: skontrolujte, či je odvod tepla regulátorom dobrý.

#### **“E5” Porucha nadmerného prúdu**

Návrh: skontrolujte, či sa verzia softvéru, verzia hardvéru a verzia motora zhodujú.

#### **“E6” Porucha prepätia**

Návrh: Skontrolujte, či sa parametre batérie zhodujú.

#### **„E8“ Porucha brzdy**

Návrh: Skontrolujte, či sa poradie zapojenia brzdovej páčky zhoduje alebo nie a či je príslušenstvo brzdovej páčky normálne.

Vyžaduje sa popredajný servis.

## **Návod na obsluhu**

Pred prvou jazdou na e-kolobežke musí byť batéria úplne nabitá.

Dodržiavajte pokyny uvedené v tomto návode, aby ste sa vyhli technickým problémom.

Po každej jazde sa snažte batériu dobiť, čo môže výrazne predĺžiť jej životnosť.

Najprv umiestnite e-kolobežku na rovný povrch.

E-kolobežka je určená na jazdu na rovnom povrchu. Pri jazde na nerovnom a hrbolatom povrchu buďte opatrní.

Stlačte tlačidlo napájania na displeji aby ste zapli displej a kolobežku.

Skontrolujte úroveň nabitia batérie na displeji.

Zvoľte požadovaný prevodový stupeň.

Položte jednu nohu na nášlapnú dosku. Šliapte na nášlapnú dosku len jednou nohou. Obe ruky držte na riadidlách.

Táto e-kolobežka má pre vašu bezpečnosť funkciu "kick-and-go".

Stačí nohou tlačiť e-kolobežku dopredu a motor sa aktivuje, keď dosiahnete rýchlosť 3 km/h.

Jemne stlačte páčku na pravej rukoväti: e-kolobežka zrýchli.

Šliapnite druhou nohou na nášlapnú dosku, kým sa e-kolobežka pohybuje.

Ak chcete spomaliť, uvoľnite páčku zrýchľovania.

Stlačte brzдовú páku na ľavej rukoväti: e-kolobežka začne brzdiť.

Zastavte e-kolobežku a vystúpte.

Vypnite displej.

Keď e-kolobežku nepoužívate, môžete ju oprieť o stojan.

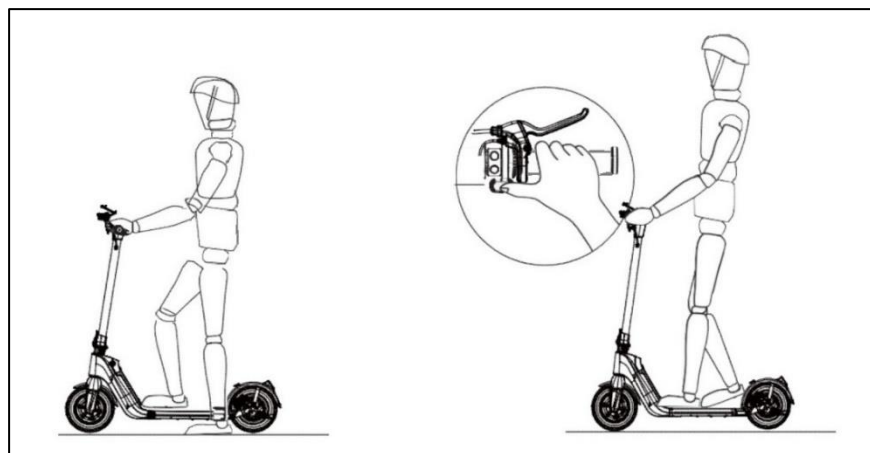

## Vzdialenosť

Maximálny dojazd je približne 30-35 km.

Tento maximálny dojazd je ovplyvnený typom cesty (rovný a hladký povrch vzdialenosť zvýši, v opačnom prípade sa vzdialenosť zníži), okolitou teplotou, údržbou (pneumatiky, batérie).

## Zaťaženie

Maximálna hmotnosť vodiča by mala byť 100 kg a minimálna hmotnosť 30 kg. Tieto limity zabezpečujú bezpečnosť vodiča a znižujú poškodenie e-kolobežky.

## Batéria

Nabitie batérie (a tým aj maximálny dojazd) ovplyvňujú niektoré faktory, ako napr:

1. Povrch (ak povrch nie je rovný, vybičovanie sa zvyšuje).
2. Hmotnosť používateľa.
3. Okolité teplota.
4. Štýl jazdy a rýchlosť ovplyvňujú životnosť nabitej batérie: konštantná a mierna rýchlosť pozitívne ovplyvňuje nabitú batériu; vysoká a nepravidelná rýchlosť znižuje životnosť nabitej batérie.
5. Údržba (používateľ musí udržiavať batériu v dobrom stave a správne ju nabíjať).

## VAROVANIE

Pred prvou jazdou nabite batériu.

Batériu plne nabite každé 2 mesiace (počas 6-7 hodín), aj keď e-kolobežku nepoužívate.

## Nabíjanie batérie

Pred prvým rozložením elektrickej kolobežky si prečítajte návod na obsluhu.

Ak zistíte, že indikátor napájania ukazuje veľmi nízky výkon, pre svoju bezpečnosť zastavte jazdu.

Po každej jazde sa snažte batériu dobiť, čo môže výrazne predĺžiť jej životnosť.

Nabíjanie by malo prebiehať v bezpečnom, suchom a čistom prostredí.



Kolobežka musí byť pred nabíjaním vypnutá.

Počas nabíjania batérie e-kolobežku nepoužívajte.



## **VÝSTRAHA / UPOZORNENIE**

Batéria obsahuje nebezpečné látky.

Ak je teplota nižšia ako 0 °C, batériu nenabíjajte.

Nepokúšajte sa batériu otvoriť a nekladajte do nej žiadne predmety.

Nenabíjajte batériu cez noc alebo v čase, keď nemôžete e-kolobežku pozorovať.

Nabíjajte a skladujte na otvorenom, suchom mieste, mimo horľavých predmetov (t. j. predmetov, ktoré sa môžu vznietiť).

Nenabíjajte bezprostredne po jazde. Pred nabíjaním nechajte kolobežku hodinu vychladnúť.

Ak ju niekomu darujete, nechajte ju v čiastočne nabitom stave. Nevyberajte ju z obalu, aby ste ju uviedli do stavu úplného nabitia a potom ju znovu zabalili.

E-kolobežka je často z výroby čiastočne nabitá. Ponechajte ju v tomto stave, pokiaľ nebude pripravená na použitie.

Batériu správne zlikvidujte a recyklujte v súlade s miestnymi predpismi o recyklácii a ochrane životného prostredia. S batériou nikdy nezaobchádzajte ako s bežným domovým odpadom, aby ste zabránili výbuchu a kontaminácii. Batériu nikdy nevhadzujte do ohňa.

Pred likvidáciou je potrebné batériu z kolobežky vybrať.

Musí sa používať iba originálna nabíjačka. Ak je potrebná výmena, obráťte sa na svojho predajcu.

## **UPOZORNENIE**

Nepoužívajte e-kolobežku, ak je batéria vybitá.

Nepoužívajte e-kolobežku, ak je cítiť zápach horenia.

Nepoužívajte e-kolobežku, ak batéria vytečie.

Nedotýkajte sa ničoho, čo vyteká z batérie.

Nedovoľte deťom ani zvieratám dotýkať sa batérie.

Pred jazdou na e-kolobežke odpojte nabíjačku od elektrickej siete.

Používajte iba dodanú batériu a dodanú nabíjačku.

Demontáž a údržbu batérie smú vykonávať len odborníci. Obráťte sa na svojho predajcu.

## **POKYNY NA NABÍJANIE**

1. Skontrolujte, či je nabíjací port suchý. Otvorte ochranný kryt a vložte nabíjačku do nabíjacieho portu e-kolobežky. Druhý koniec nabíjačky musí byť pripojený k elektrickej sieti, aby sa nabíjačka aktivovala.
2. Najprv pripojte kábel nabíjačky k e-kolobežke. Potom pripojte kábel nabíjačky k elektrickej sieti.
3. Kontrolka na nabíjačke bude svietiť na červeno: to znamená, že prebieha nabíjanie. Nabíjanie by malo prebiehať v bezpečnom, suchom a čistom prostredí.
4. Keď sa kontrolka rozsvieti na zeleno, batéria je úplne nabitá. Prestaňte nabíjať, inak sa skráti životnosť batérie. Čas nabíjania je približne 6-7 hodín. Príliš dlhý čas nabíjania ovplyvní životnosť batérie.
5. Odpojte kábel nabíjačky batérie. Vráťte kryt späť do požadovanej polohy.



Výrobok a batériu udržiavajte pri odporúčanej teplote, aby sa zachovala najvyššia účinnosť e-kolobežky a batérie. Ak sa používa v extrémne chladnom alebo horúcom prostredí, čas nabíjania sa predĺži. Prevádzková teplota: 0°C~40°C. Počas nabíjania skontrolujte teplotu batérie. Teplota počas nabíjania musí byť: 0 °C~40 °C. Úroveň vlhkosti počas nabíjania musí byť: 5%~ 95%. Ak je teplota vyššia ako 40 °C, môže dôjsť k poškodeniu funkčnosti kolobežky a k skráteniu životnosti batérie.

## Preprava batérie

Lítiové batérie sa považujú za nebezpečný tovar.  
Overte si miestne zákony týkajúce sa prepravy.

## Rýchlostné obmedzenia

Maximálna rýchlosť je 25 km/h. Keď vodič dosiahne maximálnu rýchlosť, e-kolobežka ju udrží, aj keď vodič chce zrýchliť.

## Bezpečná jazda

1. Pred prvým použitím si pozorne prečítajte tento návod na použitie.
2. Pri jazde vždy používajte prilbu, chrániče kolien a laktov.
3. Noste pohodlnú plochú obuv.
4. Vždy skontrolujte, či je používanie e-kolobežky povolené (miestne zákony).
5. Vždy skontrolujte úroveň nabitia batérie. Ak je kapacita batérie príliš nízka, e-kolobežka sa môže náhle zastaviť a spôsobiť pád jazdca.
6. Tento výrobok nie je vhodný pre deti mladšie ako 14 rokov
7. V prípade jazdcov mladších ako 18 rokov je potrebný dozor dospelšej osoby.
8. Kolobežka je určená len pre osobnú zábavu. Je zakázané ju používať ako prostriedok verejnej dopravy.
9. Je zakázané používanie e-kolobežky na cestách pre vozidlá.
10. Je zakázané prepravovať tovar počas jazdy na e-kolobežke.
11. Dávajte pozor na predmety a osoby v blízkosti.
12. Náhle sa nerozbiehajte a ani nezastavujte. Náhle pohyby spôsobia, že e-kolobežka sa stane neovládateľnou.
13. Nepoužívajte ju na uliciach, v dopravnej premávke alebo v noci.
14. Nejazdite na tmavých miestach.
15. Dávajte pozor na cestu. E-kolobežka je určená na hladké a rovne povrchy.
16. Pri jazde na nerovnom povrchu jazdite kontrolovanou a pomalou rýchlosťou. Mierne pokrčte kolená, aby ste zmiernili nerovnosti.
17. Nejazdite po schodoch ani eskalátoroch.
18. Nejazdite po požití alkoholu alebo drog.
19. NESTLAČTE na plynovú páku, keď idete vedľa e-kolobežky.
20. E-kolobežku môže naraz používať len jedna osoba, aj keď táto osoba nedosahuje maximálnu hmotnosť.
21. Nadmerná hmotnosť je zakázaná. Prekročením hmotnosti by mohlo dôjsť k poškodeniu funkcií e-kolobežky.
22. Podváha je zakázaná. E-kolobežka už nemusí byť pod kontrolou.
23. Rýchlosť e-kolobežky je ovplyvnená typom cesty, okolitou teplotou a údržbou batérie.

24. Vždy dodržiavajte bezpečnú vzdialenosť medzi vami a inými vozidlami, osobami, prekážkami, aby ste zabránili kolízii.
25. Nejazdite v daždi. Vyhnite sa mokrým podlahám a kalužiam. Vyhnite sa kalužiam hlbším ako 2 cm. Ovládanie e-kolobežky sa tým zníži. Používateľ by mohol spadnúť. Mohlo by dôjsť k poškodeniu elektrického systému e-kolobežky.
26. Vyhnite sa jazde na e-kolobežke na pozemku so snehom alebo ľadom alebo blatom. E-kolobežka by nebola pod kontrolou.
27. Nepoužívajte e-kolobežku v nebezpečných podmienkach alebo na nebezpečných miestach.
28. Chráňte ju pred požiarom.
29. Nedotýkajte sa kotúčovej brzdy: môže byť horúca.
30. Na riadidlá nevešajte tašky alebo iné ťažké príslušenstvo.
31. Nepokúšajte sa jazdiť hore alebo dole po schodoch, ani skákať cez prekážky.

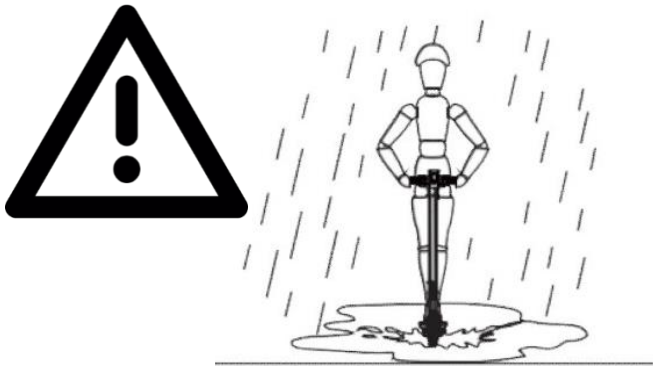

NEJAZDITE v daždivom / vlhkom počasí.

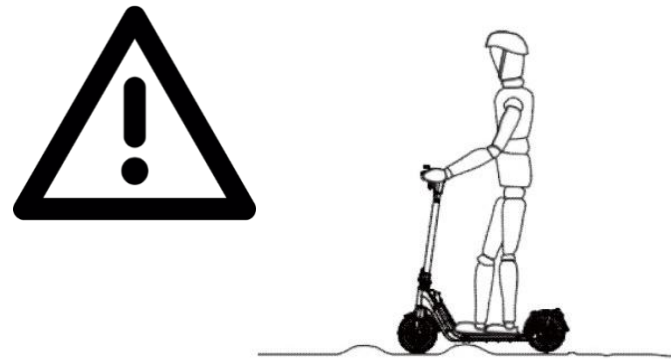

Jazdite kontrolovanou a pomalou rýchlosťou pri jazde po nerovnom povrchu. Mierne pokrčte kolená, aby ste absorbovali hrboľaté nárazy.

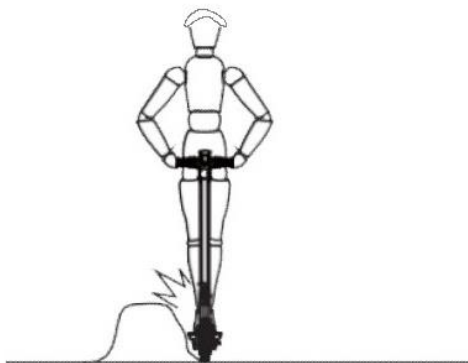
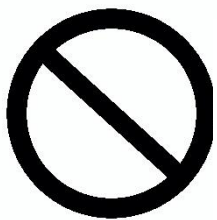

Vždy sa vyhýbajte prekážkam.

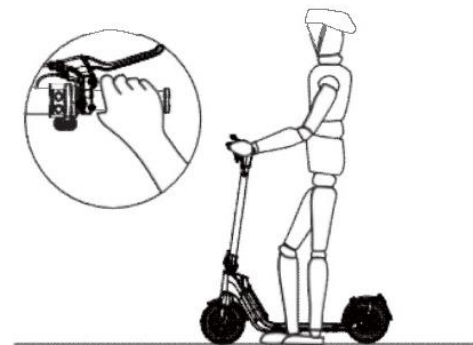
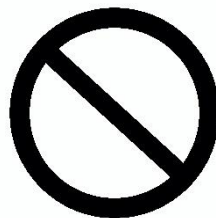

NEStláčajte plynový pedál, keď kráčate vedľa skútra.

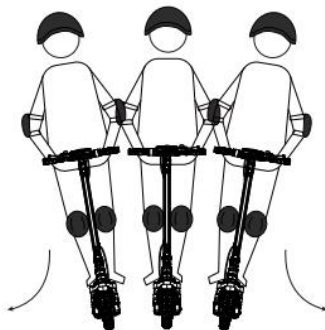
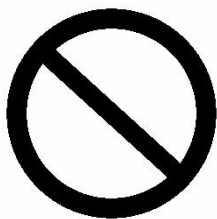

NEOTÁČAJTE prudko riadidlami pri jazde vysokou rýchlosťou.

## Údržba elektrickej kolobežky

E-kolobežka si vyžaduje bežné čistenie a údržbu.

Najprv sa uistite, že nabíjací kábel nie je pripojený. Pripevnite gumový kryt nabíjacieho portu na nášľapnej doske. Po druhé, e-kolobežka musí byť vypnutá. Teraz môžete e-kolobežku utrieť mäkkou vlhkou handričkou.

Na čistenie nepoužívajte alkohol, benzín, petrolej ani iné korozívne, prchavé chemické rozpúšťadlá, inak môže dôjsť k vážnemu poškodeniu povrchu a vnútornej štruktúry.

Na čistenie e-kolobežky nepoužívajte prúd vody.

Zabráňte vniknutiu vody alebo iných kvapalín do e-kolobežky. Mohlo by dôjsť k trvalému poškodeniu vnútornej elektroniky.

### **UPOZORNENIE**

1. Ak chcete vymeniť niektorý diel, obráťte sa na miestneho predajcu.  
Výmenu akéhokoľvek dielu by mal vykonať predajca alebo autorizované servisné stredisko.
2. Upozornenie na vysvetlenie, že samosvorné matice a iné samosvorné upevňovacie prvky môžu stratiť svoju účinnosť a môže byť potrebné ich opätovne utiahnuť. Pravidelne kontrolujte, či sú všetky skrutky správne dotiahnuté.

### **VAROVANIE**

Ako každý mechanický komponent, aj PLEV podlieha vysokému namáhaniu a opotrebovaniu. Rôzne materiály a komponenty môžu na opotrebovanie alebo únavu reagovať rôzne. Ak sa prekročí očakávaná životnosť komponentu, môže dôjsť k jeho náhlemu poškodeniu, a tým k riziku zranenia používateľa. Praskliny, škrabance a zmena farby v oblastiach vystavených vysokému namáhaniu naznačujú, že komponent prekročil svoju životnosť a mal by sa vymeniť.

### **VAROVANIE**

Odporúčania, nevykonávajte žiadne úpravy, ktoré nie sú uvedené v pokynoch výrobcu.

### **VAROVANIE**

Neotvárajte e-kolobežku z akéhokoľvek dôvodu. Používateľ je zodpovedný za akékoľvek následky.

Neodborníci nesmú bez povolenia rozoberať batériu, inak môže dôjsť k vážnym nehodám v dôsledku úrazu elektrickým prúdom alebo k skratu.

## Vypustené koleso

Ak koleso vyfúkne, pripojte spojovacie potrubie k vsuvke kolesa, aby ste ho mohli napumpovať. Najprv odstráňte uzáver kolíka a potom utiahnite spojku. Teraz začnite pumpovať koleso.

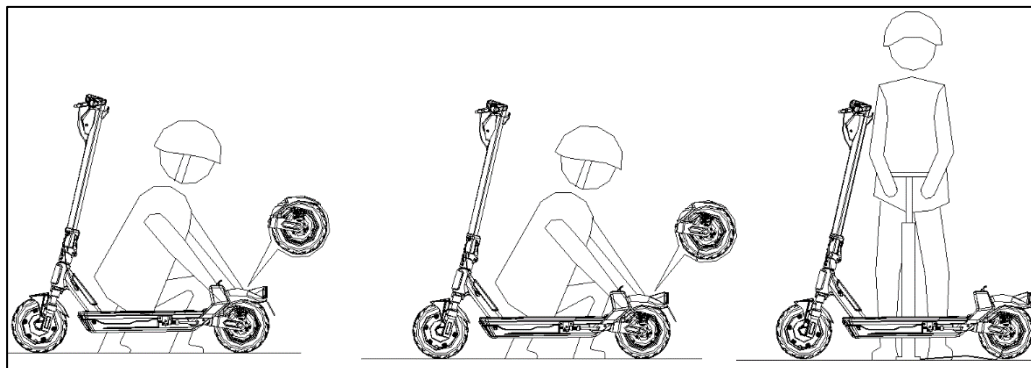

## Skladovanie elektrickej kolobežky

Pred uskladnením e-kolobežky sa uistite, že je plne nabitá.

Ak sa e-kolobežka skladuje dlhší čas, každé 2 mesiace zabezpečte jej úplné nabitie.

Ak sa batéria nenabije raz za 2 mesiace, môže sa poškodiť v dôsledku nadmerného vybitia. Takéto poškodenie je neopraviteľné.

Poškodenú batériu z dôvodu nadmerného vybitia už nie je možné opätovne nabiť a nevzťahuje sa na ňu záručný servis.

E-kolobežku neskladujte pri teplotách nižších ako 0 °C. Ak e-kolobežku nepoužívate, skladujte ju na chladnom a suchom mieste.

E-kolobežku uchovávajte vo vlastnom obale alebo ju zakryte, aby na ňu nepadala prach.

Dlhodobé vystavenie slnečnému žiareniu / prehriatiu / prechladeniu vonkajšieho prostredia urýchli starnutie výrobku, kolies a batérie.

### **VAROVANIE**

Neotvárajte e-kolobežku z akéhokolvek dôvodu. Používateľ je zodpovedný za akékoľvek následky. Neodborníci nesmú bez povolenia rozoberať batériu, inak môže dôjsť k vážnym nehodám v dôsledku úrazu elektrickým prúdom alebo k skratu.



## Parametre

Vhodný vek používateľa	od 14 rokov
Maximálne zaťaženie	100 kg
Minimálne zaťaženie	30 kg
Maximálna rýchlosť	25 km/h
Výkon motora	500W
Výdrž	až 35 km (v závislosti na terénu, sklonu, rýchlosti, štýlu jazdy)
Napájanie	AC 100-240 V, 50/60 Hz
Batéria	10000 mAh Lítiová nabíjateľná batéria
Kapacita batérie	360 Wh
Napätie batérie	36 V DC
Relatívna vlhkosť počas skladovania	5%-95%
Prevádzková teplota	0 °C-40 °C
Čas nabíjania	približne 6-7 hodín
Rozmery v rozloženom stave	114 x 50 x 125 cm
Rozmery v zloženom stave	114 x 50 x 57 cm
Čistá hmotnosť jednotky	približne 17,8 kg
Priemer kolies	10,0 palcov

## Pozáručný servis

V prípade technických problémov sa obráťte na svojho predajcu.

## Záruka

Pred použitím e-kolobežky si pozorne prečítajte tieto pokyny. Nepoužívajte e-kolobežku, ak je jej používanie zakázané. Nepoužívajte e-kolobežku, ak by mohla spôsobiť nebezpečenstvo pre používateľa a osoby / veci v okolí.

Na tento výrobok sa vzťahuje záruka na bezchybnosť materiálu, spracovania a funkčnosti (s výnimkou estetických dielov) po dobu 2 rokov od dátumu zakúpenia. Táto záruka sa nevzťahuje na výrobky, ktoré boli vystavené nesprávnemu používaniu, zanedbaniu, náhodným alebo neštandardným prevádzkovým podmienkam, a nevzťahuje sa na prirodzené vyblednutie materiálov. Opravu e-kolobežky zverte kvalifikovaným a autorizovaným osobám. Neodborné opravy môžu spôsobiť poruchy a riziká a zrušiť vaše práva na záruku.

Záruka na batérie: 6 mesiacov

## Správna likvidácia batérie



**Podľa európskej smernice 2006/66/ES.** Toto označenie na batérii znamená, že batérie v tomto výrobku by sa po skončení ich životnosti nemali likvidovať spolu s iným domovým odpadom. Ak sa batérie správne nelikvidujú, tieto látky môžu poškodiť ľudské zdravie alebo životné prostredie. V záujme ochrany prírodných zdrojov a podpory opätovného používania materiálov oddel'te batérie od ostatného odpadu a recyklujte ich prostredníctvom miestneho bezplatného systému spätného odberu batérií. V prípade potreby požiadajte miestny bezplatný systém spätného odberu batérií, aby batériu vybrali z obalu.

## Správna likvidácia produktu



**Podľa smernice 2012/19/ES.** Toto označenie na výrobku, príslušenstve alebo literatúra uvádza, že výrobok a jeho elektronické príslušenstvo by sa po skončení životnosti nemali likvidovať spolu s iným domovým odpadom. Aby ste predišli možnému poškodeniu životného prostredia a ľudského zdravia v dôsledku nekontrolovanej likvidácie odpadu, oddel'te tieto predmety od iných druhov odpadu a zodpovedne ich recyklujte, aby ste podporili udržateľné opätovné využívanie materiálových zdrojov. Používatelia v domácnostiach by sa mali obrátiť buď na predajcu, u ktorého výrobok zakúpili, alebo na svoj miestny úrad, aby získali podrobné informácie o tom, kde a ako môžu tieto predmety odovzdať na ekologicky bezpečnú recykláciu.

## CE Vyhlásenie o zhode

**Výrobca:**  
Asia Kingston (HK) Limited  
Adresa: 26/F., 77 Connaught Road Central, Hong Kong

**Dovozca a autorizovaný zástupca výrobcu:**  
Tauer Group a.s.  
Adresa: Milady Horákové 357/4, 568 02 Svitavy, Česká republika

**Výrobok:**  
Opis: elektrická kolobežka  
Značka výrobcu: Red Bull  
Modelové označenie: RB-RTENTAKEUP10-10  
Dátum výroby: April 2023

**Vyhlasujeme, že vyššie uvedený výrobok, ktorého sa toto vyhlásenie týka, je v súlade s príslušnými požiadavkami harmonizovaných zákonov EÚ:**

Smernica 2014/30/EU Rady Európskeho parlamentu (EMC)  
Smernica 2011/65/EU a EÚ2015/863 Rady Európskeho parlamentu (RoHS)

**Uplatnené sú nasledujúce európske harmonizované normy:**

EN 17128:2020  
EN 55014  
IEC62321

**Miesto a adresa, kde sa vyhlásenia a súvisiace súbory uchovávajú:**  
Tauer Group a.s., Milady Horákové 357/4, 568 02 Svitavy, Česká republika

**Miesto vyhlásenia:** Svitavy, Česká republika  
**Dátum:** Marec 2023

**Podpísaný menom Asia Kingston (HK) Limited a Tauer Group a.s.**

  
**tauer**  
group  
Tauer Group a.s.  
Milady Horákové 357/4  
568 02 Svitavy  
DIČ: CZ25921100  
tel.: 461 540 131

**Ivan Tauer**  
Člen predstavenstva  
Tauer Group a.s.

POZNÁMKA: Toto vyhlásenie o zhode sa vzťahuje len na elektrické skútre predávané v krajinách, ktoré dodržiavajú smernice o označovaní CE.

MADE IN CHINA



Obrázky v tomto návode na použitie slúžia len na ilustračné účely. Naša spoločnosť nenesie zodpovednosť za nesprávne používanie výrobku. Naša spoločnosť si vyhradzuje právo na zmenu výrobku a obsahu tohto návodu bez predchádzajúceho upozornenia.

**VYROBENÉ SPOLOČNOSŤOU**  
**Asia Kingston (HK) Ltd.**  
**26/F, 77 Connaught Road, Central,**  
**Hong Kong**

**DOVÁŽANÉ A DISTRIBUOVANÉ SPOLOČNOSŤOU**  
**Tauer Group a.s.**  
**Milady Horakove 357/4, 56802 Svitavy,**  
**Česká republika**

**tauer<sup>®</sup>**  
**■group**