

1 2 3 4

92919080X

A

B

后附图纸17页

C

技术要求

- 1.材料: 70g双胶纸, 正反面印刷;
- 2.内容为黑色单色印刷;
- 3.所有印刷内容正确、清晰, 不得有漏印、误印, 无印刷缺陷;
- 4.幅面: (145±1) X (210±1) (单位: mm);
- 5.未注公差按照GB/T 1804-m;
- 6.颜色及整体效果必须经过研发部确认后方能生产, 产品检验以封样件为准;
- 7.符合RoHS现行标准要求 and REACH指令。

D

2299960
DHQA903V
捷克文

借(通)用件登记

旧底图总号

底图总号

出图审查

日期

版本号

设计

审核

工艺

标准化

A

侯昌漾2022.10.18

刘松2022.10.18

匡永坤2022.10.18

程木聪2022.10.18

更改单编号

会签

会签

批准

批准

毕波2022.10.18

崔维明2022.10.18

70g双胶纸

重量

比例

1:1

第1张 共17张

图形识别符号 

洗衣机研发部

使用说明书

X08061676

1 2 3 4

Hisense

Uživatelská příručka k SUŠIČCE

DHQA903V

Děkujeme, že jste si vybrali naše produkty.

- Výrobek správně nainstalujte a používejte.
- Obrázky v příručce jsou ilustrační a skutečné výrobky se mohou od vzhledu produktů v tisku a této příručce lišit.
- U produktu mohou být provedeny technické změny bez předchozího upozornění za účelem celkového zlepšení výkonu.
- Sušička je určena výhradně pro použití v domácnosti. Nepoužívejte ji k sušení oblečení, které není vhodné pro praní v pračce.

V této příručce jsou použity následující symboly:



Varování

Používá se v záležitostech souvisejících s bezpečností a může způsobit zranění osob.



Varování

Nebezpečí požáru / hořlavé materiály



Přečtěte si pokyny.

Obsah

1. Bezpečnostní informace

Bezpečnostní informace..... 02

2. Výrobek a příslušenství

Název dílů..... 12

Připojené příslušenství..... 12

3. Způsob instalace

Bezpečnostní opatření před instalací..... 13

Nastavitelná patka..... 13

Instalace odtokového potrubí..... 14

Sušicí stojan..... 14

Připojení napájení..... 15

Stohovaná instalace..... 15

4. Pokyny k sušení

Tipy pro sušení oděvů..... 16

Příprava před sušením prádla..... 16

Třídění oblečení..... 17

5. Způsob použití

Ovládací panel a funkce..... 18

Průvodce programem..... 20

6. Údržba

Vnější část sušičky..... 22

Těsnění dveří..... 22

Vyčistěte sítko filtru žmolků a nečistot..... 22

Čištění zásobníku na vodu..... 23

Čištění výměníku tepla..... 23

7. Řešení problémů

Řešení problémů..... 25

Informační kódy..... 27

8. Likvidace

Likvidace..... 27

9. Technické údaje

Technické údaje..... 28

10. Tabulka typické spotřeby

Tabulka typické spotřeby..... 29

11. Parametry stroje

Parametry stroje..... 30

1. Bezpečnostní informace

- ◇ Před použitím sušičky si pečlivě přečtěte návod k použití.
- ◇ Nepoužívejte sušičku, aniž byste si nejprve přečetli tento návod k použití a porozuměli mu.
- ◇ Tento návod k použití sušičky je dodáván s různými typy nebo modely sušiček. Proto může obsahovat popisy nastavení nebo vybavení, které nejsou u vaší sušičky k dispozici.
- ◇ Nedodržení návodu k použití nebo nesprávné použití sušičky může mít za následek poškození prádla nebo spotřebiče, případně zranění uživatele. Návod k použití mějte po ruce v blízkosti sušičky.
- ◇ Vaše sušička je určena výhradně pro použití v domácnosti. Pokud je sušička používána pro profesionální obchodní účely nebo pro účely přesahující běžné použití v domácnosti, nebo pokud je sušička používána osobou, která není spotřebitelem, je záruční doba rovna nejkratší záruční době požadované příslušnými právními předpisy.
- ◇ Sušička je vyrobena v souladu se všemi příslušnými bezpečnostními normami.

VAROVÁNÍ:

Abyste snížili riziko výbuchu, požáru, smrti, úrazu elektrickým proudem, zranění nebo opaření osob při používání tohoto výrobku, dodržujte základní bezpečnostní opatření, včetně následujících.

Instalace

- Postupujte podle pokynů pro správnou instalaci sušičky Hisense a její připojení k elektrické síti.
- U spotřebičů s větracími otvory v podstavci nesmí být tyto otvory zakryty kobercem.
- Spotřebič nesmí být instalován za uzamykatelnými dveřmi, posuvnými dveřmi nebo dveřmi se závěsem na opačné straně, než jsou dveře sušičky, tak, aby bylo omezeno úplné otevření dveří sušičky.
- Veškeré opravy a údržbu sušičky by měli provádět pouze vyškolení odborníci. Neodborná oprava může mít za následek nehodu nebo závažnou poruchu.
- Aby se předešlo nebezpečí, smí poškozený napájecí kabel vyměnit pouze výrobce, servisní technik nebo autorizovaná osoba.
- Po instalaci by měla sušička stát dvě hodiny v klidu, než ji připojíte k elektrické síti.
- K instalaci sušičky na pračku jsou zapotřebí nejméně dvě osoby.
- Sušičku umístěte do místnosti s dostatečným větráním a teplotou mezi 10°C a 25°C.
- Vždy používejte potrubí nebo hadice dodané se sušičkou.
- Postavte sušičku na rovný a stabilní pevný (betonový) podklad.
- Neumíst'ujte sušičku za uzamykatelné nebo posuvné dveře nebo dveře se závěsem na opačné straně, než je závěs dveří sušičky. Sušičku instalujte tak, aby bylo možné vždy volně otevřít dvířka.

- Nikdy neblokujte výfuk vzduchu (odtahový otvor).
- Nepokládejte sušičku na koberec s dlouhými vlákny, protože by tento koberec mohl bránit cirkulaci vzduchu.
- Vzduch v prostředí sušičky by neměl obsahovat prachové částice.
- Spotřebič se nesmí dotýkat stěny nebo přilehlého nábytku.
- Tento spotřebič nesmí být skladován ani používán na venkovních místech.
- Je třeba zajistit dostatečné větrání, aby se zabránilo zpětnému proudění plynů do místnosti ze spotřebičů spalujících jiná paliva, včetně otevřeného ohně.

Elektrická bezpečnost

- Pokud je přívodní kabel poškozen, musí být vyměněn výrobcem, jeho servisním zástupcem nebo podobně kvalifikovanou osobou, aby se zabránilo nebezpečí.
- Sušička nesmí být připojena k elektrické síti pomocí prodlužovacího kabelu.
- Nepřipojujte sušičku do elektrické zásuvky určené pro holicí strojek nebo fén.
- Sušička je chráněna systémem automatického vypnutí v případě přehřátí. Tento systém vypne sušičku, pokud je teplota příliš vysoká.
- Pokud je síťový filtr ucpaný, může se aktivovat systém automatického vypnutí při přehřátí. Vyčistěte filtr, počkejte, až sušička vychladne, a zkuste ji znovu spustit. Pokud se sušička stále nespustí, zavolejte servisního technika.

- Spotřebič nepoužívejte se zásuvkou s více výstupy, prodlužovacím napájecím kabelem ani dvojitým adaptérem.
- Tento spotřebič musí být uzemněn pomocí napájecího kabelu. V případě poruchy nebo havárie sníží uzemnění riziko úrazu elektrickým proudem tím, že poskytne elektrickému proudu cestu nejmenšího odporu.
- Nesprávné připojení uzemňovacího vodiče zařízení může vést k nebezpečí úrazu elektrickým proudem. Pokud máte pochybnosti o správném uzemnění spotřebiče, obraťte se na kvalifikovaného elektrikáře nebo servisní pracovníky.
- Tento spotřebič je vybaven napájecím kabelem s uzemňovacím kolíkem zařízení a uzemňovací zástrčkou. Napájecí zástrčka musí být zapojena do vhodné zásuvky, která je nainstalována a uzemněna v souladu se všemi místními předpisy a nařízeními.
- Nikdy neodpojujte spotřebič tahem za napájecí kabel. Vždy pevně uchopte zástrčku a vytáhněte ji přímo ze zásuvky.
- Při čištění spotřebiče nestříkejte vodu dovnitř ani ven.

VAROVÁNÍ:

- Spotřebič nesmí být napájen přes externí spínací zařízení, jako je časový spínač, ani nesmí být připojen k obvodu, který je pravidelně zapínán a vypínán rozvodnou sítí.
- Existuje riziko úrazu elektrickým proudem, protože sušička funguje na elektrický proud.
- Zkontrolujte, zda není sušička viditelně poškozená.
- Pokud je sušička poškozená, nesmíte ji používat.

- Před připojením sušičky k elektrické síti se ujistěte, že elektrické napětí uvedené na typovém štítku odpovídá napětí vaší zásuvky.
- Používejte pouze proudové chrániče s následujícím symbolem.
- Dbejte na to, aby síťový kabel nebyl zalomený nebo zachycený a aby nepřišel do styku se zdroji tepla nebo ostrými hranami.

Bezpečnost dětí

- Tento spotřebič není určen pro použití osobami (včetně dětí) se sníženými fyzickými, smyslovými nebo duševními schopnostmi nebo s nedostatkem zkušeností a znalostí, pokud nejsou pod dohledem osoby odpovědná za jejich bezpečnost neposkytla dohled nebo je tato osoba nepoučila o používání spotřebiče.
- Děti by měly být pod dohledem a mělo by být zajištěno, aby si se spotřebičem nehrály.
- Tento spotřebič mohou používat děti od 8 let a starší a osoby se sníženými fyzickými, smyslovými nebo duševními schopnostmi nebo s nedostatkem zkušeností a znalostí, pokud jsou pod dohledem nebo byly poučeny o bezpečném používání spotřebiče a rozumí souvisejícím nebezpečím. Děti si se spotřebičem nesmí hrát. Čištění a užitelskou údržbu nesmí provádět děti bez dozoru.
- Děti mladší 3 let by se měly pohybovat dále od přístroje, pokud nejsou pod neustálým dohledem.
- Zabraňte dětem a domácím zvířatům ve vstupu do bubnu sušičky.
- Před zavřením dvířek sušičky a spuštěním programu se ujistěte, že v bubnu není nic jiného než prádlo (např. pokud by do bubnu sušičky vlezlo dítě a zavřelo dvířka zevnitř).
- Nenechávejte dvířka spotřebiče otevřená. Děti se mohou zavěsit na dvířka nebo vlézt dovnitř spotřebiče a způsobit poškození nebo zranění.

Používání

- Sušička se nesmí používat, pokud byly k čištění použity průmyslové chemikálie.
- Lapač žmolků je třeba často čistit.
- Nevyprané věci nesušte v sušičce.
- Předměty znečištěné látkami, jako je kuchyňský olej, aceton, alkohol, benzín, petrolej, odstraňovače skvrn, terpentýn, vosky a odstraňovače vosku, je třeba před sušením v sušičce vyprat v horké vodě s přídatkem čistícího prostředku.
- V sušičce by neměly být sušeny předměty jako pěnová guma (latexová pěna), sprchové čepice, voděodolné textilie, předměty s gumovou podložkou a oděvy nebo polštáře opatřené pěnovými gumovými.
- Změkčovače tkanin nebo podobné výrobky by se měly používat podle návodu k použití změkčovače tkanin.
- Vyjměte z kapes všechny předměty, jako jsou zapalovače a zápalky.
- Předměty zasažené olejem se mohou samovolně vznítit, zejména pokud jsou vystaveny zdrojům tepla, například v sušičce. Předměty se zahřívají, což způsobuje oxidační reakci v oleji. Oxidací vzniká teplo. Pokud teplo nemůže uniknout, mohou se předměty zahřát natolik, že se vznítí. Hromady, stohování nebo skladování předmětů zasažených olejem mohou zabránit úniku tepla, a tím vytvořit nebezpečí požáru.
- Pokud se nelze vyhnout tomu, aby byly tkaniny, které obsahují rostlinný nebo kuchyňský olej nebo byly znečištěny přípravky pro péči o vlasy, vloženy do sušičky, je vhodné je nejprve vyprat v horké vodě s extra čistícím prostředkem - tím se nebezpečí sníží, ale neodstraní.
- V případě závady používejte pouze schválené náhradní díly od autorizovaných výrobců.

- Pokud je kondenzační trubice ucpaná nebo zablokovaná, sušička se zastaví.
- Před přemístěním sušičky nebo před jejím uskladněním v nevytápěné místnosti během zimy je třeba vyprázdnit nádržku na kondenzát.
- Filtry sušičky čistěte po každém cyklu sušení. Pokud jste filtry odstranili, vyměňte je před dalším sušícím cyklem.
- Nepoužívejte žádná rozpouštědla nebo čisticí prostředky, které by mohly sušičku poškodit (dodržujte doporučení a upozornění výrobců čisticích prostředků).
- Do kondenzační nádrže nikdy nepřidávejte chemikálie ani vonné látky.
- Po ukončení sušení odpojte napájecí kabel sušičky ze zásuvky.
- Sušička využívá k ohřevu vzduchu systém tepelného čerpadla.
- Systém se skládá z kompresoru a výměníku tepla. Po spuštění sušičky může být provoz kompresoru (zvuk proudící kapaliny) nebo průtok chladiva hlasitější, dokud kompresor běží. Nejedná se o závadu a nemá vliv na životnost sušičky. Časem a používáním sušičky se tento hluk ztiší.
- Zkondenzovanou vodu/destilovanou vodu nepijte ani s ní nepřipravujte jídlo. Může způsobit zdravotní problémy lidem i domácím zvířatům.
- Po dokončení sušení nebo po vypnutí napájení během sušení ihned vyjměte oblečení z výrobku. Ponechání sušených oděvů ve spotřebiči bez dozoru může vést k požáru. Oděvy, které nejsou po sušení vyjmuty ze spotřebiče, mohou způsobit požár. Oděvy ihned po sušení vyjměte a poté je pověste nebo položte na rovnou plochu, aby vychladly.
- Nikdy se nepokoušejte provozovat spotřebič, který je poškozený, nefunkční, částečně rozložený nebo na něm chybí či jsou poškozené části, včetně poškozeného kabelu nebo zástrčky.
- Nepokoušejte se oddělovat žádné panely ani spotřebič rozebírat. Při ovládání spotřebiče nepřikládejte k ovládacímu panelu žádné ostré předměty.
- Nikdy nesahejte do spotřebiče, pokud je v provozu. Počkejte, až se buben zcela zastaví.
- V případě výtoky vody a zaplavení odpojte síťovou zástrčku a kontaktujte poprodejní servisní středisko.
- Netlačte na dvířka spotřebiče, pokud jsou otevřená.
- Nedotýkejte se zástrčky ani ovládacích prvků spotřebiče mokřýma rukama.
- Napájecí kabel příliš neohýbejte a nepokládejte na něj těžké předměty.
- V okolí sušičky se nesmí hromadit žmolky.
- Udržujte prostor pod spotřebičem a v jeho okolí bez hořlavých materiálů, jako jsou vlákna, papír, hadry, chemikálie apod.
- Protože je sušička těžká, mohli byste se při jejím zvedání zranit. Sušičku nezvedejte sami.
- O ostré hrany sušičky byste si mohli pořezat ruce. Nedržte sušičku za ostré hrany.
- Vyčnívající části sušičky se mohou při zvedání nebo tlačení ulomit.
- Sušičkou nehýbejte tak, že ji budete držet za vyčnívající části.

- Zkontrolujte, zda během přepravy nedošlo k poškození sušičky. Nikdy nepoužívejte sušičku, pokud je poškozená.
- Zbytky vody v sušičce mohou zmrznout a poškodit sušičku.
- Sušičku neinstalujte v místnostech, kde hrozí nebezpečí mrazu.

Spotřebič obsahuje chladivo, které je sice šetrné k životnímu prostředí, ale je hořlavé dle třídy R290. Při jeho nesprávné likvidaci může dojít k požáru nebo otravě. Spotřebič řádně zlikvidujte a nepoškozujte potrubí v okruhu chladiva.

VAROVÁNÍ:

Nikdy nezastavujte sušičku před koncem cyklu sušení, pokud všechny předměty rychle nevyjmete a nerozložíte tak, aby se teplo rozptýlilo.

VAROVÁNÍ:

Ve skříni spotřebiče nebo ve vestavěné konstrukci udržujte větrací otvory bez překážek.

VAROVÁNÍ:

Nepoškozujte chladicí okruh.

Maximální kapacita

Maximální kapacita suchého textilního materiálu, který lze ve spotřebiči použít, je:

DHQA903V
9kg

Nebezpečí horkého povrchu

- Při vyšších teplotách sušení se sklo dveří zahřívá. Dávejte pozor, abyste se nepopálili. Dbejte na to, aby si děti nehrály v blízkosti skla dveří.
- Zadní část sušičky může být během provozu velmi horká. Než se dotknete zadní strany sušičky, počkejte, až zcela vychladne.
- Pokud během sušení otevřete dvířka sušičky, může být prádlo velmi horké a hrozí nebezpečí popálení.

Servis

- V případě nesprávného připojení sušičky, nesprávného použití nebo údržby neoprávněnou osobou nese náklady na případné škody uživatel, protože na tyto škody se nevztahuje záruka.
- Záruka se nevztahuje na spotřební materiál, drobné barevné odchylky, zvýšenou hlučnost, která je důsledkem stáří spotřebiče a která nemá vliv na funkčnost sušičky, a estetické vady na součástech, které nemají vliv na funkčnost a bezpečnost sušičky.

2. Výrobek a příslušenství

Název dílů

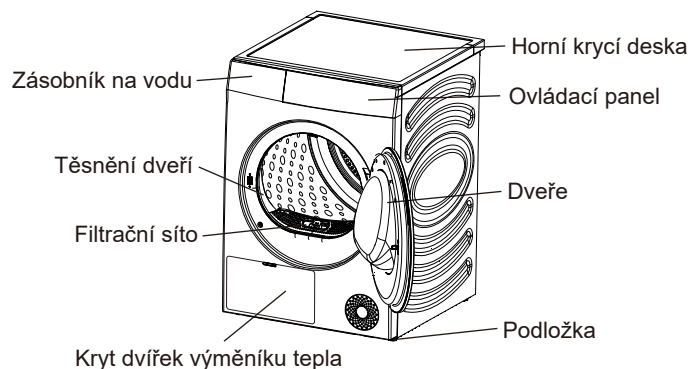

Připojené příslušenství

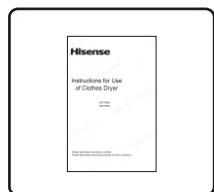

Návod × 1

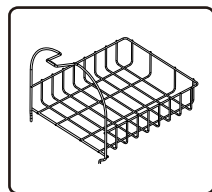

Sušicí stojan × 1

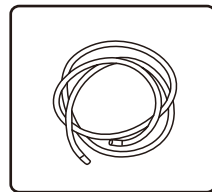

Vypouštěcí trubka × 1

3. Způsob instalace

Sušička prádla musí být správně nainstalována kvalifikovanými odborníky, aby byla zajištěna bezpečnost při jejím používání. Uživatel je odpovědný za servis způsobený špatnou a nesprávnou instalací.

1). Bezpečnostní opatření před instalací

Instalační prostředí

- ◇ Doporučuje se instalovat v zapuštěném prostoru, pro sušičku si vyhradte minimální instalační prostor:
25mm nahoře, 20mm na levé a pravé straně a 50mm vzadu.

Požadavky na instalaci

- ◇ Sušičku nainstalujte na suchém a dobře větraném místě s rovným a pevným podkladem. Nepokládejte ji na koberec, lepenku ani na místo s přímým slunečním světlem.
- ◇ Teplota pracovního prostředí sušičky je 5-35°C. Neumísťujte ji v prostředí s teplotou pod 0°C nebo s vysokou teplotou. Spotřebič funguje nejlépe při pokojové teplotě 23°C.
- ◇ Při manipulaci nesmí úhel sklonu sušičky přesáhnout 45°; po manipulaci musí stát déle než 2 hodiny.
- ◇ Sušička nesmí být umístěna vedle trouby, sporáku a jiných zařízení s vysokou teplotou ani vedle chladicího zařízení. Zadní část sušičky musí být dobře odvětrávána.
- ◇ Doporučuje se umístit sušičku prádla a pračku blízko sebe, aby se usnadnilo vysušení prádla po vysušení prádla.
- ◇ Spotřebič instalujte na rovnou tvrdou podlahu. Přípustný sklon pod spotřebičem je 1 stupeň.

2). Nastavitelná patka

- ◇ Stisknutím úhlopříčky na horní straně sušičky zkontrolujte, zda je sušička ve stabilním stavu.
- ◇ Pokud se sušička třese, otáčejte čtyřmi nastavitelnými nožičkami ve spodní části a nastavte je do vhodné výšky, abyste zajistili stabilitu sušičky.
- ◇ Nikdy se nepokoušejte nerovnosti v podlaze opravovat kousky dřeva, lepenky nebo podobnými materiály pod spotřebičem.

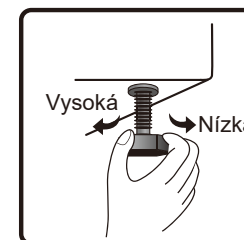
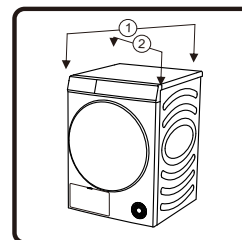

3). Instalace odtokového potrubí

Obvykle se kondenzovaná voda po sušení ukládá do zásobníku vody a zásobník vody je proto třeba po každém programu vyprázdnit. Pokud je místo instalace sušičky blízko kanalizace nebo pokud je sušička prádla postavena na pračce, je možné instalovat připojené odtokové potrubí, které odvádí vodu přímo do kanalizace.

- ◇ Odstraňte spojovací trubku v zadní části vodní skříňe a nainstalujte vypouštěcí trubku mezi připojené příslušenství do této polohy (jak je znázorněno na obrázku). Zkontrolujte, zda je instalační konektor pevně připojen.

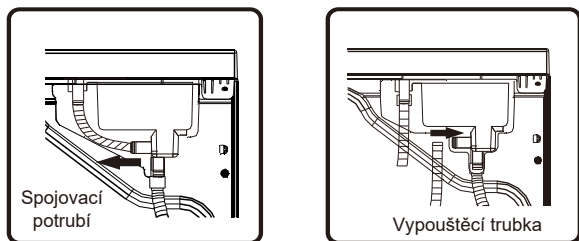

- ◇ Druhý konec odtokové trubky zasuňte do podlahové vpusti, aniž byste ji zkroutili nebo zploštili. Pokud je trubka příliš dlouhá, odřízněte přebytečnou část.
- ◇ Vypouštěcí trubka nesmí být výše než sušička, jinak nelze vodu vypustit.
- ◇ Neumísťujte odtok do nahromaděné vody, která by mohla způsobit zpětné nasátí.
- ◇ Po instalaci vypouštěcího potrubí lze kondenzovanou vodu vypouštět přímo, aniž by bylo nutné po každém použití vyprazdňovat zásobník na vodu.

4). Sušicí stojan

- ◇ Při sušení obuvi a plyšových hraček apod. nebo při výběru režimu sušení s držákem lze použít sušák.
- ◇ Při sušení prádla vyjměte sušicí stojan.
- ◇ Instalace sušicího stojanu: Sušicí stojan nakloňte do určitého úhlu tak, aby byl jeho spodní konec sevřen ve dvou otvorech filtračního síta a horní konec zaháknut do štěrbinu přední podpěry.

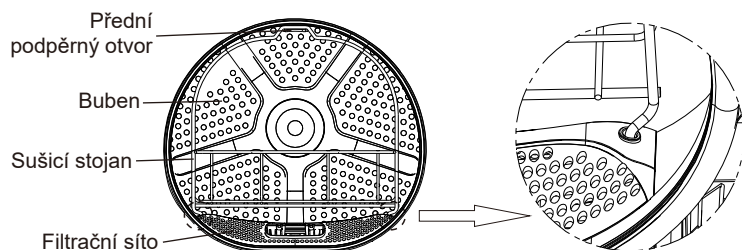

5). Připojení napájení

- ◇ Ujistěte se, že napájení odpovídá požadavkům na napájení sušičky.
- ◇ Sušička musí být spolehlivě uzemněna.
- ◇ Pro sekundární připojení nepoužívejte napájecí lištu nebo víceúčelovou zásuvku.

POZNÁMKA

- Po použití spotřebiče vždy odpojte ze zásuvky.

6). Stohovaná instalace

- ◇ Sušičku lze stohovat s pračkou Hisense s 486mm boční deskou zásobníku.
- ◇ Při stohování musí být upevněn pomocí příslušenství pro stohování. Pro instalaci se obraťte na kvalifikovaný servisní personál.
- ◇ Bez stohovacího příslušenství sušičku a pračku nelze stohovat, aby se předešlo bezpečnostním nehodám.
- ◇ Z bezpečnostních důvodů musí při instalaci spolupracovat dvě nebo více osob. Vzhledem k hmotnosti spotřebiče a výšce instalace je postup instalace pro jednu osobu příliš riskantní.
- ◇ Povrch, na kterém je spotřebič umístěn, by měl být čistý a rovný.
- ◇ Stohovací konstrukci je třeba umístit ke stěně ve vzdálenosti 50-200mm.

POZNÁMKA

- Některé modely se neprodávají se vším dostupným příslušenstvím, pokud nebylo dodáno s vaším modelem, bude možná nutné nejprve zakoupit stohovací sadu. Při nákupu se obraťte na poprodejní oddělení společnosti Hisense.

Stohovací držák (volitelné příslušenství)

- ◇ Sušičku prádla a pračku lze také upevnit pomocí stohovacího držáku. Způsob instalace naleznete v návodu k instalaci přiloženém k příslušenství.
- ◇ Volitelné příslušenství zakoupíte v oddělení poprodejních služeb.

4. Pokyny k sušení

1). Tipy pro sušení oděvů

- ◇ Před vložením do sušičky je třeba oblečení vyždímat a zbavit vody. V zájmu úspory energie zvyšte rychlost pračky při ždímání na více než 1000 ot/min.
- ◇ Před vložením do sušičky vyždímané oblečení protřepejte.
- ◇ Abyste dosáhli ideálního účinku sušení, rozřídte oblečení podle typů a zvolte vhodný program sušení. Každý program má své maximální požadavky na Náplň. Nepřepřilujte sušičku.
- ◇ Po sušení prádla včas vyčistěte sítko filtru žmolků a nečistot.
- ◇ Při sušení malého množství prádla se doporučuje použít program s časovačem.
- ◇ Nesušte naškrobené oblečení, protože ztvrdnutí škrobové vrstvy sníží účinek sušení.
- ◇ Oblečení, které snadno vybledne, by se mělo sušit odděleně.
- ◇ Náplň tvořená smíšenou tkaninou může způsobit prodloužení doby sušení a pozastavení zbývajících času na displeji během aktivního sušení. Zbývajících čas pak bude pokračovat, až bude zbývat skutečný čas.

2). Příprava před sušením prádla















- ◇ Před sušením zkontrolujte záložku oblečení, zda je vhodné k sušení.
- ◇ Vyprázdněte kapsy a vyndejte z nich mince, špendlíky, klíče a další předměty, aby nedošlo k poškození oblečení.
- ◇ Zapněte zip, zapněte knoflíky a utáhněte pásek. Aby se zabránilo zvuku zipů a knoflíků během sušení, oblečení před vložením do sušičky prosím otočte rubovou stranou ven.
- ◇ Zkontrolujte, zda je vyprázdněn zásobník na vodu a zda je vyčištěn a nainstalován filtr žmolků a nečistot.

POZNÁMKA

- Doba sušení prádla se automaticky upraví podle následujících faktorů: typ oblečení, velikost náplně oblečení, obsah vody po vyždímání a okolní teplota.
- Nezapomeňte zkontrolovat visačku na oblečení, abyste se ujistili, že oblečení lze sušit a nedošlo k jeho poškození.
- Současné sušení oděvů s různou strukturou a tloušťkou bude mít různé účinky.

3). Třídění oblečení

- ◇ Oděvy jsou opatřeny štítky pro péči o tkaniny, proto se doporučuje sušit podle informací na štítku pro péči o tkaniny. Roztřídte oblečení podle velikosti a typu tkaniny a poté je připravte podle symbolů na štítcích pro péči o tkaniny.

Symbol	Popis
	Sušení
	Sušení v bubnu
	Odolnost proti trvalému stisku / Pomačkání
	Jemný / Delikátní
	Nesušit v sušičce
	Nesušit
	Vysoký ohřev
	Střední ohřev
	Nízký ohřev
	Žádný ohřev / Vzduch
	Žádný ohřev / Vzduch
	Sušení na šňůře / Pověšení a sušení
	Sušení vyvěšením
	Sušení naplocho
	Ve stínu

5. Způsob použití

1). Ovládací panel a funkce

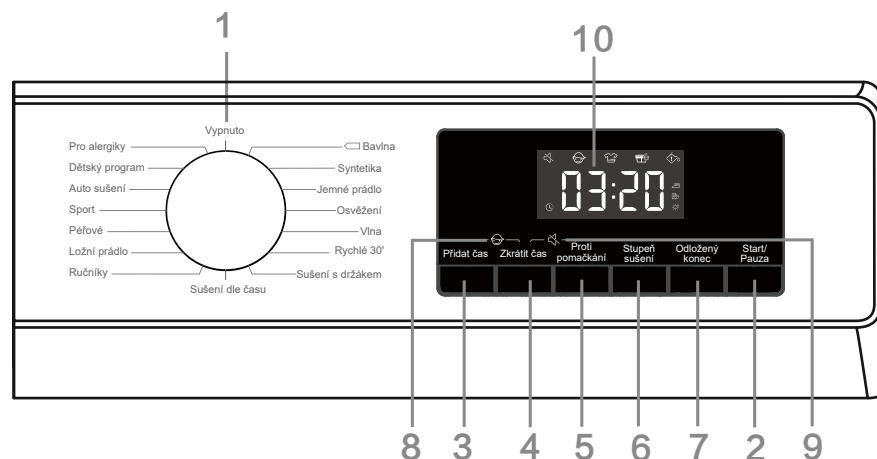

(1). Knoflík

- Slouží k zapnutí/vypnutí napájení. V případě vypnutí během provozu otočte knoflíkem do polohy „VYPNOUT“.
- Po skončení programu se sušička automaticky vypne. Pokud během 2 minut v pohotovostním režimu nebude provedena žádná operace, sušička se automaticky vypne.
- Slouží k výběru programu. Úvodní informace k programu naleznete v [Průvodce programem].

(2). Start/Pauza

- Stisknutím tlačítka „Start/Pauza“ program pozastavíte nebo spustíte.
- Pokud je program pozastaven, nelze nastavené funkce měnit. Pokud je třeba během provozu změnit program nebo funkci nebo pokud je během provozu vypnuto napájení a je třeba jej znovu zapnout, otočte knoflíkem do polohy „Vypnout“, poté opět otočte knoflíkem pro výběr požadovaného programu a funkce a nakonec jej spusťte.

(3). Přidat čas

- Před spuštěním programu lze pomocí této funkce prodloužit dobu sušení programu. Opakovaným stisknutím procházíte nastavenými polohami kohoutku. Různé programy mají různá nastavení polohy kohoutku.





(4). Zkrátit čas

- Před spuštěním programu může tato funkce zkrátit dobu sušení programu. Opakovaným stisknutím procházíte nastavenými polohami kohoutku. Různé programy mají různá nastavení polohy kohoutku.

(5). Proti pomačkání

- Pokud nelze prádlo po sušení včas vyjmout, zvolte program proti pomačkání. V této době se vnitřní buben přerušovaně otáčí, aby se zabránilo pomačkání oděvů.
- Režim proti pomačkání ukončíte dotykem libovolného tlačítka nebo otevřením dveří. Pokud neprobíhá žádná operace, nejdelší provádění se ve výchozím nastavení automaticky ukončí po 12 hodinách.

(6). Stupeň sušení

- Pro volbu účinku sušení. Výchozí možností je []. Pro výběr stiskněte tlačítko stupeň sušení.
- [] znamená, že oblečení lze po usušení uložit.
- [] znamená, že oblečení obsahuje malé množství vody a lze ho žehlit.
- [] znamená, že oblečení lze nosit ihned po usušení.

(7). Odložený konec

- Pomocí této funkce lze odložit konec programu.
- Po výběru programů a funkcí vyberte termín. Stisknutím tlačítka termínu přidáte nebo zkrátíte čas. Při každém stisknutí se čas změní o 1 hodinu a maximální volitelná doba je 24 hodin.
- Termín je čas ukončení programu včetně doby běhu celého programu, takže termín musí být delší než doba běhu programu.
- Během zpracování termínu svítí ikona termínu. Po ukončení zpracování termínu se text schůzky odešle.
- Před spuštěním programu lze zvolený termín zrušit výběrem jiných programů nebo funkčních kláves.
- Po spuštění programu v případě zrušení termínu vypnete a znovu spusťte sušičku.

(8). Dětský zámek

- K zabránění nesprávné obsluhy dětmi a ochraně jejich bezpečnosti je tato sušička vybavena dětským zámekem.
- Po spuštění programu stiskněte a podržte současně tlačítka „Přidat čas + Zkrátit čas“, dětský zámek se aktivuje a rozsvítí se ikona dětský zámek. Dětský zámek lze uvolnit stejnou operací.
- Po nastavení funkce dětský zámek jsou ostatní funkční klávesy zablokovány. V případě ukončení programu nebo opětovného spuštění po vypnutí napájení zůstane zachována sada funkcí dětský zámek.
- Po aktivaci funkce dětský zámek: Stisknutím tlačítka „Start/Pauza“ zrušíte výzvu v případě výzvy k čištění žmolků a nečistot. Během chodu v režimu proti pomačkání je třeba dětský zámek uvolnit ručně a funkce proti pomačkání bude ukončena automaticky.





(9). Ztlumit

- Slouží k zapnutí/vypnutí zvukového signálu, kromě tónu budíku.
- Po pohotovostním režimu nebo spuštění stisknete a podržte tlačítko „Zkrátit čas + Proti pomačkání“ pro zapnutí/vypnutí funkce ztlumení zvuku.
- Funkce ztlumení se automaticky neuvolní v případě ukončení programu nebo vypnutí napájení.

(10). Zobrazit

- Slouží k zobrazení zbývajících času, času schůzky, kódu poruchy a dalších informací o programu.
- Čas zobrazený programem se může lišit od skutečného času běhu. Vlivem typu oděvů, Náplně oděvů, obsahu vody po vysušení a okolní teploty se skutečná doba sušení automaticky upraví.
- Po ukončení programu se zobrazí nápis „Konec“.

Popis ikony

	Ikona termínu. Pokud ikona svítí, znamená to, že je funkce termínu povolena.
	Ikona proti pomačkání. Pokud ikona svítí, znamená to, že je funkce proti pomačkání povolena.
	Ikona čištění žmolků a nečistot. Blikající ikona signalizuje, že je třeba vyčistit žmolky a nečistoty.
	Ikona čištění zásobníku na vodu. Blikající ikona signalizuje, že je třeba vyprázdnit zásobník na vodu.

(11). Další funkce

Osvětlení bubnu

- Tato sušička je vybavena osvětlením bubnu. V pohotovostním režimu, režimu provozu (otáčení knoflíkem, stisknutí libovolného tlačítka nebo otevření dvířek), pauzy a ukončení programu se osvětlení bubnu automaticky rozsvítí na 1 minutu a poté automaticky zhasne, aby byl vidět vnitřek bubnu.

Přestaňte, když je oblečení suché

- Tato sušička se zastaví, když je prádlo suché. Když je náplň prádla malá, je pravděpodobné, že program není dokončen, ale prádlo bylo usušeno, v této době se program automaticky ukončí, aby se ušetřila energie.

2). Průvodce programem

POZNÁMKA

- Uživatelé si mohou vybrat vhodný program podle svých zvyklostí. Pokud prádlo není zcela vysušené, lze zvolit doplňkové sušení časového programu.
- Při sušení velkých tkanin, jako jsou prostěradla a povlaky na přikrývky, může dojít kvůli velké náplni k jejich shlukování, což ovlivňuje účinek sušení. Před vložením do sušičky prádlo vyjměte a protřepejte, aby se dále sušilo.
- Při sušení prádla před sušením vyklopte vnitřní stranu prádla.

Senzorové suché programy

Programy	Typ oblečení	Maximální kapacita (kg)
		DHQA903V
 bavlna	Tento program použijte pro silnější necitlivé prádlo z bavlny o přibližně stejné tloušťce. Po vysušení bude suché.	9
syntetika	Program se používá pro sušení jemného prádla ze syntetických vláken.	4,5
Jemné prádlo	Tento program používejte k sušení velmi jemného prádla ze syntetických vláken, které může být po sušení mírně vlhké. Doporučujeme používat speciální sáčky na prádlo.	1
Ručníky	Tento program použijte pro sušení kusů prádla, které nejsou (ručníky, kuchyňské utěrky...). Po vysušení budou tyto předměty suché a připravené k uložení do skříně.	4
Ložní prádlo	Pro větší předměty použijte program. Po dokončení programu bude zařízení suché. Nastavené otáčení bubnu zabraňuje zamotání prádla.	2,5
Pěřové	Tento program použijte k sušení textilií plněných nebo vycpaných prachovým peřím (polštáře, přikrývky, bundy atd.). Lůžkoviny sušte odděleně a v případě potřeby použijte funkci Extra sušení nebo časový program.	2
Sport	Tento program použijte pro oděvy s membránou, pro oblečení na sport ze smíšených materiálů a prodyšné tkaniny.	2
Auto sušení	Tento program použijte pro silnější necitlivé prádlo z bavlny o přibližně stejné tloušťce. Po vysušení bude suchý nebo mírně vlhký.	4,5
Dětský program	Tento program použijte k sušení dětského oblečení. Oděvy sušené tímto programem jsou obvykle normálně suché.	2
Pro alergiky	K odstranění alergenů, jako jsou roztoči.	2
Rychlé 30'	Pro rychlé sušení lehkých a tenkých oděvů.	0,5

*Nastavení zkušebního programu podle normy EN 61121.

*Tyto programy mají funkci obracení speciálně pro velkou náplň

Ruční a speciální suché programy

Programy	Typ oblečení	Maximální kapacita (kg)
		DHQA903V
Osvěžení	V tomto programu je topení vypnuto. Program je vhodný pro osvěžení vašeho prádla.	/
Vlna	Tento krátký program je určen pro změkčení nebo načechrání oděvů z vlny a hedvábí, které je třeba důkladně vysušit podle pokynů výrobce.	1
Sušení s držákem	Při použití tohoto programu můžete náplň určenou k sušení (např. malé plyšové hračky, tenisky apod.) umístit na stojan k sušení.	/
Sušení dle času	Tento program použijte pro necitlivé prádlo, které je ještě mírně vlhké a musí se důkladně vysušit. V časovém programu se zbývající vlhkost nezjišťuje automaticky. Pokud je prádlo po dokončení programu stále vlhké, program opakujte; pokud je příliš suché, a proto pomačkané a drsné na dotek, byla zvolená doba sušení příliš dlouhá.	/

6. Údržba

Pravidelná údržba může prodloužit životnost sušičky. Před údržbou nezapomeňte odpojit napájení.

1). Vnější část sušičky

- ◇ Čistěte měkkým vlhkým hadříkem a povrch těla otřete nekorozivním čisticím prostředkem pro domácnost.
- ◇ Poté jej osušte měkkým suchým hadříkem.

2). Těsnění dveří

- ◇ Pravidelně kontrolujte těsnění dvířek a v případě potřeby je vyčistěte vlhkým hadříkem.
- ◇ Po použití mírně otevřete dvířka pro větrání a sušení.

3). Vyčistěte sítko filtru žmolků a nečistot

- ◇ Nadměrné množství chmýří nahromaděného na filtračním sítku ovlivňuje účinek sušení.
- ◇ Po každém použití vyčistěte filtrační sítko.
- ◇ Po vyčištění nezapomeňte před použitím znovu nainstalovat filtrační sítko na příslušné místo.

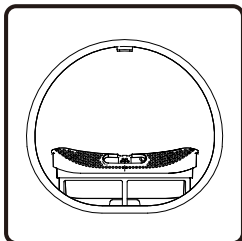

1. Otevřete dvířka a vyjměte filtrační sítko z přední podpěry.

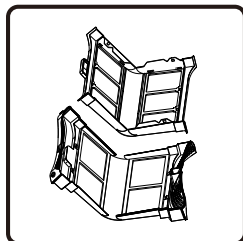

2. Otevřete filtrační sítko a vyčistěte chmýří z dvouvrstvého filtračního síta mokrou utěrkou nebo tekoucí vodou.

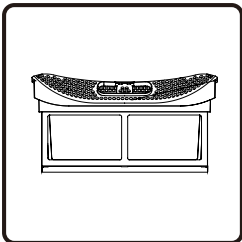

3. Po vysušení filtračního síta jej znovu sestavte.

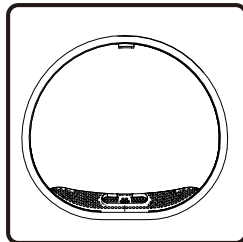

4. Nainstalujte filtrační sítko na přední podpěru.

Poznámky:

- Ve spodní části přední podpěry je teplotní čidlo. Po vyjmutí síta filtru žmolků a nečistot dávejte pozor, abyste se ho nedotkli a nepoškrábali ho.
- Při opětovné instalaci filtračního síta jej namontujte ve správném směru a na správné místo.
- Nepoužívejte tuto sušičku, pokud není správně nainstalováno filtrační sítko.

4). Čištění zásobníku na vodu

- ◇ Pokud není instalováno vypouštěcí potrubí, kondenzovaná voda se po vysušení ukládá do zásobníku na vodu. Po skončení programu ji včas vypusťte.
- ◇ Pokud se zásobník na vodu během chodu naplní, na displeji začne blikat  . Okamžitě vyprázdněte zásobník na vodu.
- ◇ Kondenzovaná voda není pitná.

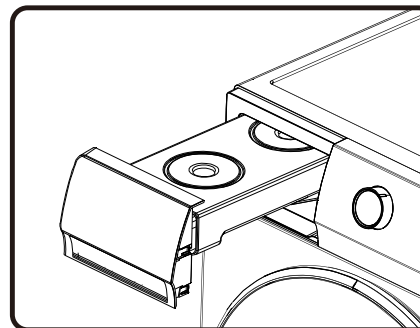

1. Vodorovně vyjměte zásobník na vodu, aby nedošlo k rozliti kondenzované vody.

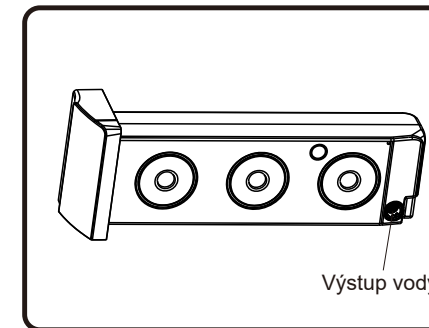

2. Vypusťte kondenzovanou vodu a znovu nainstalujte zásobník na vodu na místo.

5). Čištění výměníku tepla

- ◇ Pravidelně čistěte výměník tepla, jinak bude výkon sušičky ovlivněn.

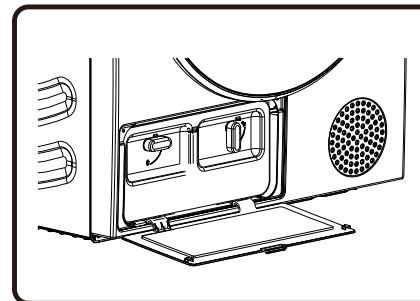

1. Stiskněte sponu krytu dvířek výměníku tepla vlevo dole, abyste otevřeli kryt dvířek.

7. Řešení problémů

Pokud přístroj nefunguje normálně, nemusí se jednat o závadu. Při řešení problémů se řiďte následujícími postupy. Pokud závada přetrvává i po vlastní manipulaci podle doporučeného postupu, odpojte napájecí zdroj a kontaktujte nás pro poprodejní servis.

Veškeré následky způsobené údržbou provedenou samotným uživatelem nebo najatým neodborným poprodejním personálem nese uživatel.

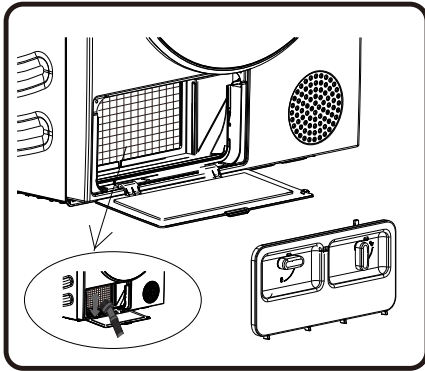

2. Otočte zajišťovací knoflík krytu filtru základny do polohy pro odemknutí.
Pokud se po určité době používání na výměníku tepla objeví prach, odstraňte jej pomocí nářadí. Nedotýkejte se výměníku tepla přímo rukama, aby nedošlo ke zranění.

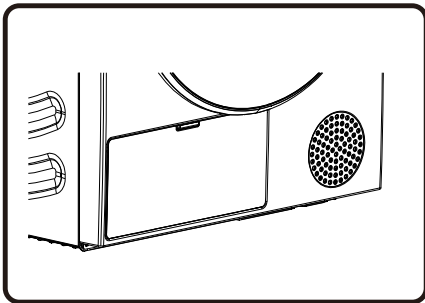

3. Vyčištěný filtr a kryt filtru nainstalujte zpět do původní polohy, zajistěte knoflík a zavřete kryt dvířek výměníku tepla.

Fenomén poruch	Doporučený způsob manipulace
Sušičku nelze spustit	<ul style="list-style-type: none"> ◇ Zkontrolujte připojení napájení; ◇ Zkontrolujte, zda je stisknuto tlačítko „Start/Pauza“; ◇ Zkontrolujte, zda jsou dveře správně zavřené; ◇ Došlo k přepálení domovní pojistky, vypnutí jističe nebo výpadku proudu.
Sušičku nelze spustit a zobrazí se „Konec“	<ul style="list-style-type: none"> ◇ Zkontrolujte, zda je nastavení programu správné; ◇ Zkontrolujte, zda je v bubnu oblečení;
Nadměrná doba sušení	<ul style="list-style-type: none"> ◇ Zkontrolujte, zda je nastavení programu správné; ◇ Ověřte, zda není příliš mnoho oděvů zabalených do shluků; ◇ Zkontrolujte, zda je filtrační síto vyčištěné; ◇ V některých programech je po sušení zajištěn přívod vzduchu pro chlazení;
Špatný sušící účinek	<ul style="list-style-type: none"> ◇ Ověřte, zda bylo oblečení vysušeno; ◇ Zkontrolujte, zda je nastavení programu správné; ◇ Potvrďte, že je zde příliš mnoho oblečení; ◇ Náplň není správně řazena. Zda se oblečení, které se neschne, mísí s oblečením, které se suší snadno; ◇ Velká náplň z těžkých látek. ◇ Zkontrolujte, zda je filtrační síto vyčištěné;
Zbývající čas na displeji se zastaví nebo přeskočí	<ul style="list-style-type: none"> ◇ Zbývající doba se liší podle typu oblečení, Náplně, dehydratace a okolní teploty, což je normální jev;
Oblečení je pomačkané.	<ul style="list-style-type: none"> ◇ Oblečení schne příliš dlouho. Zkuste kratší dobu sušení. ◇ Oděvy zůstaly ve spotřebiči příliš dlouho po skončení cyklu.

Fenomén poruch	Doporučený způsob manipulace
Sušička je příliš hlučná.	<ul style="list-style-type: none"> ◇ Hledejte mince, uvolněné knoflíky, hřebíky a další předměty a okamžitě je odstraňte. ◇ Zkontrolujte filtr žmolků. Odstraňte všechny předměty, které uvízly uvnitř filtru žmolků. ◇ Ujistěte se, že je sušička v rovině a stojí pevně na podlaze. ◇ Sušička může hučet kvůli pohybu vzduchu v bubnu a ventilátoru. Jde o normální jev.
Oblečení se zmenšuje.	<ul style="list-style-type: none"> ◇ Nejsou dodržovány pokyny k péči o oděv. Používejte nízký stupeň ohřevu nebo žádný stupeň ohřevu.
Na oblečení zůstávají žmolky.	<ul style="list-style-type: none"> ◇ Žmolkový filtr nebyl řádně vyčištěn. ◇ Oblečení nebylo řádně roztříděno. ◇ Některé tkaniny způsobují větší tvorbu žmolků a měly by se sušit odděleně od tkanin, na které se žmolky snadno přichytí. ◇ V kapsách zůstaly kapesníky, papíry apod.
Spotřebič zapáchá.	<ul style="list-style-type: none"> ◇ Zápach je způsoben gumovým materiálem, který je připevněn k vnitřku spotřebiče. Tento druh zápachu je vlastní gumě a po několikerém použití spotřebiče automaticky zmizí. ◇ Při praní prádla používejte čisticí prostředek v souladu s doporučeními výrobce. Při nadměrném používání čisticího prostředku, které není v souladu s doporučeními, se může nerozpuštěný čisticí prostředek hromadit na oblečení a způsobovat zápach. ◇ Zápach z oblečení můžete cítit, pokud bylo oblečení po sušení nebo po vyprání ponecháno ve spotřebiči. Po skončení cyklu sušení nebo praní prádlo ihned vybalte. ◇ Ujistěte se, že v pračce cítíte stejný zápach. Pokud ano, vyčistěte vnitřní část pračky podle návodu k použití pračky. ◇ Vždy dbejte na čistotu obou žmolkových filtrů. Pokud by ve filtru po sušení zůstaly nějaké zbytky, mohly by způsobit zápach. Po vyčištění také zcela vysušte filtr žmolků.
Stroj je zapnutý a po výpadku napájení se spustí, ale nefunguje.	<ul style="list-style-type: none"> ◇ Pokud je program pozastaven, nelze nastavené funkce měnit. Pokud je třeba během provozu změnit program nebo funkci nebo pokud je během provozu vypnuto napájení a je třeba jej znovu zapnout, otočte knoflíkem do polohy „Vypnuto“, poté opět otočte knoflíkem pro výběr požadovaného programu a funkce a nakonec jej spusťte.

Informační kódy

Kód	Význam	Doporučený způsob manipulace
F50/F51	Abnormální senzor	◇ Kontaktujte prosím poprodejní servis.
F22	Abnormální zobrazení řídicí desky motoru a napájecí desky	<ul style="list-style-type: none"> ◇ Otočením knoflíku do polohy „Vypnuto“ sušičku vypnete a po 10 sekundách ji znovu spustíte. ◇ Pokud nedojte k nápravě abnormálního chování, kontaktujte poprodejní servis.

8. Likvidace

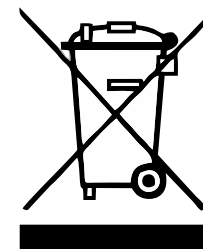

Obaly jsou vyrobeny z materiálů šetrných k životnímu prostředí, které lze recyklovat, zlikvidovat nebo zničit bez jakéhokoli ohrožení životního prostředí. Za tímto účelem jsou obalové materiály řádně označeny.

Symbol na výrobku nebo jeho obalu označuje, že s výrobkem by se nemělo nakládat jako s běžným domovním odpadem. Výrobek odevzdejte do autorizovaného sběrného střediska pro zpracování elektroodpadu.

Při likvidaci sušičky po skončení její životnosti odpojte všechny napájecí kabely a zničte západku a spínač dvířek, abyste zabránili jejich zablokování nebo uzamčení (dětská pojistka).

Správná likvidace výrobku pomůže zabránit negativním dopadům na životní prostředí a zdraví lidí, ke kterým by mohlo dojít v případě nesprávného odstranění výrobku. Podrobné informace o odstraňování a zpracování výrobku získáte u příslušného obecního úřadu, který má na starosti nakládání s odpady, u služby pro likvidaci odpadů nebo v obchodě, kde jste výrobek zakoupili.

9. Technické údaje

Obchodní značka	Hisense
Model	DHQA903V
Jmenovitá nosnost (kg)	9
Vzduchová nebo kondenzační bubnová sušička	kondenzátor
Třída energetické účinnosti	A+++
Vážená roční spotřeba energie (kWh) ⁽¹⁾	194,0
Automatická nebo neautomatická bubnová sušička Automaticky	Automatická sušička prádla
Spotřeba energie standardního programu Bavlna při plné náplni (kWh)	1,59
Spotřeba energie standardního programu Bavlna při částečné náplni (kWh)	0,88
Spotřeba energie ve vypnutém stavu (W)	0,49
Spotřeba energie v zapnutém režimu (W)	0,57
Doba trvání režimu ponechání v zapnutém stavu (min) ⁽²⁾	5
Standardní jízdní program ⁽³⁾	◁ bavlna
Vážená doba programu ,standardního programu bavlna při plné a částečné Náplni' (min)	158
Doba programu ,standardního programu Bavlna při plné náplni' (min)	205
Doba programu ,standardního programu Bavlna při částečné náplni' (min)	122
Třída účinnosti kondenzace na stupnici od G (nejméně účinná) po A (nejúčinnější).	B
Průměrná účinnost kondenzace standardního programu bavlna při plné náplni v procentech	82
Průměrná účinnost kondenzace standardního programu bavlna s dílčí náplní v procentech	82
Vážená účinnost kondenzace pro ,standardní program bavlna při plné a částečné náplni' v procentech.	82
Hladina akustického výkonu (dB) ⁽⁴⁾	64
Vestavěný	NE

(1) Na základě 160 sušících cyklů standardního programu bavlna při plné a částečné náplni a spotřeby v režimech s nízkou spotřebou energie. Skutečná spotřeba energie na cyklus závisí na způsobu používání spotřebiče.

(2) Pokud je bubnová sušička pro domácnost vybavena systémem řízení spotřeby.

(3) ,Standardní program bavlna' používaný při plné a částečné náplni je standardní program sušení, ke kterému se vztahují informace uvedené na štítku a v informačním listu, tento program je vhodný pro sušení běžného mokrého prádla bavlna a je to nejúčinnější program z hlediska spotřeby energie pro bavlnu.

(4) Pro standardní program bavlna při plné náplni.

10. Tabulka typické spotřeby

V tabulce jsou uvedeny hodnoty doby sušení a spotřeby energie při sušení zkušební dávky prádla s různými otáčkami odstředování ot/min v pračce.

Program	Náplň	Odstředování [ot/min]	Spotřeba elektrické energie [kWh]	Doba sušení [min]
			9kg	
◁ bavlna	celkem	1000	1,55	200
	částečné	1000	0,86	118
	nízká	1000	0,75	108
	nízká	1200	0,68	103
bavlna vlhká k žehlení	celkem	1000	1,41	181
	částečné	1000	0,81	112
	nízká	1000	0,61	97
syntetika	částečné	1000	0,42	48

Zkušební program v souladu s nařízením 392/2012/EU pro označování energetickými štítky, měřeno v souladu s normou EN61121.

Program	Množství prádla Max./polovina Náplň [kg]	Doba trvání programu [min]	Spotřeba elektrické energie [kWh]
			A+++
◁ bavlna	9/4,5	205/122	1,59/0,88

Program bavlna ◁, je určen pro sušení normálně vlhkého bavlněného prádla. Jedná se o nejúčinnější program pro sušení bavlněného prádla z hlediska spotřeby energie.

Vzhledem k odchylkám typu a množství prádla, kolísání napájení a teplotě a vlhkosti prostředí se mohou hodnoty naměřené u koncového uživatele lišit od hodnot uvedených v tabulce.

11. Parametry stroje

Model výrobku	DHQA903V
Barva vzhledu	Bílá
Napájení	220-240V~ 50Hz
Jmenovitá kapacita	9,0kg
Jmenovitý výkon	650W
Celkové rozměry (Š x H x V)	595x685x845(mm)
Čistá hmotnost	54kg
Chladivo	R290
Příkon	125g

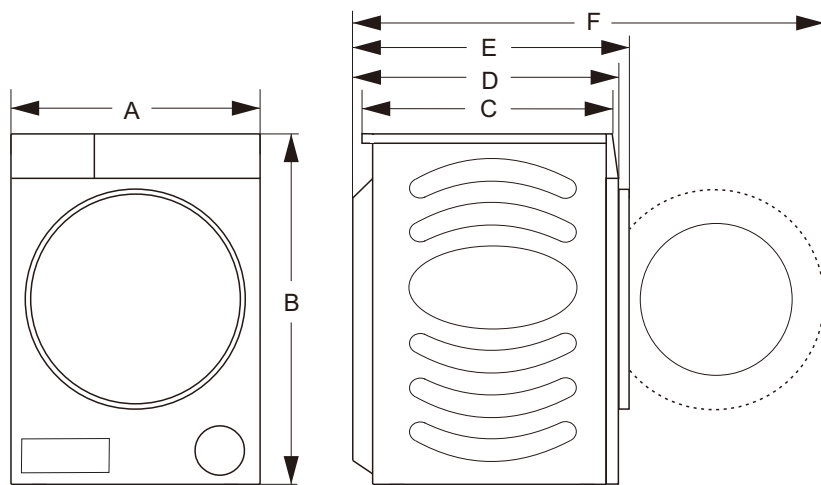

Rozměry	A	595mm
	B	845mm
	C	590mm
	D	640mm
	E	685mm
	F	1170mm