

# CANDY

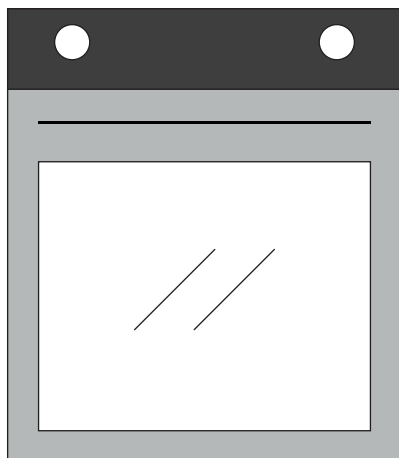

<b>User Instructions</b> OVENS	EN	2
<b>Instrukcje użytkownika</b> PIEKARNIKI	PL	16
<b>Pokyny pro uživatele</b> TROUBY	CZ	30
<b>Navodila za uporabnika</b> PEČICE	SL	44
<b>Инструкции за потребителя</b> ФУРНИ	BG	58
<b>Upute za korisnike</b> OVENS	HR	72
<b>Uputstva za upotrebu</b> PEČNICE	SR	86
<b>Instrucțiuni de utilizare</b> CUPTOARE	RO	100

# Summary

---

- 3** Safety Indications
- 7** General Instructions
- 9** Product description
- 10** Display description
- 12** Cooking Modes
- 13** General notes on cleaning
- 13** Maintenance
- 15** Troubleshooting
- 114** Installation

## Safety Indications

---

- During cooking, moisture may condense inside the oven cavity or on the glass of the door. This is a normal condition. To reduce this effect, wait 10-15 minutes after turning on the power before putting food inside the oven. In any case, the condensation disappears when the oven reaches the cooking temperature.
- Cook the vegetables in a container with a lid instead of an open tray.
- Avoid leaving food inside the oven after cooking for more than 15/20 minutes.
- WARNING: the accessible parts can become hot when the oven is in use. Young children should be kept at a safe distance.
- WARNING: the accessible parts can become hot when the grill is in use. Children should be kept at a safe distance.
- Disconnect the appliance from the mains electricity supply before carrying out any work or maintenance.
- WARNING: in order to avoid any danger caused by the accidental resetting of the thermal interruption device, the appliance should not be powered by an external switching device, such as a timer, or be connected to a circuit that is regularly switched on and off.
- Children under 8 should be kept at a safe distance from the appliance if not continuously supervised.
- Children should not play with the appliance.
- The appliance can be used by those aged 8 or over and by those with limited physical, sensorial or mental capacities, without experience or knowledge of the product, only if supervised or provided with instruction as to the operation of the appliance, in a safe way with awareness of the possible risks.
- Cleaning and maintenance should not be carried out by unsupervised children.
- Do not use rough or abrasive materials or sharp metal scrapers to clean the oven door glasses, as they can scratch the surface

and cause the glass to shatter.

- The oven must be switched off before removing the removable parts. After cleaning, reassemble them according the instructions.
- Only use the meat probe recommended for this oven.
- Do not use a steam cleaner or high pressure spray for cleaning operations.
- IF THE OVEN IS PROVIDED BY THE MANUFACTURER WITHOUT PLUG:

THE APPLIANCE MUST NOT BE CONNECTED TO THE POWER SOURCE USING PLUG OR SOCKETS, BUT MUST BE DIRECTLY CONNECTED TO THE SUPPLY MAINS. The connection to the power source must be carried out by a suitably qualified professional. In order to have an installation compliant to the current safety legislation the oven must be connected only placing an omnipolar breaker, with contact separation compliant to the requirements for overvoltage category III, between the appliance and the power source. The omnipolar breaker must bear the maximum connected load and must be in line with current legislation. The yellow-green earth cable should not be interrupted by the breaker. The omnipolar breaker used for the connection must be easily accessible when the appliance is installed.

The connection to the power source must be carried out by a suitably qualified professional considering the polarity of the oven and of the power source.

The disconnection must be achieved incorporating a switch in the fixed wiring in accordance with the wiring rules

- IF THE OVEN IS PROVIDED BY THE MANUFACTURER WITH PLUG:

The socket must be suitable for the load indicated on the tag and must have ground contact connected and in operation. The earth conductor is yellow-green in colour. This operation should be carried out by a suitably qualified professional. In case

of incompatibility between the socket and the appliance plug, ask a qualified electrician to substitute the socket with another suitable type. The plug and the socket must be conformed to the current norms of the installation country. Connection to the power source can also be made by placing an omnipolar breaker, with contact separation compliant to the requirements for overvoltage category III, between the appliance and the power source that can bear the maximum connected load and that is in line with current legislation. The yellow-green earth cable should not be interrupted by the breaker. The socket or omnipolar breaker used for the connection should be easily accessible when the appliance is installed.

The disconnection may be achieved by having the plug accessible or by incorporating a switch in the fixed wiring in accordance with the wiring rules.

- If the power cable is damaged, it should be substituted with a cable or special bundle available from the manufacturer or by contacting the customer service department. The type of power cable must be H05V2V2-F. This operation should be carried out by a suitably qualified professional. The earth conductor (yellow-green) must be approximately 10 mm longer than the other conductors. For any repairs, refer only to the Customer Care Department and request the use of original spare parts.
- Failure to comply with the above can compromise the safety of the appliance and invalidate the guarantee.
- Any excess of spilled material should be removed before cleaning.
- A long power supply failure during an occurring cooking phase may cause a malfunction of the monitor. In this case contact customer service.
- The appliance must not be installed behind a decorative door in order to avoid overheating.
- When you place the shelf inside, make sure that the stop is directed upwards and in the back of the cavity. The shelf must be

inserted completely into the cavity.

- When inserting the grid tray pay attention that the anti-slide edge is positioned rearwards and upwards.
- **WARNING:** Do not line the oven walls with aluminium foil or single-use protection available from stores. Aluminium foil or any other protection, in direct contact with the hot enamel, risk melting and deteriorating the enamel of the insides.
- **WARNING:** Never remove the oven door seal.
- **CAUTION:** Do not refill the cavity bottom with water during cooking or when the oven is hot.
- No additional operation/setting is required in order to operate the appliance at the rated frequencies.
- The oven can be located high in a column or under a worktop. Before fixing, you must ensure good ventilation in the oven space to allow proper circulation of the fresh air required for cooling and protecting the internal parts. Make the openings specified on last page according to the type of fitting.
- For a correct use of the oven it is advisable not to put the food in direct contact with the racks and trays, but to use oven papers and / or special containers.

# General Instructions

---

We thank you for choosing one of our products. For the best results with your oven, you should read this manual carefully and retain it for future reference. Before installing the oven, take note of the serial number so that you can give it to customer service staff if any repairs are required. Having removed the oven from its packaging, check that it has not been damaged during transportation. If you have doubts, do not use the oven and refer to a qualified technician for advice. Keep all of the packaging material (plastic bags, polystyrene, nails) out of the reach of children. When the oven is switched on for the first time, strong smelling smoke can develop, which is caused by the glue on the insulation panels surrounding the oven heating for the first time. This is absolutely normal and, if it occurs, you should wait for the smoke to dissipate before putting food in the oven. The manufacturer accepts no responsibility in cases where the instructions contained in this document are not observed.

**NOTE:** the oven functions, properties and accessories cited in this manual will vary, depending on the model you have purchased.

## Safety Indications

---

Only use the oven for its intended purpose, that is only for the cooking of foods; any other use, for example as a heat source, is considered improper and therefore dangerous. The manufacturer cannot be held responsible for any damage resulting from improper, incorrect or unreasonable usage.

The use of any electrical appliance implies the observance of some fundamental rules:

- do not pull on the power cable to disconnect the plug from the socket;
- do not touch the appliance with wet or damp hands or feet;
- in general the use of adaptors, multiple sockets and extension cables is not recommended;
- in case of malfunction and/or poor operation, switch off the appliance and do not tamper with it.

## Electrical Safety

---

**ENSURE THAT AN ELECTRICIAN OR QUALIFIED TECHNICIAN MAKES THE ELECTRICAL CONNECTIONS.** The power supply to which the oven is connected must conform with the laws in force in the country of installation. The manufacturer accepts no responsibility for any damage caused by the failure to observe these instructions. The oven must be connected to an electrical supply with an earthed wall outlet or a disconnecter with multiple poles, depending on the laws in force in the country of installation. The electrical supply should be protected with suitable fuses and the cables used must have a transverse section that can ensure correct supply to the oven.

### CONNECTION

The oven is supplied with a power cable that should only be connected to an electrical supply with 220-240 Vac power between the phases or between the phase and neutral. Before the oven is connected to the electrical supply, it is important to check:

- power voltage indicated on the gauge;
- the setting of the disconnecter.

The grounding wire connected to the oven's earth terminal must be connected to the earth terminal of the power supply.

### **WARNING**

Before connecting the oven to the power supply, ask a qualified electrician to check the continuity of the power supply's earth terminal. The manufacturer accepts no responsibility for any accidents or other problems caused by failure to connect the oven to the earth terminal or by an earth connection that has defective continuity.

**NOTE:** as the oven could require maintenance work, it is advisable to keep another wall socket available so that the oven can be connected to this if it is removed from the space in which it is installed. The power cable must only be substituted by technical service staff or by technicians with equivalent qualifications.

A low light around the central main switch could be present when the oven is off. This is a normal behavior. It can be removed just turning the plug upside down or swapping the supply terminals.

## **Recommendations**

---

After each use of the oven, a minimum of cleaning will help keep the oven perfectly clean.

Do not line the oven walls with aluminium foil or single-use protection available from stores. Aluminium foil or any other protection, in direct contact with the hot enamel, risks melting and deteriorating the enamel of the insides. In order to prevent excessive dirtying of your oven and the resulting strong smokey smells, we recommend not using the oven at very high temperature. It is better to extend the cooking time and lower the temperature a little. In addition to the accessories supplied with the oven, we advise you only use dishes and baking moulds resistant to very high temperatures.

## **Installation**

---

The manufacturers have no obligation to carry this out. If the assistance of the manufacturer is required to rectify faults arising from incorrect installation, this assistance is not covered by the guarantee. The installation instructions for professionally qualified personnel must be followed. Incorrect installation may cause harm or injury to people, animals or belongings. The manufacturer cannot be held responsible for such harm or injury.

The oven can be located high in a column or under a worktop. Before fixing, you must ensure good ventilation in the oven space to allow proper circulation of the fresh air required for cooling and protecting the internal parts. Make the openings specified on last page according to the type of fitting.



## Product description

---



1. Control panel
2. Shelf positions (lateral wire grid if included)
3. Grids
4. Trays
5. Fan (if present)
6. Oven door
7. Lateral wire grids (if present: only for flat cavity)
8. **Serial number**

### ACCESSORIES

#### Drip tray



Collects residues that drip when cooking food on the grills.

#### Metal grid



Holds baking trays and plates.

#### Lateral wire grids (only if present)



Located on both sides of the oven cavity, holds metal grills and drip pans.

## First Use

---

**PRELIMINARY CLEANING;** Clean the oven before using for the first time. Wipe over external surfaces with a damp soft cloth. Wash all accessories and wipe inside the oven with a solution of hot water and washing up liquid. Set the empty oven to the maximum temperature and leave on for about 1 hour, this will remove any lingering smells of newness.

# Display description

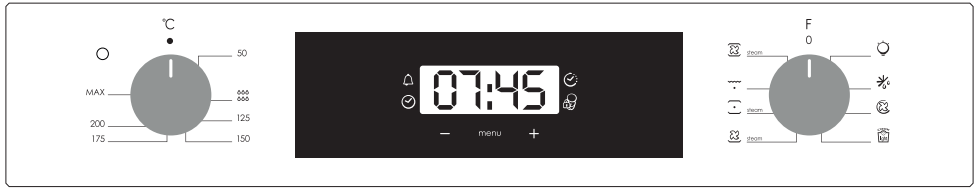





1. Minute minder
2. Clock setting
3. Cooking time
4. Child Lock
5. Temperature or clock display
6. LCD display adjustment controls
7. Thermostat selector knob
8. Function selector knob









**WARNING:** the first operation to carry out after the oven has been installed or following the interruption of power supply (this is recognizable the display pulsating and showing 12:00) is setting the correct time. This is achieved as follows.

- Push the central button 4 times
- Set time with “-” “+” buttons.
- Release all buttons.

**ATTENTION:** The oven will only operate providing the clock is set.

FUNCTION	HOW TO ACTIVATE	HOW TO DEACTIVATE	WHAT IT DOES	WHY IT IS NEEDED
<b>KEY LOCK</b> 	<p>Child Lock function is activated by touching Set (+) for a minimum of 5 seconds. From this moment on all other functions are locked and the display will flash STOP and preset time intermittently. From this moment on all other functions are locked, LED of child lock turn on, the display will flash STOP and present time intermittently</p>	<p>Child Lock function is deactivated by touching touchpad Set (+) again for a minimum of 5 seconds. From this moment on all functions are selectable again. From this moment LED of child lock turn off and all functions are selectable again.</p>		
<b>MINUTE MINDER</b> 	<p>Push the central button 1 times</p> <p>Press the buttons "-" "+" to set the required time</p> <p>Release all the buttons</p>	<p>When the set time as elapsed an audible alarm is activated (this alarm will stop on its own, however it can be stopped immediately by pressing the button) SELECT.</p>	<p>Sounds an alarm at the end of the set time.</p> <p>During the process, the display shows the remaining time.</p>	<p>Allows to use the oven as alarm clock (could be activated either with operating the oven or with out operating the oven)</p>
<b>COOKING TIME</b> 	<p>Push the central button 2 times</p> <p>Press the buttons "-" "+" to set the length of cooking required</p> <p>Release all buttons</p> <p>Set the cooking function with the oven function selector</p>	<p>Push any button to stop the signal. Push the central button to return to the clock function.</p>	<p>It allows to preset the cooking time required for the recipe chosen.</p> <p>To check how long is left to run press the SELECT button 2 Times.</p> <p>To alter/change the preset time press SELECT and "-" "+" buttons.</p>	<p>When the time is elapsed the oven will switch off automatically.</p> <p>Should you wish to stop cooking earlier either turn the function selector to 0, or set time to 0:00 (SELECT and "-" "+" buttons)</p>
<b>END OF COOKING</b> 	<p>Select the cooking function with the oven function knob, the temperature you want to cook with the thermostat knob.</p> <p>Push the central button 2 times</p> <p>Press the buttons "-" "+" to set the time at which you wish the oven to switch off</p> <p>Release the buttons</p> <p>NOTE: If the oven is switched off or the lamp is functioning, the cooking time schedule function will not work.</p>	<p>At the time set, the oven will switch off. To switch off manually, turn the oven function selector to position O.</p>	<p>Enables you to set the end of cooking time</p> <p>To check the preset time push the central button 2 times</p> <p>To modify the preset time press buttons MENU + "-" "+"</p>	<p>This function is typically used with "cooking time" function.</p> <p>For example if the dish has to be cooked for 45 minutes and needs to be ready by 12:30, simply select the required function, set the cooking time to 45 minutes and the end of cooking time to 12:30.</p> <p>At the end of the cooking set time, the oven will switch off automatically and an audible alarm will ring.</p> <p>Cooking will start automatically at 11:45 (12:30 minus 45 mins) and will continue until the pre-set end-of-cooking-time, when the oven will switch itself off automatically.</p>

# Cooking Modes

Symbol	T °C de-fault	T °C range	Function
			LAMP: Turns on the oven light.
			DEFROST: When the dial is set to this position. The fan circulates air at room temperature around the frozen food so that it defrosts in a few minutes without the protein content of the food being changed or altered.
	180	50 ÷ MAX	MULTI-LEVEL: We recommend you use this method for poultry, pastries, fish and vegetables. Heat penetrates into the food better and both the cooking and preheating times are reduced. You can cook different foods at the same time with or without the same preparation in one or more positions. This cooking method gives even heat distribution and the smells are not mixed. Allow about ten minutes extra when cooking foods at the same time.
	190	50 ÷ MAX	* COOK LIGHT: This function allows to cook in a healthier way, by reducing the amount of fat or oil required. The combination of heating elements with a pulsating cycle of air ensures a perfect baking result.
 steam	210	50 ÷ MAX	CONVENTION + FAN + STEAM: Selecting this function, the lower and upper heating elements work together with the fan for a uniform cooking on all levels. It is necessary to add 150 ml of water in the cavity and rotate the knob to this function. This cooking method enhances the tenderness and flavors of each dish, especially roasting and red meat.
 steam	220	50 ÷ MAX	* CONVENTIONAL + STEAM: Both top and bottom heating elements will be switched on using the water inside the cavity to generate steam. It is necessary to add 150 ml of water in the cavity and rotate the knob to this homogeneous cooking performance.
	230	50 ÷ MAX	GRILL : use the grill with the door closed. The top heating element is used alone and you can adjust the temperature. Five minutes preheating is required to get the elements red-hot. Success is guaranteed for grills, kebabs and gratin dishes. White meats should be put at a distance from the grill; the cooking time is longer, but the meat will be tastier. You can put red meats and fish fillets on the shelf with the drip tray underneath.
 steam	210	50 ÷ MAX	BOTTOM HEATING + FAN + STEAM: The bottom heating element is used with the fan circulating the air inside the oven. For the steam generation, it is necessary to add 150 ml of water in the cavity and rotate the knob to this function. The steam option together with the bottom heating and the fan, ensures a perfect leavening and cooking to bread.

\* Tested in accordance with the EN 60350-1 for the purpose of energy consumption declaration and energy class.

## General notes on cleaning

---

The lifecycle of the appliance can be extended through regular cleaning. Wait for the oven to cool before carrying out manual cleaning operations. Never use abrasive detergents, steel wool or sharp objects for cleaning, so as to not irreparably damage the enamelled parts. Use only water, soap or bleach-based detergents (ammonia).

### GLASS PARTS

It is advisable to clean the glass window with absorbent kitchen towel after every use of the oven. To remove more obstinate stains, you can use a detergent-soaked sponge, well wrung out, and then rinse with water.

### OVEN WINDOW SEAL

If dirty, the seal can be cleaned with a slightly

damp sponge.

### ACCESSORIES

Clean accessories with a wet, soapy sponge before rinsing and drying them: avoid using abrasive detergents.

### DRIP PAN

After using the grill, remove the pan from the oven. Pour the hot fat into a container and wash the pan in hot water, using a sponge and washing-up liquid.

If greasy residues remain, immerse the pan in water and detergent. Alternatively, you can wash the pan in the dishwasher or use a commercial oven detergent. Never put a dirty pan back into the oven.

## Maintenance

---

### REMOVAL AND CLEANING OF THE SIDE RACKS

1. Remove the wire racks by pulling them in the direction of the arrows (see below)
2. To clean the wire racks either put them in the dishwasher or use a wet sponge, ensuring that they are dried afterwards.
3. After the cleaning process install the wire racks in reverse order."

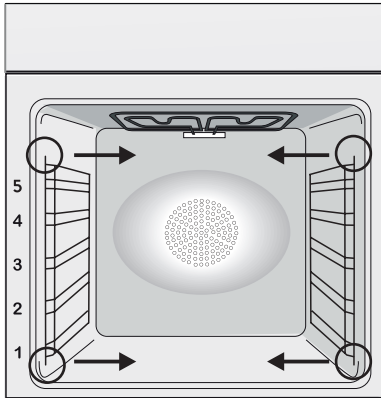



### CHANGING THE BULB

1. Disconnect the oven from the mains supply.
2. Undo the glass cover, unscrew the bulb and replace it with a new bulb of the same type.
3. Once the defective bulb is replaced, replace the glass cover.

This product contains one or more light sources of energy efficiency class G (Lamp) /F (10 Led).

# Aquactiva Function

The Aquactiva procedure uses steam to help remove remaining fat and food particles from the oven.

1. Pour 300 ml of water into the Aquactiva container at the bottom of the oven.
2. Set the oven function to Static (  ) or Bottom (  ) heater
3. Set the temperature to the Aquactiva icon 
4. Allow the program to operate for 30 minutes.
5. After 30 minutes switch off the program and allow the oven to cool down.
6. When the appliance is cool, clean the inner surfaces of the oven with a cloth.

Warning: Make sure that the appliance is cool before you touch it.

Care must be taken with all hot surfaces as there is a risk of burns.

Use distilled or drinkable water.



# Waste management and environmental protection



This appliance is labelled in accordance with European Directive 2012/19/EU regarding electric and electronic appliances (WEEE). The WEEE contain both polluting substances (that can have a negative effect on the environment) and base elements (that can be reused). It is important that the WEEE undergo specific treatments to correctly remove and dispose of the pollutants and recover all the materials. Individuals can play an important role in ensuring that the WEEE do not become an environmental problem; it is essential to follow a few basic rules:

- the WEEE should not be treated as domestic waste;
- the WEEE should be taken to dedicated collection areas managed by the town council or a registered company.

In many countries, domestic collections may be available for large WEEEs. When you buy a new appliance, the old one can be returned to the vendor who must accept it free of charge as a one-off, as long as the appliance is of an equivalent type and has the same functions as the purchased appliance.

## SAVING AND RESPECTING THE ENVIRONMENT

Where possible, avoid pre-heating the oven and always try to fill it. Open the oven door as infrequently as possible, because heat from the cavity disperses every time it is opened. For a significant energy saving, switch off the oven between 5 and 10 minutes before the planned end of the cooking time, and use the residual heat that the oven continues to generate. Keep the seals clean and in order, to avoid any heat dispersal outside of the cavity. If you have an electric contract with an hourly tariff, the "delayed cooking" programme makes energy saving more simple, moving the cooking process to start at the reduced tariff time slot.

## Troubleshooting

Problem	Possible cause	Solution
the oven does not heat up	The clock is not set	Set the clock
The oven does not heat up	A cooking function and temperature has not been set	Ensure that the necessary settings are correct
No reaction of the touch user interface	Steam and condensation on the user interface panel	Clean with a microfiber cloth the user interface panel to remove the condensation layer

# Spis treści

---

- 17** Instrukcje bezpieczeństwa
- 21** Instrukcje ogólne
- 23** Opis produktu
- 24** Opis wyświetlacza
- 26** Tryby pieczenia
- 27** Czyszczenie i konserwacja piekarnika
- 27** Konserwacja
- 29** Rozwiązywanie problemów
- 114** Installation



## Instrukcje bezpieczeństwa

---

- Podczas gotowania wilgoć może skraplać się do komory piekarnika lub na szybkę drzwiczek. Jest to zjawisko normalne. Aby je ograniczyć, należy poczekać od 10 do 15 minut po włączeniu urządzenia, zanim żywność zostanie umieszczona w piekarniku. Skropliny znikną, gdy piekarnik osiągnie temperaturę pieczenia.
- Warzywa najlepiej piec w pojemniku z pokrywą zamiast otwartego naczynia.
- Unikać pozostawiania żywności wewnątrz piekarnika po pieczeniu na dłużej niż 15/20 minut.
- **OSTRZEŻENIE:** urządzenie i niektóre z elementów nagrzewają się w trakcie ich działania. Uważać, aby nie dotknąć jakiegokolwiek gorącej części.
- **OSTRZEŻENIE:** W trakcie użytkowania piekarnika dostępne części mogą się silnie nagrzać. Małe dzieci powinny znajdować się w bezpiecznej odległości.
- **OSTRZEŻENIE:** Przed przystąpieniem do jakichkolwiek prac lub konserwacji należy odłączyć urządzenie od sieci elektrycznej.
- W celu uniknięcia zagrożenia związanego z przypadkowym ponownym włączeniem wyłącznika termicznego urządzenie nie powinno być zasilane przez zewnętrzne urządzenie przełączające, takie jak regulator czasowy, lub podłączone do obwodu, który jest regularnie włączany i wyłączany.
- Dzieci poniżej 8. roku życia muszą zachować bezpieczną odległość od urządzenia, jeśli nie są pod stałym nadzorem.
- Nie należy zezwalać dzieciom na zabawę z urządzeniem. Urządzenie to może być obsługiwane przez dzieci w wieku 8 lat lub więcej oraz osoby o ograniczonej zdolności fizycznej, czuciowej lub psychicznej bądź nieposiadające doświadczenia i wiedzy, jeśli są one pod nadzorem lub poinstruowano je w zakresie bezpiecznej obsługi urządzenia i zrozumiały one potencjalne zagrożenia, mając świadomość możliwych zagrożeń.
- Czyszczenie i konserwacja nie powinny być wykonywane przez

dzieci bez nadzoru.

- Do czyszczenia szybek drzwiczek piekarnika nie należy używać szorstkich lub ściernych materiałów ani ostrych metalowych skrobaków, ponieważ mogą one porysować powierzchnię i spowodować rozbitcie szkła.
- Piekarnik musi być wyłączony przed wyjęciem ruchomych części.
- Po wyczyszczeniu zmontować je zgodnie z instrukcjami.
- Używać wyłącznie termosondy zalecanej dla tego piekarnika.
- Nie stosować do czyszczenia urządzeń parowych ani spray'u wysokociśnieniowego.
- Jeśli piekarnik jest dostarczany przez producenta bez wtyczki: URZĄDZENIE NIE MOŻE BYĆ PODŁĄCZONE DO ŹRÓDŁA ZASILANIA ZA POMOCĄ WTYCZKI LUB GNIAZDEK, LECZ MUSI BYĆ PODŁĄCZONE BEZPOŚREDNIO DO SIECI ELEKTRYCZNEJ. Podłączenie do źródła zasilania musi być wykonane przez specjalistę z odpowiednimi kwalifikacjami. W celu uzyskania instalacji zgodnej z aktualnymi przepisami bezpieczeństwa, piekarnik musi być podłączony wyłącznie z wyłącznikiem wielobiegunowym, z separacją styków zgodną z wymaganiami dla kategorii nadnapięciowej III, pomiędzy urządzeniem a źródłem zasilania. Wyłącznik wielobiegunowy musi wytrzymać maksymalną moc przyłączeniową i musi być zgodny z obowiązującymi przepisami. Żółto-zielony przewód uziemienia nie może być zasłaniany przez wyłącznik. Wyłącznik wielobiegunowy zastosowany do podłączenia powinien być po zainstalowaniu urządzenia łatwo dostępny. Podłączenie do źródła zasilania musi być wykonane przez specjalistę z odpowiednimi kwalifikacjami z uwzględnieniem biegunowości piekarnika i źródła zasilania. Odłączenie powinno następować poprzez przełącznik w stałym okablowaniu zgodnie z obowiązującymi przepisami w zakresie okablowania.
- Jeśli piekarnik jest dostarczany przez producenta z wtyczką: Gniazdko musi być odpowiednie do obciążenia wskazanego na

tabliczce i musi posiadać podłączony oraz działający styk uziemiający.

Uziemienie oznaczone jest kolorem żółto-zielonym. Ta czynność musi być wykonana przez specjalistę z odpowiednimi kwalifikacjami. W razie niezgodności pomiędzy gniazdem i wtyczką urządzenia, należy poprosić wykwalifikowanego elektryka o zastąpienie gniazda innym odpowiednim typem. Wtyczka i gniazdo muszą być zgodne z obowiązującymi normami kraju instalacji. Podłączenie do źródła zasilania można również wykonać, umieszczając wyłącznik wielobiegunowy, z separacją styków zgodną z wymogami dla kategorii przepięciowej III, w miejscu pomiędzy urządzeniem i źródłem zasilania, które może wytrzymać maksymalne obciążenie i jest to zgodne z obowiązującymi przepisami. Żółto-zielony kabel uziemiający nie powinien być przerwany przez ten wyłącznik. Gniazdo oraz wyłącznik wielobiegunowy zastosowany do podłączenia powinien być po zainstalowaniu urządzenia łatwo dostępny. Odłączenie umożliwia się poprzez zapewnienie dostępu do wtyczki lub wstawienie przełącznika do stałego okablowania zgodnie z obowiązującymi przepisami w zakresie okablowania.

- Jeśli przewód zasilający jest uszkodzony, musi być zastąpiony kablem lub specjalną wiązką przewodów udostępnianą przez producenta lub wskazaną po skontaktowaniu się z działem obsługi klientów.
- Kabel zasilający musi być typu H05V2V2-F.
- Czynność tę powinien przeprowadzić odpowiednio wykwalifikowany specjalista. Przewód uziemiający (żółto-zielony) musi być o około 10 mm dłuższy niż pozostałe przewody. W przypadku jakichkolwiek napraw należy zwracać się wyłącznie do działu obsługi klienta i zażądać zastosowania oryginalnych części zamiennych.
- Nieprzestrzeganie powyższej wskazówki może zakłócić bezpieczeństwo urządzenia i spowodować utratę gwarancji.
- Nadmiar rozlanych substancji należy usunąć przed czyszczeni-

em urządzenia.

- Długa awaria zasilania podczas etapu gotowania może spowodować usterkę monitora. W takiej sytuacji należy się skontaktować z biurem obsługi klienta.
- Aby uniknąć przegrzewania się, urządzenia tego nie należy instalować za panelem dekoracyjnym.
- W razie umieszczania we wnętrzu półki należy się upewnić, że ogranicznik jest skierowany w górę i w stronę tylną komory. Półka musi być włożona całkowicie do komory.
- Podczas wkładania tacy siatkowej należy zwrócić uwagę, aby krawędź antypoślizgowa była ustawiona do tyłu i do góry.
- **OSTRZEŻENIE:** Nie zakrywać ścianek piekarnika folią aluminiową ani dostępnymi na rynku foliami jednorazowymi. Folia aluminiowa lub jakiegokolwiek inne zabezpieczenia w bezpośrednim kontakcie z powierzchniami gorącej emalii mogłyby stopić się i uszkodzić emaliowane powierzchnie wewnątrz piekarnika.
- **OSTRZEŻENIE:** Nigdy nie usuwaj uszczelki z drzwiczek piekarnika.
- **PRZESTROGA:** Nie napełniać wodą dna komory podczas gotowania lub gdy piekarnik jest gorący.
- W przypadku obsługiwanego urządzenia przy częstotliwościach znamionowych nie są wymagane żadne dodatkowe czynności/ustawienia.
- Piekarnik można umieścić wysoko w słupku lub pod blatem roboczym. Przed montażem zapewnić dobrą wentylację w przestrzeni piekarnika, aby umożliwić właściwą cyrkulację świeżego powietrza potrzebnego do chłodzenia i ochrony części wewnętrznych. Otwory podane na ostatniej stronie wykonać zgodnie z typem okucia.
- W celu prawidłowego użytkowania piekarnika nie zaleca się umieszczania żywności w bezpośrednim kontakcie z rusztami i tacami, ale używania papieru do pieczenia i/lub specjalnych pojemników.

# Instrukcje ogólne

---

Dziękujemy za wybór jednego z naszych produktów. Aby jak najlepiej wykorzystywać posiadany piekarnik, zachęcamy do uważnego przeczytania niniejszej instrukcji i starannego przechowywania jej, aby móc z niej skorzystać w razie potrzeby w przyszłości. Przed zainstalowaniem piekarnika należy zanotować jego numer seryjny, aby móc podać go personelowi biura obsługi klienta, gdyby wymagane były jakiegokolwiek naprawy. Po wyjęciu piekarnika z opakowania należy sprawdzić, czy nie uległ on uszkodzeniu podczas transportu. W razie jakichkolwiek wątpliwości nie należy korzystać z piekarnika i zwrócić się do wykwalifikowanego technika w celu uzyskania porady. Należy trzymać z dala od dzieci wszystkie materiały opakowania (folie ochronne, styropian, kołki).

Podczas pierwszego uruchomienia piekarnika może z niego wydobyć się silny dym o nieprzyjemnym zapachu, który jest spowodowany przez klej na panelach izolacyjnych wokół rozgrzanego po raz pierwszy piekarnika.

Jest to zjawisko całkowicie normalne i należy wówczas poczekać, aż dym całkowicie się ulotni, przed umieszczeniem żywności w piekarniku. Producent zrzeka się wszelkiej odpowiedzialności za sytuacje będące wynikiem nieprzestrzegania instrukcji podanych w niniejszym dokumencie.

**UWAGA:** Wymienione w niniejszej instrukcji funkcje, właściwości i akcesoria piekarnika mogą być różne w zależności od zakupionego modelu.

## Wskazówki dotyczące bezpieczeństwa

---

Z piekarnika należy korzystać wyłącznie zgodnie z jego przeznaczeniem, czyli wyłącznie do pieczenia żywności; wszelkie inne próby użytkowania, na przykład jako źródło ciepła, uważane są za niewłaściwe, a tym samym niebezpieczne. Producent nie może ponosić odpowiedzialności za jakiegokolwiek uszkodzenia będące skutkiem nieprawidłowego, błędnego lub nierozsądnego użytkowania.

Obsługa jakiegokolwiek urządzenia elektrycznego wiąże się z koniecznością przestrzegania pewnych istotnych zasad:

- Nie ciągnąć za przewód zasilania w celu odłączenia go od gniazdka prądowego;
- Nie dotykać urządzenia mokrymi lub wilgotnymi dłońmi bądź stopami;
- Ogólnie rzecz biorąc, odradza się stosowania adapterów, gniazdek wielokrotnych i przedłużaczy;
- W razie usterki i/lub nieprawidłowego działania urządzenia należy je wyłączyć i nie naruszać go.

## Bezpieczeństwo elektryczne

---

**PRZYŁĄCZA ELEKTRYCZNE POWINNY ZOSTAĆ WYKONANE PRZEZ ELEKTRYKA LUB WYKWALIFIKOWANEGO TECHNIKA.** Sieć zasilająca, do której podłączany jest piekarnik, powinna być zgodna z przepisami obowiązującymi w kraju jego instalacji. Producent zrzeka się wszelkiej odpowiedzialności za ewentualne uszkodzenia będące wynikiem nieprzestrzegania takich przepisów. Piekarnik powinien być podłączony do sieci elektrycznej za pomocą gniazdka ściennego z uziemieniem lub poprzez wielobiegunowy wyłącznik, w zależności od przepisów obowiązujących w kraju instalacji. Zasilanie elektryczne powinno być zabezpieczone odpowiednimi bezpiecznikami i powinny być używane przewody o przekroju poprzecznym, który zapewni prawidłowe zasilanie piekarnika.

### PODŁĄCZANIE

Piekarnik jest dostarczany z kablem zasilającym, który powinien być podłączany wyłącznie do sieci elektrycznej o napięciu 220-240 V AC pomiędzy fazami lub pomiędzy fazą i przewodem

neutralnym. Przed podłączeniem piekarnika do sieci elektrycznej należy sprawdzić:

- napięcie zasilania podane na mierniku;
- ustawienia wyłącznika.

Przewód uziemienia podłączony do zacisku uziemiającego piekarnika musi być podłączony do zacisku uziemiającego sieci elektrycznej.

## **OSTRZEŻENIE**

Przed podłączeniem piekarnika do sieci elektrycznej ciągłość uziemienia sieci elektrycznej powinien sprawdzić wykwalifikowany elektryk. Producent zrzeka się wszelkiej odpowiedzialności za ewentualne wypadki lub inne problemy wynikające z braku podłączenia piekarnika do uziemienia lub z powodu uziemienia o nieprawidłowej ciągłości.

**UWAGA:** ponieważ piekarnik może wymagać czynności serwisowych, zaleca się przewidzieć dodatkowe gniazdko ściennie, do którego będzie można później podłączyć piekarnik po wyjęciu go z miejsca, w którym go zainstalowano. Przewód zasilający powinien być wymieniany wyłącznie przez personel techniczno-serwisowy lub techników posiadających jednakowe kwalifikacje.

## **Zalecenia**

---

Po każdym użyciu piekarnika kilka prostych czynności związanych z czyszczeniem go pozwoli utrzymać piekarnik w idealnej czystości.

Nie zakrywaj ścian piekarnika papierem aluminiowym ani dostępnymi na rynku foliami jednorazowymi, ponieważ w kontakcie z powierzchniami gorącej emalii mogłyby one stopić się i uszkodzić emaliowane powierzchnie wewnątrz piekarnika. Aby zapobiec nadmiernemu brudzeniu się piekarnika i wydostawaniu się z niego nieprzyjemnie pachnącego dymu, zaleca się nie używać piekarnika na najwyższych temperaturach. Zwykle lepiej jest wydłużyć czas pieczenia i stosować niższą temperaturę. Poza akcesoriami dostarczonymi z piekarnikiem zaleca się używać naczyń i form odpornych na wysokie temperatury.

## **Instalacja**

---

Za instalację piekarnika odpowiedzialny jest użytkownik. Producent nie ma obowiązku wykonania instalacji. Usterki spowodowane błędami instalacji nie podlegają warunkom gwarancji udzielanej przez producenta. Instalacja powinna być powierzona wykwalifikowanym osobom i wykonana zgodnie z zaleceniami producenta. Nieprawidłowa instalacja stwarza niebezpieczeństwo dla osób, zwierząt lub rzeczy osobistych. Producent nie ponosi odpowiedzialności za tego typu szkody.

Zespół kuchenny, w którym ma być zainstalowany piekarnik, musi być wykonany z materiałów odpornych na temperaturę przynajmniej 70°C.

Piekarnik może być usytuowany na górze w szafce kuchennej lub pod blatem.

Przed zainstalowaniem piekarnika upewnij się, czy w miejscu instalacji zapewniona będzie dobra wentylacja gwarantująca dopływ świeżego powietrza, niezbędnego do chłodzenia piekarnika i do zabezpieczenia jego części wewnętrznych. W zależności od typu instalacji należy wykonać wycięcia przedstawione na końcu instrukcji.

# Opis produktu

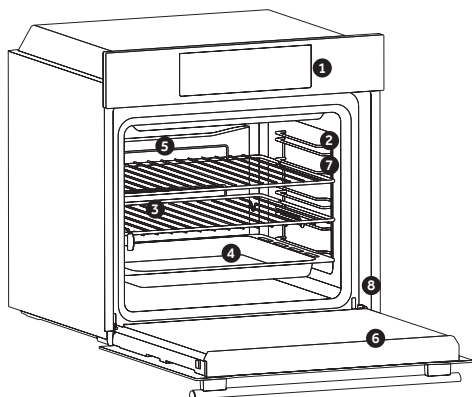

1. Panel sterowania
  2. Pozycje półek (boczna siatka, jeśli jest dołączona)
  3. Siatki
  4. Tace
  5. Wentylator (jeśli występuje)
  6. Drzwiczki piekarnika
  7. Boczne siatki (jeśli występują: tylko dla płaskich komór)
- 8. Numer seryjny**

## AKCESORIA

### Taca ociekowa

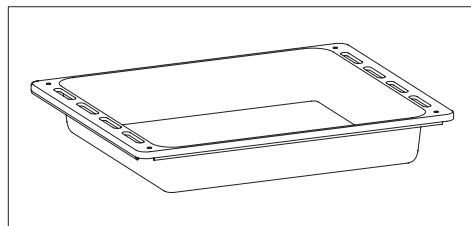

Zbiera resztki, które ociekają podczas pieczenia potraw na grillu.

### Siatka metalowa

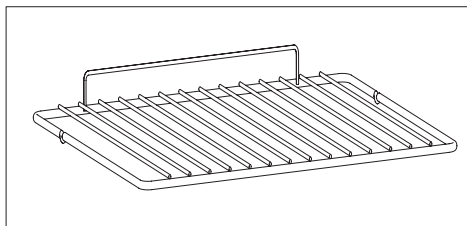

Podtrzymuje blachy i tacki do pieczenia.

### Boczne siatki (tylko jeśli występują)

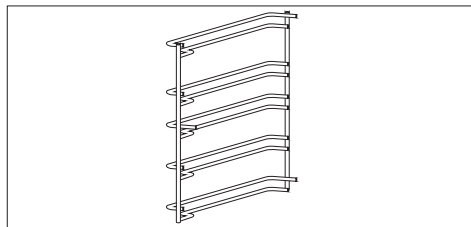

Umieszczone po obu stronach komory piekarnika, podtrzymują metalowe grille i ociekacze.

# Pierwsze Użycie

Przed użyciem piekarnika po raz pierwszy należy: Wytrzeć powierzchnie zewnętrzne piekarnika miękką wilgotną szmatką. Umyć wszystkie elementy wyposażenia i wytrzeć wewnątrz piekarnika używając roztworu gorącej wody i płynu do zmywania naczyń. Ustawić pusty piekarnik na maksymalną temperaturę i pozostawić włączony przez około 1 godzinę, co pozwoli usunąć zapach nowości. W tym czasie należy zapewnić dobrą wentylację pomieszczenia. oven with a solution of hot water and washing up liquid. Set the empty oven to the maximum temperature and leave on for about 1 hour, this will remove any lingering smells of newness.

## Opis wyświetlacza

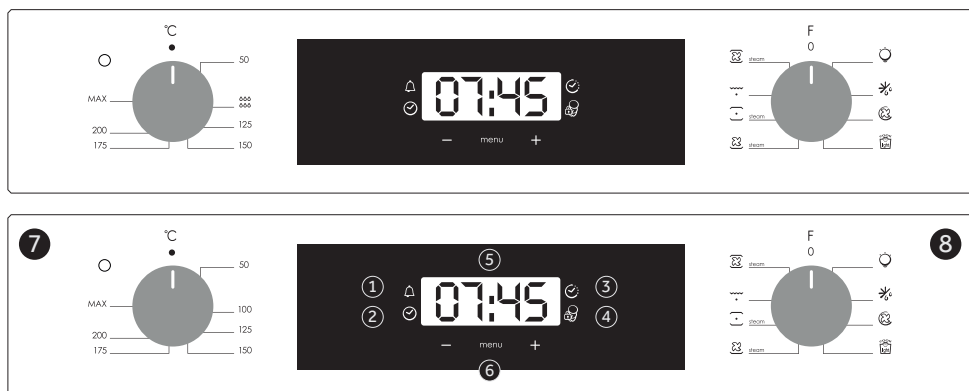





1. Minutnik
2. Ustawianie zegara
3. Czas pieczenia
4. Blokada rodzicielska
5. Wyświetlanie temperatury lub zegara
6. Elementy sterowania wyświetlaczem LCD
7. Pokrętko termostatu
8. Pokrętko funkcji

**UWAGA:** Pierwszą czynnością po zainstalowaniu piekarnika lub po przerwie w dopływie prądu jest ustawienie zegara. (brak ustawienia jest sygnalizowany znakiem 12:00 na wyświetlaczu) Aby ustawić zegar należy:









- Wcisnąć przycisk środkowy (centralny) 1 raz
- Nastaw godzinę przyciskami " - " " + " .
- Zwolnić przyciski.

**UWAGA:** Piekarnik działa tylko jeżeli zegar jest ustawiony.



FUNKCJA	JAK Z NIEJ KORZYSTAĆ	JAK WYŁĄCZYĆ	JAK DZIAŁA	DO CZEGO SŁUŻY
<b>BLOKADA PRZYCI-SKÓW</b> 	<p>Funkcję blokady zabezpieczającej przed dziećmi uaktywnia się poprzez dotknięcie na minimum 5 sekund przycisku Set (+). Wówczas zablokowane są wszystkie pozostałe funkcje, a na wyświetlaczu naprzemiennie pojawia się napis "STOP" oraz domyślny czas. Od tego momentu wszystkie inne funkcje są zablokowane, zapala się dioda blokady rodzicielskiej, na wyświetlaczu naprzemiennie będzie migać STOP i aktualny czas</p>	<p>Funkcję blokady zabezpieczającej przed dziećmi można wyłączyć poprzez ponowne dotknięcie na minimum 5 sekund przycisku Set (+). Wówczas każdą funkcję będzie można wybrać ponownie. Od tego momentu dioda LED blokady rodzicielskiej gaśnie i wszystkie funkcje są ponownie dostępne.</p>		
<b>MINUTNIK</b> 	<p>Nacisnąć 1 raz środkowy przycisk</p> <p>Naciskać przyciski "-" i "+", aby ustawić wymagany czas</p> <p>Zwolnić wszystkie przyciski</p>	<p>Po upływie ustawionego czasu emitowany jest sygnał dźwiękowy (alarm ten ustanie automatycznie, jednak można go zatrzymać od razu, naciskając przycisk WYBIERZ).</p>	<p>Po upływie ustawionego czasu emitowany jest sygnał dźwiękowy.</p> <p>W trakcie tego procesu na wyświetlaczu widnieje pozostały czas.</p>	<p>Można używać piekarnika jako budzika (można go bowiem włączyć zarówno z funkcją pieczenia, jak i bez niej)</p>
<b>CZAS PIECZENIA</b> 	<p>Nacisnąć 2 razy środkowy przycisk</p> <p>Naciskać przyciski „-” lub „+” w celu ustawienia wymaganej długości pieczenia</p> <p>Zwolnić wszystkie przyciski</p> <p>Ustawić funkcję pieczenia za pomocą przełącznika funkcji piekarnika</p>	<p>Nacisnąć dowolny przycisk, aby wyłączyć sygnał.</p> <p>Nacisnąć środkowy przycisk, aby powrócić do funkcji zegara.</p>	<p>Umożliwia wyświetlenie czasu pieczenia wymaganego w przypadku wybranego przepisu.</p> <p>Aby sprawdzić, ile czasu pozostało, należy 2 razy nacisnąć przycisk WYBIERZ.</p> <p>Aby zmienić ustawiony czas, należy nacisnąć przycisk WYBIERZ i przyciski "-" oraz "+".</p>	<p>Po upływie czasu piekarnik wyłączy się automatycznie.</p> <p>Jeśli zamierza się zakończyć pieczenie wcześniej, należy albo ustawić przełącznik funkcji w położeniu 0 albo ustawić czas na 0: 0 0 (WYBIERZ i przyciski "-" oraz "+")</p>
<b>ZAKOŃCZENIE PIECZENIA</b> 	<p>Wybierz funkcję pieczenia za pomocą pokręta na piekarniku oraz żądaną temperaturę za pomocą pokręta termostatu.</p> <p>Wcisnąć przycisk środkowy (centralny) 2 razy</p> <p>Ustawić godzinę zakończenia pieczenia przyciskami "-" "+"</p> <p>Zwolnić przyciski</p> <p>Wybrać funkcję pieczenia za pomocą pokręta wyboru funkcji.</p> <p>UWAGA: Jeśli piekarnik jest wyłączony lub włączona jest lampka, funkcja harmonogramowania czasu pieczenia nie działa.</p>	<p>O ustawionej godzinie piekarnik sam się wyłączy</p> <p>Jeśli trzeba go wyłączyć wcześniej należy ustawić pokręto wyboru funkcji na pozycję 0</p>	<p>Ustawia godzinę końca pieczenia.</p> <p>Aby pokazać zaprogramowaną godzinę należy Wcisnąć przycisk środkowy (centralny) 3 razy</p> <p>Aby zmienić zaprogramowaną godzinę wcisnąć przycisk SELECT+ "-" "+"</p>	<p>Zwykle używa się tej funkcji razem z funkcją Czas trwania pieczenia: np. potrawa ma się piec przez 45 min. i chcemy, żeby była gotowa o godz. 12:30. A zatem należy:</p> <ul style="list-style-type: none"> <li>-Wybrać odpowiednią funkcję pieczenia</li> <li>-Ustawić czas trwania pieczenia na 45 mm (Timer + "-" "+" )</li> </ul> <p>Po zakończeniu ustawionego czasu piekarnik wyłączy się i rozlegnie się sygnał dźwiękowy.</p> <ul style="list-style-type: none"> <li>- Ustawić koniec pieczenia na godz. 12:30 (END + "-" "+" )</li> </ul> <p>Pieczenie wyłączony się automatycznie o godz. 11:45 (12:30 - 45 min.) O ustawionej godzinie końca pieczenia piekarnik automatycznie się wyłączy.</p> <p>UWAGA</p> <p>Jeśli ustawimy tylko koniec pieczenia, bez czasu trwania pieczenia, piekarnik włączy się natychmiast i wyłączy o ustawionej godzinie.</p>

# Tryby pieczenia

Pokrętko funkcji	T °C domyślnie	T °C zakres	Funkcja
			LAMPKA: Włącza oświetlenie piekarnika.
			ROZMRAŻANIE: Gdy pokrętko jest ustawione w tym położeniu. Wentylator wprawia w obieg powietrze o temperaturze pokojowej wokół zamrożonej żywności, dzięki czemu rozmraża się ona w ciągu kilku minut bez wpływu na zawarte w pożywieniu proteiny.
	180	50 ÷ MAX	WIELOPOZIOMOWO: Zalecamy korzystanie z tej funkcji w przypadku drobiu, wypieków, ryb i warzyw. Ciepło lepiej przenika do żywności i zarówno czas pieczenia, jak i czas wstępnego nagrzewania są krótsze. Możesz piec różne potrawy jednocześnie, przygotowane wspólnie lub nie, w jednej lub kilku pozycjach. Ta metoda pieczenia zapewni równomierne rozprowadzanie ciepła, a poszczególne zapachy nie mieszają się ze sobą. Podczas pieczenia żywności w tym samym czasie wydłuż czas pieczenia o około dziesięć minut.
	190	50 ÷ MAX	* COOK LIGHT: Funkcja ta pozwala na zdrowsze gotowanie poprzez ograniczanie ilości wymaganych tłuszczów lub oleju. Połączenie elementów grzejnych z pulsującym cyklem powietrza zapewnia doskonały efekt pieczenia.
 steam	210	50 ÷ MAX	TERMOOBIEG + PARA : Gorące powietrze jest rozprowadzane po różnych piętrach, dzięki czemu funkcja ta jest idealna do pieczenia jednocześnie różnych rodzajów żywności, bez mieszania smaków i zapachów. Naciskając przycisk PARA, opcja pary pracuje w harmonii z tradycyjnym ciepłem, gwarantując Twoim potrawom maksymalny smak, perfekcyjne wyrośnięcie ciast oraz najlepszą konsystencję. Tryb ten nadaje się do wypieku ciastek francuskich, ciast drożdżowych, chleba i pizzy, piezonego mięsa i ryb.
 steam	220	50 ÷ MAX	* KONWENCJONALNE + PAROWE: Zarówno górny, jak i dolny element grzejny będą włączane przy użyciu wody wewnątrz komory do wytwarzania pary. Konieczne jest dodanie 150 ml wody do komory i obrócenie pokrętki, aby uzyskać jednorodną wydajność gotowania.
	230	50 ÷ MAX	GRILL: Z funkcji grill korzystaj przy zamkniętych drzwiczkach. Górna grzałka jest używana samodzielnie i możesz regulować temperaturę pieczenia. Wymagane jest pięć minut wstępnego nagrzewania, aby elementy rozgrzały się do czerwoności. Doskonała funkcja do grillowania, przyrządzania kebabów i zapiekanek. Białe mięso należy ustawić nieco dalej od grilla; czas pieczenia jest dłuższy, ale mięso będzie miało lepszy smak. Czerwone mięsa i ryby filetowane możesz umieścić na półce, umieszczając pod nią tacę na tłuszcz.
 steam	210	50 ÷ MAX	OGRZEWANIE DOLNE + WENTYLATOR + PARA: Dolny element grzewczy jest używany z wentylatorem cyrkulującym powietrze wewnątrz piekarnika. Do wytworzenia pary konieczne jest dodanie 150 ml wody do wnęki i przekręcenie pokrętki do tej funkcji. Opcja parowa wraz z dolnym ogrzewaniem i wentylatorem zapewnia doskonale zakwaszenie i gotowanie chleba.

\*Przetestowano zgodnie z EN 60350-1 do celów związanych z deklaracją zużycia energii i klasy energetycznej.

# Czyszczenie i konserwacja piekarnika

Żywotność urządzenia będzie dłuższa, jeśli będzie ono regularnie czyszczone. Należy poczekać na ochłodzenie się piekarnika przed wykonaniem czyszczenia ręcznego. Nie używać nigdy do czyszczenia ściernych detergentów, myjek drucianych lub ostrych przedmiotów, aby nie uszkodzić w nieodwracalny sposób elementów emaliowanych. Stosować wyłącznie wodę, mydło lub detergenty na bazie amoniaku.

## ELEMENTY SZKLANE

Po każdym użyciu piekarnika zaleca się przeczyszczyć szybę drzwiczek papierowym ręcznikiem kuchennym.

Aby usunąć bardziej uciążliwe plamy, można również użyć gąbki zwilżonej detergentem, dobrze wyżętej i przepłukać wodą.

## USZCZELKA DRZWICZEK PIEKARNIKA

W razie zabrudzenia uszczelki drzwiczek pieka-

rnika można ją wyczyścić delikatnie zwilżoną gąbką.

## AKCESORIA

Aksesoria należy czyścić gąbką zwilżoną wodą i mydłem, przepłukać je i wysuszyć: unikać stosowania ściernych detergentów.

## TACA NA TŁUSZCZ

Po użyciu ruszty należy wyjąć tacę na tłuszcz z piekarnika. Wlać gorący tłuszcz do pojemnika i umyć tacę gorącą wodą, posługując się gąbką i płynem do mycia naczyń.

W razie pozostałości tłuszczu należy zanurzyć tacę w pojemniku z wodą i detergentem. Ewentualnie można również umyć tacę w zmywarce lub użyć dostępnych na rynku detergentów do piekarników.

Nigdy nie wkładać ponownie do piekarnika zabrudzonej tacy.

# Konserwacja

## WYJMOVANIE I CZYSZCZENIE RUSZTÓW

1- Wyjąć ruszty druciane, pociągając je w kierunku strzałek (patrz poniżej).

2- Aby wyczyścić ruszty druciane, należy umieścić je w zmywarce lub użyć wilgotnej gąbki, upewniając się, że zostaną one następnie wysuszone.

3- Po zakończeniu czyszczenia zainstalować ruszty druciane, wykonując czynności w odwrotnej kolejności.

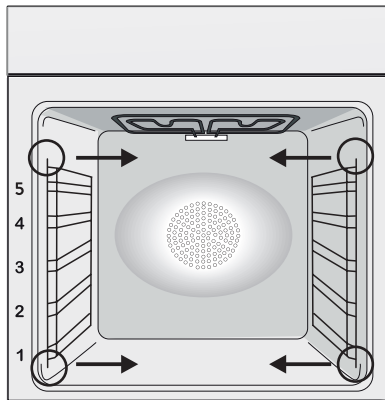

## WYMIANA ŻARÓWKI

1. Odłączyć piekarnik od zasilania.



2. Odłączyć pokrywę szklaną, odkręcić żarówkę i wymienić ją na nową tego samego typu.

3. Po wymianieniu przepalonej żarówki włożyć na miejsce szklaną pokrywę.

Ten produkt zawiera jedno lub więcej źródeł światła o klasie efektywności energetycznej G (Lampa) /F (10 Led).

# Funkcja Aquactiva

W funkcji Aquactiva zostaje wykorzystana para wodna, która pomaga usunąć tłuszcz i resztki potraw z wnętrza piekarnika.

1. Wlać 300 ml wody do wgłębienia Aquactiva umieszczonego na dnie piekarnika.
2. Wybrać funkcję piekarnika Pieczenie Statyczne (  ) lub dolna (  ) grzałka
3. Ustawić temperaturę na symbolu Aquactiva 
4. Uruchomić program na 30 min.
5. Po upływie 30 min wyłączyć piekarnik i zostawić do ostygnięcia.
6. Kiedy urządzenie jest zimne wyczyścić wnętrze piekarnika miękką ściereczką.

## Ostrzeżenie:

Przed dotknięciem urządzenia, upewnij się, że jest ono zimne.

Należy zachować ostrożność w przypadku wszystkich gorących powierzchni, ponieważ istnieje ryzyko poparzenia.

Używać wody destylowanej lub wody pitnej.



# Gospodarka odpadami i ochrona środowiska



Urządzenie to jest oznaczone zgodnie z Dyrektywą Europejską 2012/19 / UE w sprawie zużytego sprzętu elektrycznego i elektronicznego (WEEE). Zużyty sprzęt elektryczny i elektroniczny zawi-

era zarówno substancje zanieczyszczające (o negatywnym oddziaływaniu na środowisko naturalne), jak i podstawowe elementy (które można użytkować wielokrotnie). Ważne, aby zużyty sprzęt elektryczny i elektroniczny poddawać specjalnej obróbce w celu bezpiecznego usunięcia i pozbycia się wszystkich środków zanieczyszczających i odzyskania wszystkich surowców wtórnych.

Poszczególne osoby odgrywają ważną rolę w zapobieganiu szkodliwemu oddziaływaniu zużytego sprzętu elektrycznego i elektronicznego na środowisko, ważne aby przestrzegać kilku podstawowych zasad:

- Zużyty sprzęt elektryczny i elektroniczny nie może być traktowany jako odpad komunalny.
- Zużyty sprzęt elektryczny i elektroniczny przekazuje się do właściwych punktów zbiórki prowadzonych przez gminy lub koncesjonowane firmy. W wielu krajach, gdzie jest dużo zużytego sprzętu elektrycznego i elek-

tronicznego, odbiera się go z domów.

- gdy kupuje się nowe urządzenie, zużyte można zwrócić do sprzedawcy, który musi je przyjąć bezpłatnie, na zasadzie zamiany jeden za jeden, o ile urządzenie to jest tego samego rodzaju i ma takie same funkcje, jak urządzenie dostarczone

## OSZCZĘDNOŚĆ ENERGII I POSZANOWANIE ŚRODOWISKA

Tam gdzie to możliwe, należy unikać wstępnego podgrzewania piekarnika i zawsze starać się go zapełnić. Jak najrzadziej otwierać drzwiczki piekarnika, ponieważ za każdym razem, gdy zostaną otwarte z wnętrza ucieka ciepło. W celu uzyskania znacznej oszczędności energii piekarnik należy wyłączyć na 5-10 minut przed planowanym zakończeniem pieczenia, co pozwoli na wykorzystanie ciepła odpadowego, które nadal generuje piekarnik. Uszczelki powinny być czyste i spełniać swoje zadanie, aby uniknąć wydostawania się ciepła poza wnętrze piekarnika. Jeśli Twoja umowa z dostawcą energii opiera się na taryfie godzinowej, program "opóźnionego startu" upraszcza oszczędzanie energii, uruchamiając proces pieczenia w czasie obowiązywania niższej taryfy.

## Rozwiązywanie problemów

Problem	Możliwa przyczyna	Rozwiązanie
Piekarnik nie rozgrzewa się	Zegar nie jest ustawiony	Ustawić zegar
Piekarnik nie rozgrzewa się	Włączona jest blokada dziecięca	Wyłączyć blokadę dziecięcą
Piekarnik nie rozgrzewa się	Nie ustawiono funkcji pieczenia i temperatury	Upewnić się, że wymagane ustawienia są prawidłowe

## Shrnutí

---

- 31** Bezpečnostní pokyny
- 35** Obecné pokyny
- 37** Popis výrobku
- 38** Popis displeje
- 40** Režimy vaření
- 41** Čištění a údržba trouby
- 41** Údržba
- 43** Řešení potíží
- 114** Installation

## Bezpečnostní pokyny

---

- Během vaření může v dutině trouby nebo na skle dvířek docházet ke kondenzaci vlhkosti.
- Jedná se o normální stav. Chcete-li tento efekt omezit, počkejte po zapnutí napájení 10–15 minut, než vložíte jídlo do trouby. Kondenzace v každém případě zmizí, jakmile trouba dosáhne teploty vaření.
- Vařte zeleninu v nádobě s víkem namísto otevřeného zásobníku.
- Nenechávejte jídlo uvnitř trouby po uvaření po dobu delší než 15–20 minut.
- **VAROVÁNÍ:** přístupné součásti mohou být během používání trouby horké. Zabraňte přístupu malých dětí na menší než bezpečnou vzdálenost.
- Dávejte pozor, abyste se nedotkli horkých částí.
- **UPOZORNĚNÍ:** přístupné části se mohou při používání grilu zahřát. Děti musí být udržovány v bezpečné vzdálenosti.
- **UPOZORNĚNÍ:** Před prováděním jakékoli práce na spotřebiči nebo údržby odpojte spotřebič od síťového napájení.
- **UPOZORNĚNÍ:** abyste se vyhnuli nebezpečí způsobenému náhodným resetováním tepelného přerušovače, nesmí být tento spotřebič napájen externím spínacím zařízením, jako je časovač, ani nesmí být připojen do okruhu, který se pravidelně zapíná a vypíná.
- Děti mladší 8 let musí být udržovány v bezpečné vzdálenosti od spotřebiče, pokud nejsou pod neustálým dohledem.
- Děti si se spotřebičem nesmějí hrát. Spotřebič mohou používat osoby ve věku 8 a více let a osoby s omezenými fyzickými, sensorickými nebo duševními schopnostmi, bez zkušeností nebo znalostí o produktu pouze tehdy, když jsou pod dohledem nebo jim byly uděleny pokyny týkající se provozu spotřebiče bezpečným způsobem a jsou si vědomy možných rizik.
- Čištění a údržbu nesmějí provádět děti, které jsou bez dohledu.

- K čištění skla dvířek trouby nepoužívejte hrubé nebo abrazivní prostředky ani ostré kovové škrabky, protože mohou poškrábat povrch a způsobit rozbití skla.
- Před odstraněním odnímatelných částí musí být trouba vypnutá.
- Po provedení čištění je znovu sestavte podle pokynů.
- Používejte pouze sondu na maso doporučenou pro tuto troubu.
- K čištění nepoužívejte parní čistič ani vysokotlaký postřik.
- Pokud výrobce dodal troubu bez zástrčky:  
 SPOTŘEBIČ SE NESMÍ PŘIPOJOVAT KE ZDROJI ENERGIE POMOCÍ ZÁSTRČKY NEBO ZÁSUVKY, ALE MUSÍ SE PŘIPOJIT PŘÍMO K SÍŤOVÉMU NAPÁJENÍ. Připojení ke zdroji energie musí provést odborník s vhodnou kvalifikací. Trouba musí být zapojena za vícepólovým jističem se vzdáleností kontaktů vyhovující požadavkům na kategorii přepětí III, který se nachází mezi spotřebičem a zdrojem energie, aby byla instalace v souladu s platnými bezpečnostními předpisy. Vícepólový jistič musí být dimenzován na maximální připojené zatížení a musí být v souladu s platnými právními předpisy. Žlutozelený zemnicí kabel by neměl být přerušen jističem. Vícepólový jistič používaný k připojení by měl být snadno přístupný při instalaci spotřebiče. Připojení ke zdroji energie musí provést odborník s vhodnou kvalifikací. Je nutné dodržet polaritu trouby a síťového napájení. K odpojování se musí používat vypínač začleněný do pevné kabeláže v souladu s elektroinstalačními předpisy.
- Pokud výrobce dodal troubu se zástrčkou:  
 Zásuvka musí být vhodná pro zatížení uvedené na štítku a musí mít připojený a funkční zemnicí kontakt. Zemnicí vodič má žlutozelenou barvu. Tento úkon by měl provést odborník s vhodnou kvalifikací. V případě nekompatibility mezi zásuvkou a zástrčkou spotřebiče požádejte kvalifikovaného elektrikáře o nahrazení zásuvky jiným vhodným typem. Zástrčka a zásuvka musí splňovat aktuální normy platné v zemi instalace. Připojení ke zdroji energie lze provést také pomocí vícepólového jističe se vzdále-



ností kontaktů vyhovující požadavkům na kategorii přepětí III, který je umístěn mezi spotřebičem a síťovým napájením, je dimenzován na maximální připojené zatížení a je v souladu s platnými právními předpisy. Žlutozelený zemnicí kabel by neměl být přerušen jističem. Zásuvka a vícepólový jistič používané pro připojení by měly být snadno přístupné při instalaci spotřebiče. Odpojení lze provést prostřednictvím přístupné zástrčky nebo začleněním vypínače do pevné kabeláže v souladu s elektroinstalačními předpisy.

- Pokud je napájecí kabel poškozen, měl by být nahrazen kabelem nebo speciálním svazkem, který je k dispozici u výrobce. Případně se obraťte na zákaznický servis.
- Typ napájecího kabelu musí být H05V2V2-F.
- Tuto operaci by měl provádět odborník s odpovídající kvalifikací. Uzemňovací vodič (žlutozelený) musí být přibližně o 10 mm delší než ostatní vodiče. V případě jakýchkoli oprav se obraťte pouze na oddělení péče o zákazníky a vyžadujte použití originálních náhradních dílů.
- Nedodržení výše uvedených pokynů může ohrozit bezpečnost spotřebiče a zneplatnit záruku.
- Před čištěním by měl být odstraněn veškerý přebytek rozlitého materiálu.
- Dlouhodobý výpadek napájení během probíhající fáze vaření může způsobit poruchu monitoru. V takovém případě se obraťte na zákaznický servis.
- Spotřebič nesmí být instalován za ozdobnými dvířky, aby nedocházelo k přehřátí.
- Když dovnitř umístíte polici, ujistěte se, že záložka směřuje nahoru a dozadu do dutiny. Police musí být zcela zasunuta do dutiny.
- Při zasunování roštů dávejte pozor, aby byla hrana s ochranou proti posunu umístěna vzadu a nahoře.
- VAROVÁNÍ: Nevykládejte stěny trouby hliníkovou fólií ani jakoukoli ochranou na jedno použití zakoupenou v obchodě. Hliníková

fólie nebo jakákoli jiná ochrana v přímém kontaktu se zahřátým smaltem představuje riziko roztavení a poškození smaltu ve vnitřním prostoru.

- **VAROVÁNÍ:** Neodstraňujte těsnění dvířek trouby.
- **POZOR:** Nedoplňujte na dno dutiny vodu během vaření nebo když je trouba horká.
- Pro provoz spotřebiče při jmenovitých frekvencích není nutná žádná další operace/ nastavení.
- Trouba může být umístěna ve výšce ve sloupci nebo pod pracovní deskou. Před upevněním je nutné zajistit dobré větrání v prostoru pro troubu, které umožní řádnou cirkulaci čerstvého vzduchu potřebného pro chlazení a ochranu vnitřních částí. Na základě typu upevnění vytvořte otvory popsané na poslední straně.
- S ohledem na správné používání trouby se doporučuje zamezit přímému kontaktu pokrmů s rošty a plechy a používat pečicí papír a/nebo speciální nádoby.

# Obecné pokyny

---

Děkujeme Vám, že jste si zvolili jeden z našich výrobků. Pro dosažení nejlepších výsledků s troubou byste si měli pečlivě přečíst tento návod a uschovat jej pro budoucí použití. Před instalací trouby si poznamenejte výrobní číslo, abyste jej mohli poskytnout pracovníkům zákaznických služeb v případě nutnosti opravy. Po vyjmutí trouby z obalu zkontrolujte, zda nedošlo během přepravy k jejímu poškození. Máte-li pochybnosti, troubu nepoužívejte a požádejte kvalifikovaného technika o radu. Uchovávejte všechny obalový materiál (plastové sáčky, polystyrén, hřebíky) mimo dosah dětí. Při prvním zapnutí trouby se může linout silný páchnoucí kouř, který je způsoben prvním ohřevem lepidla na izolačních deskách v troubě. To je naprosto normální, a pokud k tomu dojde, je třeba počkat, než se kouř rozptýlí, a teprve poté vložit do trouby pokrmy. Výrobce neponese žádnou odpovědnost v případech, kdy nebudou dodrženy pokyny obsažené v tomto dokumentu.

**POZNÁMKA:** funkce, vlastnosti a doplňky trouby uváděné v tomto návodu se budou lišit v závislosti na modelu, který jste zakoupili.

## Bezpečnostní pokyny

---

Používejte troubu pouze ke stanovenému účelu, kterým je pečení potravin; jakékoliv jiné použití, například jako zdroj tepla, je považováno za nevhodné a proto nebezpečné. Výrobce nemůže nést odpovědnost za případné škody vzniklé nesprávným či nevhodným používáním.

Použití jakéhokoliv elektrického spotřebiče předpokládá dodržování některých základních pravidel:

- Neodpojujte napájecí kabel ze zásuvky taháním;
- Nedotýkejte se spotřebiče mokřýma nebo vlhkýma rukama či nohama;
- Použití adaptérů, rozdvojek a prodlužovacích kabelů není zásadně doporučeno;
- V případě selhání nebo a/nebo špatné funkce vypněte spotřebič a nemanipulujte s ním.

## Sécurité électrique

---

### **ZAJISTĚTE, ABY ELEKTRICKÁ ZAPOJENÍ PROVÁDĚL ELEKTRIKÁŘ NEBO KVALIFIKOVANÝ TECHNIK.**

Napájecí zdroj, ke kterému je trouba připojena, musí být v souladu s právními předpisy platnými v zemi instalace.

Výrobce nenese žádnou zodpovědnost za případné škody způsobené nedodržením těchto pokynů. Trouba musí být připojena k elektrické síti prostřednictvím uzemněné zásuvky nebo odpojovače s více pólů, v závislosti na právních předpisech platných v zemi instalace. Elektrické napájení je třeba chránit vhodnými pojistkami a použité kabely musí být správně napájení trouby.

### **ZAPOJENÍ**

Trouba je dodávána s napájecím kabelem, který by měl být připojen pouze k elektrickému zdroji s 220–240 V AC mezi fázemi nebo mezi fází a nulovým vodičem. Pře připojením trouby k elektrické síti je důležité zkontrolovat:

- Napájecí napětí uvedené na voltmetru;
- Nastavení odpojovače.

Uzemňovací vodič připojený k zemnici svorce trouby musí být připojen k zemnici svorce napájecího zdroje.

## VAROVÁNÍ

Před připojením trouby k elektrické síti požádejte kvalifikovaného elektrikáře o kontrolu spojitosti zemnicí svorky elektrického napájení. Výrobce nenese žádnou odpovědnost za nehody nebo jiné problémy způsobené nepřipojením trouby k zemnicí svorce nebo uzemněním, které má vadnou spojitost.

**POZNÁMKA:** protože trouba může vyžadovat údržbu, je vhodné mít k dispozici další elektrickou zásuvku, ke které lze troubu připojit po vyjmutí z prostoru, ve kterém je nainstalována. Napájecí kabel smí být nahrazen pouze servisním technikem nebo technikem s rovnocennou kvalifikací. Když je trouba vypnutá, může být kolem hlavního síťového vypínače slabé světlo. To je normální. Lze jej zrušit pouhým otočením zástrčky spodní částí trouby nebo zaměněním napájecích svorek.

## Doporučení

---

Po každém použití trouby napomůže minimální vyčištění udržet troubu v dokonalé čistotě. Nevykládejte stěny trouby hliníkovou fólií nebo jednorázovou ochranou dostupnou ve specializovaných prodejnách.

U hliníkové fólie nebo jakékoliv jiné ochrany hrozí při přímém kontaktu s horkým smaltem riziko tavení a poškození vnitřního smaltu. Aby se zabránilo nadměrnému znečištění trouby a výsledným silným kouřovým zápachům, doporučujeme nepoužívat troubu při velmi vysokých teplotách. Je lepší prodloužit dobu pečení a mírně snížit teplotu.

Vedle příslušenství dodávaného s troubou doporučujeme používat pouze nádoby a pečicí formy odolné proti velmi vysokým teplotám.

## Instalace

---

Výrobci nemají žádnou povinnost provádět instalaci. Pokud je požadována pomoc výrobce k nápravě škod způsobených nesprávnou instalací, na takovou pomoc se nevztahuje záruka. Je nutno dodržet pokyny pro instalaci určené pro odborně vyškolené pracovníky. Nesprávná instalace může způsobit újmu nebo zranění na osobách, zvířatech nebo věcech. Výrobce nemůže být za takové škody nebo zranění zodpovědný.

Trouba může být umístěna ve výšce ve sloupci nebo pod pracovní deskou. Před upevněním je nutné zajistit dobré větrání v prostoru pro troubu, které umožní řádnou cirkulaci čerstvého vzduchu potřebného pro chlazení a ochranu vnitřních částí. Na základě typu upevnění vytvořte otvory popsané na poslední straně.

# Popis výrobku

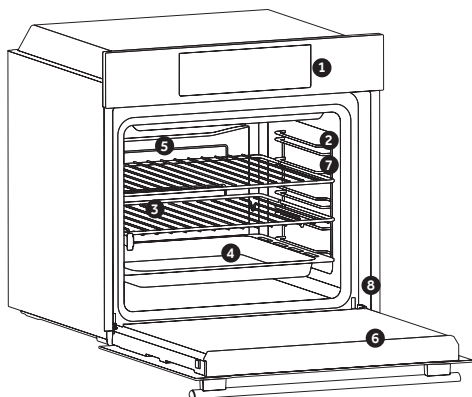

1. Ovládací panel
2. Polohy roštu (podélného drátěného roštu, je-li součástí dodávky)
3. Rošty
4. Plechy
5. Ventilátor (pokud je ve výbavě)
6. Dvířka trouby
7. Boční drátěné rošty (pokud se používají; pouze pro plochý vnitřní prostor)
8. **Sériové číslo**

## PŘÍSLUŠENSTVÍ

### Odkapávací plech

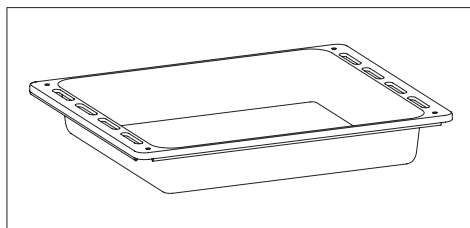

Shromažďuje zbytky, které odkapávají při pečení pokrmů na roštích.

### Kovový rošt

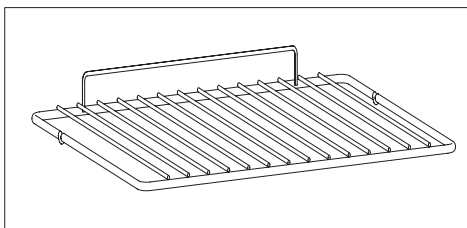

Drží peční plechy a talíře.

### Boční drátěné rošty

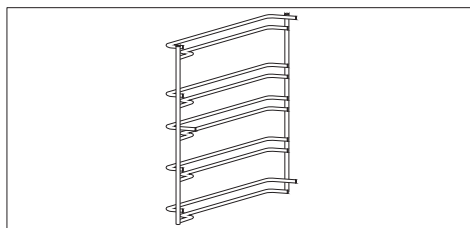

Jsou umístěny na obou stranách vnitřního prostoru trouby, drží kovové rošty a odkapávací plechy.

## První použití

**PŘEDBĚŽNÉ ČIŠTĚNÍ:** Před prvním použitím trouby vyčistěte. Otřete vnější povrchy vlhkým měkkým hadříkem. Umyjte všechna příslušenství a vytřete vnitřek trouby roztokem horké vody a promývací kapaliny. Nastavte prázdnou troubu na maximální teplotu a ponechte ji zapnutou zhruba po dobu 1 hodiny. To odstraní veškeré zápachy novosti.

## Popis displeje

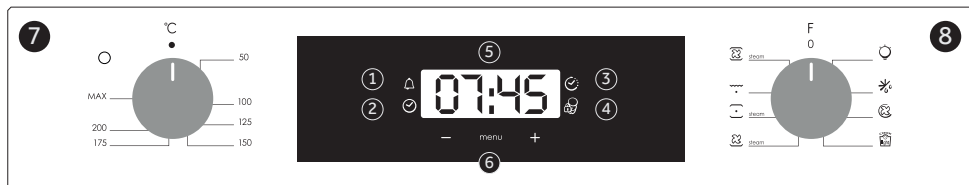
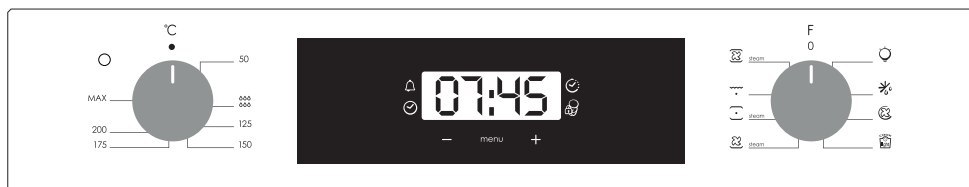





- 1- Doba pečení
- 2- Nastavení hodin
- 3- Časovač
- 4- Dětský zámek
- 5- Zobrazení teploty nebo času
- 6- Tlačítka nastavení
- 7- Volič funkcí
- 8- Volič teploty









**VAROVÁNÍ:** první operace lze provádět když trouba byla nainstalována nebo po přerušení napájení (když je displej pulzující – bliká a ukazuje 12:00) je nastavení funkce správného času. Toho je dosaženo takto.

- Stiskněte centrální tlačítko 4 krát
- Nastavte čas "-" "tlačítek +".
- Uvolněte všechna tlačítka.

**UPOZORNĚNÍ:** Le four ne peut fonctionner qu'après réglage de l'heure.

FUNKCE	JAK AKTIVOVAT	JAK VYPNOUT	CO TO DĚLÁ	VÝHODY
<b>DĚTSKÁ POJISTKA</b> 	<p>Dětský zámek Funkce se aktivuje dotykem Set (+) po dobu minimálně 5 sekund. Od tohoto okamžiku se u všech ostatních funkcích uzamknou a na displeji bude blikat STOP a nastavení času. Od tohoto okamžiku jsou všechny ostatní funkce uzamčené, rozsvítí se kontrolka dětského zámku, na displeji bude přerušovaně blikat STOP a aktuální čas.</p>	<p>Dětský zámek Funkce je deaktivována dotykem tlačítka Set (+) opět na minimálně 5 sekund. Od této chvíle jsou možnosti všech funkcí volitelné znovu. Od tohoto okamžiku LED kontrolka dětského zámku zhasne a všechny funkce jsou opět volitelné.</p>		
<b>MINUTKA</b> 	<p>Stiskněte centrální tlačítko 1 krát.</p> <p>Stisknutím tlačítka "-" "+" nastavte požadovaný čas.</p> <p>Uvolněte všechna tlačítka.</p>	<p>Stiskněte středové tlačítko Když nastavený čas jako uplynulý zvukový alarm je aktivován (tento alarm bude zastavit na jeho vlastní, nicméně to může být okamžitě zastaveno stisknutím tlačítka) SELECT.</p>	<p>Zvuky alarmu na konec nastaveného času. Během procesu, displeji se zobrazí zbývající čas.</p>	<p>Umožňuje použít troubu jako budík (může být aktivní buď při provozu trouby nebo samostatně (při provozu trouby))</p>
<b>DOBA PEČENÍ</b> 	<p>Stiskněte centrální tlačítko 2 krát.</p> <p>Stisknutím tlačítka "-" Nebo "+" nastavit délka vaření požadované.</p> <p>Uvolněte všechna tlačítka</p> <p>Nastavte funkci pečení s funkce trouby voličem.</p>	<p>Je-li uplynulá doba trouba se vypne automaticky. Pokud byste chtěli zastavit vaření dříve buď vypnete funkci voliče 0, nebo nastavený čas 0:00 (SELECT a "-" "+" Tlačítka).</p>	<p>Umožňuje nastavení vaření čas potřebný pro vybrané receptury.</p> <p>Chcete-li zkontrolovat, jak dlouho zůstane spuštěn stisknutím SELECT Tlačítko 2 krát.</p> <p>Chcete-li změnit / změnit přednastavený čas stiskněte tlačítko SELECT a "-" "+" tlačítka.</p>	<p>Stiskněte jakékoli tlačítko pro zastavení signálu. Stiskněte centrální Tlačítko pro návrat do hodiny funkce.</p>
<b>KONEC PEČENÍ</b> 	<p>Ovladačem funkce trouby vyberte funkci pro úpravu pokrmů a ovladačem termostatu nastavte teplotu.</p> <p>Stiskněte centrální tlačítko 2 krát.</p> <p>Stisknutím tlačítka "-" "+" nastavit čas, kdy Chcete troubu na vypnout.</p> <p>Uvolněte tlačítka</p> <p>Nastavte funkci pečení s funkce trouby volič. POZNÁMKA: Pokud je trouba vypnutá nebo svítí žárovka, funkce plánování doby pečení nebude fungovat.</p>	<p>V době stanovené, trouba vypne. Chcete-li přepnout off ručně, troubu voličem funkcí na Pozici 0.</p>	<p>Umožňuje nastavení - konec pečení</p> <p>Chcete-li zkontrolovat nastavený čas stiskněte centrální tlačítko 3 krát</p> <p>Chcete-li změnit nastavení Tlačítka času stiskněte SELECT a "-" "+".</p>	<p>Tato funkce se obvykle používá s "čas vaření" funkce. Například pokud jídlo musí být vařené po dobu 45 minut a musí být připravena do 12:30, vyberte požadovanou funkci, nastavte dobu vaření na 45 minut a do konce doby vaření až 12:30. Na konci doby vaření nastavené, bude trouba automaticky vypne a zvukový alarm bude zvonit.</p>

# Režimy vaření

Volič funkce	T °C výchozí	T °C omezení	Funkce
			SVĚTLŮ : Zapne světlo v troubě.
			ROZMRAZOVÁNÍ : Je-li volič nastaven do této polohy. Ventilátor dmýchá vzduch o pokojové teplotě kolem zmraženého pokrmu a tak jej za několik minut rozmrazí bez toho, aby se jakkoli změnil obsah proteinů v pokrmu.
	180	50 ÷ MAX	VÍCEÚROVŇOVÉ : Doporučujeme používat tuto metodu pro drůbež, těstoviny, ryby a zeleninu. Teplu proniká do pokrmu lépe a zkrátí se také doba pečení a předehřevu. Můžete péct různé pokrmy zároveň se stejnou přípravou nebo bez přípravy v jedné nebo více pozicích. Tato metoda pečení zajišťuje rovnoměrnou distribuci tepla a zabraňuje smísení vůní. Při současném pečení více pokrmů nastavte o deset minut delší dobu.
	190	50 ÷ MAX	* COOK LIGHT: Tato funkce umožňuje zdravější vaření, protože snižuje potřebné množství tuku nebo oleje. Kombinace topných prvků s pulzujícím cyklem vzduchu zajišťuje dokonalý výsledek pečení.
 steam	210	50 ÷ MAX	PŘÍPRAVA POKRMŮ S VENTILACÍ + PÁRA : Horký vzduch je rozložen do různých pater, což umožňuje tuto funkci ideálně využívat pro současně vaření/pečení různých pokrmů, aniž by se mísily chutě a vůně. Při stisknutí tlačítka PÁRA bude funkce páry pracovat v souladu s klasickým teplem a zaručí Vaším pokrmům maximální chuť, dokonalé vykynutí a tu nejlepší konzistenci. Tento mód je vhodný pro pečení pečiva z listového těsta, kynutých sladkostí, chleba a pizzy, grilovaného masa a ryb.
 steam	220	50 ÷ MAX	* KONVENČNÍ + PÁRA : Horní i spodní topné těleso bude zapnuto pomocí vody uvnitř dutiny, aby se vytvořila pára. Do komory je nutné přidat 150 ml vody a otáčením knoflíku dosáhnout tohoto homogenního varného výkonu.
	230	50 ÷ MAX	GRIL : použijte gril se zavřenými dvířky. Horní topné těleso se používá samostatně a můžete upravovat teplotu. Rozžhnutí těles do ruda vyžaduje pět minut předehřívání. Úspěch je zaručen pro grily, kebaby a pokrmy s kůrkou. Bílá masa se umísťují dále od grilu; doba pečení je delší, ale maso bude chutnější. Tmavá masa a rybí filety můžete pokládat na rošt nad odkapávací plech.
 steam	210	50 ÷ MAX	SPODNÍ TOPENÍ + VENTILÁTOR + PÁRA: Používá se spodní topné těleso s ventilátorem, který cirkuluje vzduch uvnitř trouby. Pro vytvoření páry je nutné přidat 150 ml vody do dutiny a otočit knoflíkem na tuto funkci. Možnost páry spolu se spodním ohřevem a ventilátorem zajistí dokonalé kynutí a propečení chleba.

\*Testováno v souladu s normou EN 60350-1 pro účely prohlášení o spotřebě energie a energetické třídy



# Čištění a údržba trouby

Životnost spotřebiče můžete prodloužit prostřednictvím pravidelného čištění. Před prováděním ručního čištění počkejte, až trouba vychladne. Nikdy nepoužívejte při čištění brusné mycí prostředky, drátěnku nebo ostré předměty. Předejdete tak neopravitelnému poškození smaltovaných dílů. Používejte pouze mycí prostředky na bázi vody, mýdla nebo bělidla (čpavek).

## SKLENĚNÉ DÍLY

Doporučuje se čistit skleněné okno savou kuchyňskou utěrkou po každém použití trouby. Chcete-li odstranit odolnější skvrny, můžete použít dobře vyždímanou houbu napuštěnou mycím prostředkem a potom opláchnout vodou.

## TĚSNĚNÍ OKNA TROUBY

Je-li těsnění znečištěné, můžete jej vyčistit mírně navlhčenou houbičkou.

## PŘÍSLUŠENSTVÍ

Příslušenství vyčistěte před oplachováním a sušením mokrou mýdlovou houbičkou; vyvarujte se použití abrazivních mycích prostředků.

## ODKAPÁVACÍ PLECH

Po použití grilu vyjměte plech z trouby. Nalijte na plech horký tuk a umyjte jej v horké vodě pomocí houbičky a prostředku na mytí nádobí. Pokud stále ulpívají mastné skvrny, ponořte plech do vody a mycího prostředku. Alternativně můžete plech umýt v myčce na nádobí nebo použít komerční saponát na trouby. Nikdy nedávejte znečištěný plech zpět do trouby.

# Údržba

## DEMONTÁŽ A ČIŠTĚNÍ BOČNÍCH DRŽÁKŮ

- 1- Vyjměte drátěné držáky tak, že za ně zatáhnete ve směru šipek (viz níže).
- 2- Abyste drátěné držáky očistili, buď je vložte do myčky na nádobí, nebo použijte vlhkou houbu a zajistěte, aby byly následně osušeny.
- 3- Po procesu čištění nainstalujte drátěné držáky v opačném pořadí.

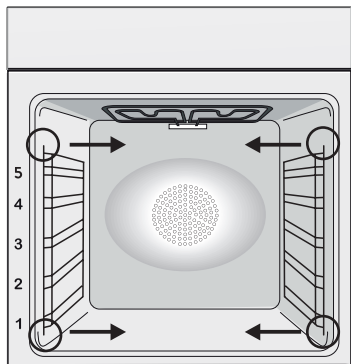



## VÝMĚNA ŽÁROVKY

1. Odpojte troubu od síťového přívodu.
2. Sejměte skleněný kryt, vyšroubujte žárovku a vyměňte ji za novou žárovku stejného typu.
3. Jakkmile je vadná žárovka vyměněna, vraťte zpět skleněný kryt.

Tento výrobek obsahuje jeden nebo více světelných zdrojů třídy energetické účinnosti G (žárovka) / F (10 LED).

# Funkce Aquactiva

AQUACTIVA vytváří páru pro snadné odstraňování tuku a zbytků jídla z trouby.

1. Nalijte 300 ml vody do zásobníku AQUACTIVA na dně trouby.
2. Nastavte funkci trouby na Statický (  ) nebo Spodní (  ) ohřev.
3. Nastavte teplotu na ikonu AQUACTIVA .
4. Nechte program běžet přibližně 30 minut.
5. Po 30 minutách vypněte program a nechte troubu vychladnout.
6. Po vychladnutí spotřebiče vyčistěte vnitřek trouby utěrkou.

## Varování:

Než budete manipulovat se spotřebičem, ujistěte se, zda vychladnul. Zvyšte pozornost u všech horkých povrchů, neboť hrozí riziko popálení. Použijte destilovanou nebo pitnou vodu.



# Odpadové hospodářství a ochrana životního prostředí



Tento spotřebič je označen v souladu s evropskou směrnicí 2012/19/EU o odpadních elektrických a elektronických zařízeních (OEEZ). OEEZ obsahují jak znečišťující látky (které mohou mít negativní vliv na životní prostředí), tak i základní prvky (které mohou být znovu použity). Je důležité, aby OEEZ podstoupily zvláštní zacházení pro správné odstranění a likvidaci znečišťujících látek a obnovení všech materiálů. Jednotlivci mohou hrát významnou roli při ochraně životního prostředí před OEEZ; je nutné dodržovat některá základní pravidla:

- S odpadními elektrickými a elektronickými zařízeními se nesmí zacházet jako s domovním odpadem;

- OEEZ by měly být odvezeny do speciálních sběrných dvorů spravovaných místním úřadem nebo registrovanou společností.

V mnoha zemích může být k dispozici vyzvednutí velkých OEEZ u zákazníka. Když koupíte

nový spotřebič, můžete starý odevzdat obchodníkovi, který musí bezplatně přijmout jeden starý spotřebič za jeden nový prodaný spotřebič, pokud se jedná o ekvivalentní typ se stejnými funkcemi, jaké má nový zakoupený spotřebič.

Šetrnost a ohleduplnost k životnímu prostředí  
Kdykoli je to možné, vyhněte se přehřátí trouby a vždy se ji snažte naplnit. Otevírejte dvířka trouby co možná nejméně často, protože při každém otevření uniká teplo z dutiny. Pro významnou úsporu energie vypněte troubu 5 až 10 minut před plánovaným koncem doby pečení a využijte zbytkové teplo, které trouba nadále generuje. Udržujte těsnění v čistotě a v pořádku, aby nedocházelo k unikání tepla z trouby. Máte-li hodinový tarif, program „zpožděné pečení“ usnadňuje úspory energie přesunutím doby vaření na dobu s nižší sazbou.

## Řešení potíží

Problém	Možná Příčina	Řešení
Trouba se nezahřívá	Hodiny nejsou nastaveny	Nastavte hodiny
Trouba se nezahřívá	Dětský zámek je aktivní	Deaktivujte dětský zámek
Trouba se nezahřívá	Funkce pečení a teplota nebyly nastaveny	Přesvědčte se, že potřebná nastavení jsou správná

# Sommario

---

<b>45</b>	Varnostna Navodila
<b>49</b>	Splošna navodila
<b>51</b>	Opis izdelka
<b>52</b>	Opis zaslona
<b>54</b>	Načini kuhanja
<b>55</b>	Čiščenje in vzdrževanje pečice
<b>55</b>	Vzdrževanje
<b>57</b>	Odpravljanje težav
<b>114</b>	Installation

## Varnostna Navodila

---

- Med kuhanjem lahko vlaga kondenzira znotraj odprtine pečice ali na steklu vrat. To je normalno stanje. Za zmanjšanje tega učinka počakajte 10–15 minut po vklopu napajanja, preden hrano vstavite v pečico. V vsakem primeru kondenzacija izgine, ko pečica doseže temperaturo za kuhanje.
- Zelenjavo kuhajte v posodi s pokrovom, namesto na odprtem pekaču.
- Izogibajte se puščanju hrane v pečici za več kot 15–20 minut po kuhanju.
- OPOZORILO: naprava in dostopni deli se med uporabo segrejejo. Bodite previdni in se ne dotikajte vročih delov.
- OPOZORILO: Dostopni deli se lahko med uporabo pečice segrejejo. Otroci naj bodo na varni razdalji.
- OPOZORILO: Pred izvajanjem kakršnega koli dela ali vzdrževanja napravo izklopите iz električnega omrežja.
- OPOZORILO: da bi se izognili kakršni koli nevarnosti zaradi nenamerne ponastavitve termičnega prekinjala, te naprave ne smete napajati preko zunanje stikalne naprave, kot je časovnik, ali je priključiti na tokokrog, ki se redno vklaplja ali izklaplja.
- Otroci, mlajši od 8 let, morajo biti na varno oddaljeni od naprave, če niso pod stalnim nadzorom.
- Otroci se z napravo ne smejo igrati. Napravo lahko uporabljajo osebe stare 8 let ali več in osebe z zmanjšanimi telesnimi, čutnimi ali razumskimi sposobnostmi, brez izkušenj ali znanja o izdelku, le pod nadzorom ali če so prejeli ustrezna navodila glede varne uporabe naprave in če se zavedajo nevarnosti, ki obstajajo.
- Čiščenja in vzdrževanja ne smejo opravljati otroci, ki niso pod nadzorom.
- Za čiščenje stekla na vratih pečice ne uporabljajte abrazivnih in grobih materialov ali ostrih kovinskih strgal, saj lahko povzročijo praske na stekleni površini, ki lahko povzročijo pokanje stekla.

- Pred odstranjevanjem delov, ki jih je mogoče odstraniti, je pečico treba izklopiti.
- Po končanem čiščenju, ponovno sestavite dele po priloženih navodilih.
- Uporabljajte samo sondo za meso, ki je priporočena za to pečico.
- Za čiščenje ne uporabljajte parnega čistilnika ali visokotlačnega pršila.
- ČE JE PEČICA DOBAVLJENA BREZ VTIČA S STRANI PROIZVAJALCA:  
 NAPRAVA NE SME BITI PRIKLJUČENA NA VIR NAPAJANJA Z UPORABO VTIČA ALI VTIČNICE, AMPAK MORA BITI NEPOSREDNO PRIKLJUČENA NA ELEKTRIČNO OMREŽJE. Priključitev na vir napajanja mora izvesti ustrezno usposobljen strokovnjak. Da bi bila namestitev skladna z veljavno varnostno zakonodajo, mora biti pečica priključena samo tako, da se med napravo in virom napajanja namesti varovalka z ločitvijo kontaktov, ki ustreza zahtevam za prenapetostno kategorijo III. Varovalka mora prenašati največjo povezano obremenitev in mora biti v skladu z veljavno zakonodajo. Rumeno-zelenega kabla ni dovoljeno prekinjati z varovalko. Varovalka, ki se uporablja za povezavo, mora biti med namestitvijo naprave lahko dostopna. Priključitev na vir napajanja mora izvesti ustrezno usposobljen strokovnjak glede na polarnost pečice in vira napajanja. Izklop mora biti izveden z vgrajenim stikalom v fiksno ožičenje v skladu s pravili ožičenja
- ČE JE PEČICA DOBAVLJENA Z VTIČEM S STRANI PROIZVAJALCA:  
 Vtičnica mora ustrezati obremenitvi, označeni na oznaki, imeti mora priključen ozemljitveni kontakt in mora biti operativna. Kabel za ozemljitev je rumeno-zelene barve. To operacijo mora izvesti ustrezno usposobljen strokovnjak. V primeru nezdržljivosti vtiča naprave z vtičnico prosite usposobljenega električarja, da vtičnico zamenja z drugo vtičnico primerne vrste.

Vtičnica in vtikač morata izpolnjevati veljavne norme v državi, kjer bo naprava priklopljena v omrežje. Priključitev na vir napajanja lahko izvedemo tudi tako, da med napravo in vir energije, ki prenaša največjo priključno obremenitev, v skladu z veljavno zakonodajo namestimo omnipolarni odklopnik z ločitvijo kontaktov, ki ustreza zahtevam za prenapetostno kategorijo III. Rumeno-zelenega kabla ni dovoljeno prekinjati z varovalko. Vtičnica ali varovalka, ki sta vgrajeni med vtičnico in napravo, morata po namestitvi naprave ostati enostavno dostopni. Prekinitev napajanja mora biti možna bodisi z odklopom vtikača iz vtičnice bodisi prek dodatno vgrajenega stikala, nameščene-ga skladno s pravili elektro-stroke.

- Če je napajalni kabel poškodovan, ga je potrebno nadomestiti z novim ali posebnim kablom, ki je na voljo pri proizvajalcu, lahko pa se tudi obrnete na oddelek za podporo kupcem.
- Napajalni kabel mora biti vrste H05V2V2-F.
- Priklop naprave mora izvesti ustrezno usposobljena oseba. Kabel za ozemljitev (rumeno-zelen) mora biti približno 10 mm daljši kot drugi prevodniki. Za kakršna koli popravila se obrnite samo na oddelek za podporo strankam in zahtevajte uporabo originalnih rezervnih delov.
- Neupoštevanje zgornjih predpisov lahko negativno vpliva na varno uporabo naprave ter izniči garancijo.
- Pred čiščenjem morate morebitne ostanke živil najprej odstraniti.
- Dolg izpad napajanja, ki se pojavi med fazo kuhanja, lahko povzroči okvaro zaslona. V tem primeru se obrnite na servisno službo.
- Naprave ni dovoljeno namestiti za dekorativnimi vrati, sicer lahko pride do pregrevanja.
- Pri vstavljanju polic se prepričajte, da je zaustavljajnik na zadnji strani in obrnjen navzgor. Polico morate vstaviti do konca.
- Pri vstavljanju rešetkastega pladnja pazite, da je protizdrsni rob nameščen nazaj in navzgor.

- **OPOZORILO:** Sten pečice na oblagajte z aluminijasto folijo ali zaščito za enkratno uporabo, ki je na voljo v trgovinah. Aluminijasta folija ali katera koli druga zaščita, ki je v neposrednem stiku z vročim emajlom, predstavlja tveganje topljenja in slabšanja kakovosti emajla v notranjosti.
- **OPOZORILO:** Nikoli ne odstranite tesnil na vratih pečice.
- **POZOR:** Dna odprtine pečice ne polnite z vodo med kuhanjem ali ko je pečica vroča.
- Za upravljanje te naprave pri nazivnih frekvencah, ni potrebno nobeno dodatno delovanje/nastavitev.
- Pečica je lahko nameščena visoko v stebru ali pod delovno ploščo. V prostoru, kjer je vgrajena pečica, je treba zagotoviti dobro prezračevanje, da omogočite pravilno kroženje svežega zraka, potrebnega za hlajenje in zaščito notranjih delov. Na zadnji strani so navedene odprtine, ki jih naredite glede na vrsto pritrditve.
- Za pravilno uporabo pečice je priporočljivo, da živila ne dajete v neposreden stik s rešetkami in pladnji, ampak uporabite papir za pečenje in/ali posebne posode.



# Splošna navodila

---

Zahvaljujemo se vam za izbiro enega od naših izdelkov. Za najboljše rezultate z vašo pečico pozorno preberite navodila in jih shranite za poznejšo uporabo. Pred namestitvijo pečice si za beležite serijsko številko, tako da jo lahko posredujete osebju službe za stranke, če potrebujete kakšna popravila. Ko pečico odstranite iz embalaže, preverite, ali se med transportom ni poškodovala. Če ste v dvomih, pečice ne uporabljajte in se za nasvet obrnite na usposobljenega tehnika. Ves embalažni material (plastične vrečke, stiropor, žebelje) hranite izven dosega otrok.

Ko pečico prvič vklopite, se lahko razvije močan vonj po dimu, ki ga povzroči lepilo na izolacijskih ploščah, ki obdajajo pečico ob prvem segrevanju. To je popolnoma normalno in če se zgodi, morate počakati, da dim izgine, preden položite živila v pečico. Proizvajalec ne prevzema odgovornosti v primerih, ko ne upoštevate navodil v tem dokumentu.

**OPOMBA:** Funkcije pečice, lastnosti in dodatki, navedeni v tem priročniku se lahko razlikujejo odvisno od modela, ki ste ga kupili.

## Varnostni Indikacije

---

Pečico uporabljajte le za predvideni namen, ki je samo kuhanje živil; vsa druga uporaba, na primer kot vir toplote, se šteje kot nepravilna in zato nevarna. Proizvajalec ne prevzema odgovornosti za morebitno škodo, do katere pride zaradi nepravilne, neustrezne ali nerazumne uporabe.

Uporaba kakršne koli električne naprave pomeni spoštovanje nekaterih temeljnih pravil:

- Ne vlecite za napajalni kabel, da odstranite vtič iz vtičnice;
- Aparata se ne dotikajte z vlažnimi rokami ali nogami;
- Na splošno uporaba adapterjev, več vtičnic in podaljškov ni priporočljiva;
- V primeru okvare in/ali slabega delovanja, aparat izklopite in ga ne spreminjajte.

## Sicurezza Elettrica

---

### ZAGOTOVITE, DA ELEKTRIČNE POVEZAVE VZPOSTAVI ELEKTRIČAR ALI USPOSOBLJEN TEHNIK.

Napajanje, s katerim je povezana pečica, mora biti v skladu z zakoni, ki veljajo v državi namestitve. Proizvajalec ne prevzema odgovornosti za škodo, ki nastane zaradi neupoštevanja teh navodil. Pečica mora biti priključen na električno oskrbo z ozemljeno vtičnico ali odklopnikom z več poli, odvisno od zakonov, ki veljajo v državi namestitve. Napajanje mora biti zaščiteno z ustreznimi varovalkami in uporabljeni kabli morajo imeti prečni prerez, ki lahko zagotovi ustrezno napajanje pečice.

### PRIKLJUČEVANJE

Pečica je dostavljena z napajalnim kablom, ki ga lahko povežete le z električnim napajanjem z 220-240 Vac 50 Hz moči med fazami ali med fazo in nevtralnimi vodoma. Pred povezavo pečice z električnim napajanjem, je pomembno, da preverite:

- Moč napetosti, ki je navedena na merilniku;
- Nastavitev odklopnika.

Ozemljitveni kabel priključen na ozemljitveni priključek pečice mora biti povezan z ozemljitvenim priključkom napajanja.

### OPOZORILO

Pred priključitvijo pečice na električno omrežje, se posvetujte z električarjem, da preverite kon-

tinuiteto oskrbe ozemljitvenega priključka napajanja. Proizvajalec ne prevzema odgovornosti za morebitne nesreče ali druge težave, ki jih povzroči neupoštevanje povezave pečice na ozemljitveni priključek ali ozemljeno povezavo, ki ima moteno kontinuiteto.

**OPOMBA:** Ker so na pečici lahko potrebna vzdrževalna dela je priporočljivo, da imate na voljo drugo stensko vtičnico, da lahko pečico povežete z le-to, če jo odstranite iz prostora, v katerega je nameščena. Napajalni kabel lahko zamenja samo osebje tehničnega servisa s kablom z enakovrednimi kvalifikacijami.

## Priporočila

---

- Priporočamo, da po vsaki uporabi na hitro očistite pečico.
- Sten pečice ne oblagajte z alu-folijo ali v oblogami za enkratno uporabo, ki so na voljo v trgovinah, saj bi se te snovi lahko stalile ob stiku z vročim emajlom, kar bi poškodovalo emajl.
- Ne nastavljajte previsoke temperature, saj se bo tako pečica manj umazala in se ne bo razvijal dim. Bolje je, da nekoliko znižate temperaturo in podaljšate čas pečenja.
- Tablica s podatki je ob strani pečice.
- V pečici poleg priložene opreme uporabljajte samo ustrezne pekače, odporne na zelo visoke temperature.

## Installation

---

Za priključitev aparata in morebitno vgradnjo poskrbi kupec in ni odgovornost proizvajalca. Morebitni posegi s strani pooblaščenega servisa niso vključeni v garancijo. Električna inštalacija, na katero bo aparat priključen, mora biti urejena v skladu z veljavnimi lokalnimi predpisi in v skladu z navodili proizvajalca, zato priporočamo, da vam električno inštalacijo pred priključitvijo aparata pregledajo usposobljeni strokovnjaki. Morebitna napačna priključitev in namestitvev lahko povzročijo poškodbe oseb, živali ali premoženja. Proizvajalec in prodajalec ne prevzemata odgovornosti za morebitne poškodbe oseb in/ali nastalo materialno škodo, do katere bi prišlo zaradi napačne priključitve in/ali vgradnje aparata.

Dovoljena je vgradnja pečice pod delovni pult ali v nišo v visoki kuhinjski omarici. Zagotoviti morate ustrezno kroženje zraka, ki je potrebno za hlajenje in zaščito delov v notranjosti. Upoštevajte mere, ki so navedene na skici na zadnji strani teh navodil.

# Opis izdelka

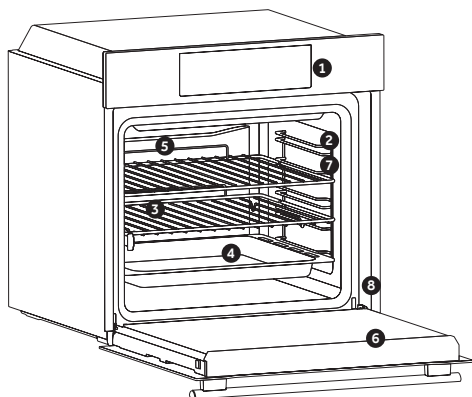

1. Nadzorna plošča
2. Položaji polic (bočna žična mreža, če je vključena)
3. Mreže
4. Pladnji
5. Ventilator (če je prisoten)
6. Vrata pečice
7. Stranske žične mreže (če obstajajo: samo za ravno votlino)

## 8. Serijska številka

### Dodatna oprema

#### Ponev

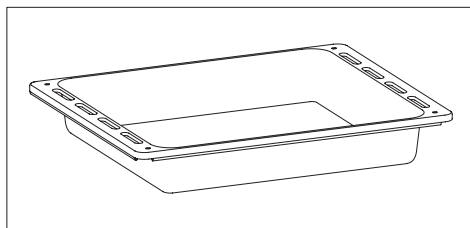

Zbira ostanke, ki z rešetke kapljajo med kuhanjem živil na rešetki.

#### Kovinska rešetka

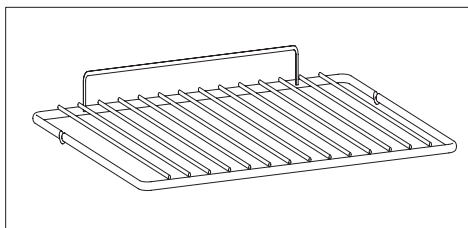

Za nameščanje pladnjev in krožnikov.

#### Prečna žična rešetka

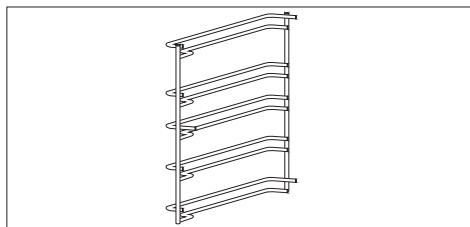

Se nahaja na obeh straneh odprtine pečice. Za nameščanje kovinskih rešetk in pladnja za kapljanje.

# Prvo Upotreba

Pred prvo uporabo pečico očistite. Obrišite vse zunanje površine z vlažno krpo. Operite vso opremo in obrišite notranjost pečice z raztopino vode in detergenta za pomivanje posode. Vključite prazno pečico za približno 1 uro na najvišjo temperaturo, da odstranite vonj po novem. Pred tem poskrbite za zračenje prostora!

## Opis zaslona

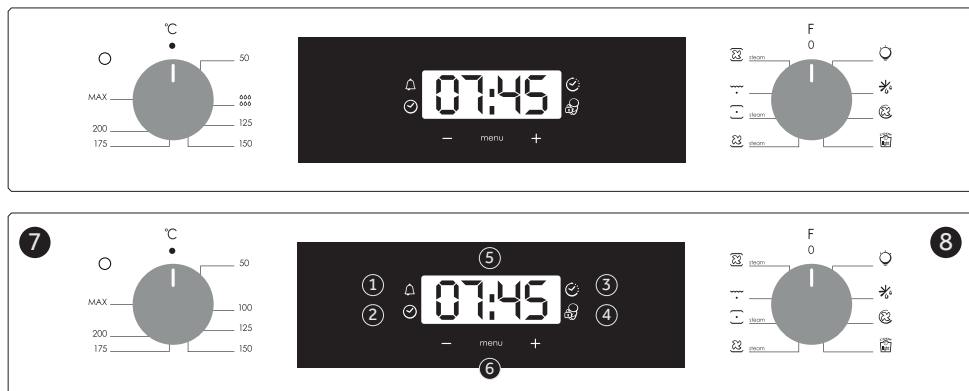





1. Odštevalna ura
2. Nastavitev ure
3. Čas pečenja
4. Otroška ključavnica
5. Prikaz temperature ali ure
6. Kontrole za nastavljanje LCD zaslona
7. Izbirni gumb termostata
8. Izbirni gumb funkcije









**OPOZORILO:** ko je pečica vgrajena in priključena na električno omrežje, oziroma po vsakem izpadu električne energije (na to vas opozori utripanje vrednosti 12:00 na prikazovalniku) morate nastaviti točen čas.

- 4-krat pritisnite na srednjo tipko
- S pomočjo tipko "-" "+" nastavite točen čas.
- Sprostite pritisk na vse tipke.

**POZOR:** Pečica deluje le, če je nastavljena ura.

FUNKCIJA	AKTIVIRANJE	DEAKTIVIRANJE	DELOVANJE	NAMEN
<b>ZAKLEPANJE ZA VARNOST OTROK</b> 	<p>Funkcijo Zaklepanja za varnost otrok aktivirate tako, da vsaj 5 sekund pritisnete na tipko Set (+). Od tega trenutka dalje so vse druge funkcije zaklenjene, na prikazovalniku pa izmenično utripa STOP oz. nastavljeni čas. Od tega trenutka so vse druge funkcije zaklenjene, LED otroška ključavnica se vklopi, zaslon utripa STOP in občasno prikazuje čas</p>	<p>Funkcijo zaklepanja za varnost otrok lahko deaktivirate tako, da ponovno vsaj 5 sekund pritisnete na tipko Set (+). S tem preključite zaklepanje in lahko ponovno izbirate vse funkcije. Od tega trenutka se LED otroška ključavnica ugasne in vse funkcije so ponovno na voljo.</p>		
<b>ŠTEVEC MINUT</b> 	<p>Trikrat pritisnite osrednji gumb</p> <p>Pritisnite gumb "- "+" , da nastavite zeleni čas</p> <p>Spustite vse gumbe</p>	<p>Ko nastavljen čas poteče, se aktivira zvočni alarm. Alarm se zaustavi sam, lahko pa ga takoj zaustavite s pritiskom kateregakoli gumba.</p>	<p>Opozarja na alarm na koncu nastavljenega časa.</p> <p>Med postopkom se na zaslonu prikaže preostali čas.</p>	<p>Omogoča uporabo pečice kot budilke (lahko se aktivira bodisi z delovanjem pečice ali brez uporabe pečice)</p>
<b>TRAJANJE PEČENJA</b> 	<p>Izberite funkcijo kuhanja z gumbom funkcij pečice, zeleno temperaturo pa s termostatom.</p> <p>Push the central button 1 times</p> <p>Press the buttons "- "+" to set the length of cooking required</p> <p>Release all buttons  <b>OPOMBA:</b> Če je pečica izklopljena ali sveti lučka, funkcija načrtovanega časa kuhanja ne bo delovala.</p>	<p>Pritisnite katerikoli gumb, da ustavite signal. Pritisnite centralni gumb, da se vrnete na funkcijo ure.</p>	<p>Omogoča nastavitev časa kuhanja, ki je potreben za izbrani recept.</p> <p>Če želite preveriti, koliko časa je še potrebno, pritisnite gumb MENU 1 čas.</p> <p>Za spreminjanje / spreminjanje nastavljenega časa pritisnite tipko MENU in "- "+".</p>	<p>Ob koncu programa bo program sprožil 3 opozorilne signale in na zaslonu se pojavi napis Konec.Nastavite stikalo za izbiro funkcij na "0" za ponovno delovanje ure.</p>
<b>KONEC PEČENJA</b> 	<p>Izberite funkcijo kuhanja z gumbom funkcij pečice, zeleno temperaturo pa s termostatom.</p> <p>Push the central button 2 times</p> <p>Press the buttons "- "+" to set the time at which you wish the oven to switch off</p> <p>Release the buttons  <b>OPOMBA:</b> Če je pečica izklopljena ali sveti lučka, funkcija načrtovanega časa kuhanja ne bo delovala.</p>	<p>V nastavljenem času se pečica izklopi. Če želite ročno izklopiti, izbirnik funkcije pečice v položaju 0.</p>	<p>Omogoča, da nastavite konec časa kuhanja</p> <p>Za preverjanje prednastavljenega časa pritisnite centralni gumb 2-krat</p> <p>Za spreminjanje nastavljenih časovnih tipk MENU + "- "+"</p>	<p>Ta funkcija se običajno uporablja s funkcijo "kuhanja". Na primer, če je posoda kuhana 45 minut in mora biti pripravljena do 12:30, preprosto izberite zeleno funkcijo, nastavite čas kuhanja na 45 minut in konec časa kuhanja do 12:30.</p> <p>Po koncu nastavljenega časa kuhanja se pečica samodejno izklopi in zazvojni zvočni alarm.</p> <p>Kuhanje se bo začelo samodejno ob 11:45 (12:30 minus 45 min) in se bo nadaljevalo do vnaprej nastavljenega časa končnega kuhanja, ko se bo pečica samodejno izklopila.</p>

# Načini kuhanja

Funkcije	Gumb termost.	Gumb termost.	Funkcije
			LAMP: Za prižiganje luči v pečici Samodejno se aktivira tudi ventilator za hlajenje (modeli z ventilatorjem)
			ODTALJEVANJE: Okoli živila kroži zrak sobne temperature; tako se živilo hitro odtali z ohranjanjem vseh lastnosti živila.
	180	50 ÷ MAX	NA VEČ NIVOJIH: Delujeta oba grelca ter ventilator, tako da vroč zrak kroži v pečici. Ta način priporočamo za peko perutnine, sladici, rib in zelenjave. Enakomerna temperatura v notranjosti skrajša čas pečenja in predhodnega segrevanja pečice. Naenkrat lahko pečete različne jedi; vonji se ne bodo pomešali. Če pečete več jedi hkrati, pečenje podaljšajte za približno 10 minut.
	190	50 ÷ MAX	* COOK LIGHT: This function allows to cook in a healthier way, by reducing the amount of fat or oil required. The combination of heating elements with a pulsating cycle of air ensures a perfect baking result.
 steam	210	50 ÷ MAX	VENTILACIJSKO PEČENJE + PARA : Vroči zrak se razporedi na različnih ravneh, zaradi česar je ta funkcija idealna za sočasno pečenje različnih vrst hrane, brez kakršnega koli mešanja okusov in vonjav. S pritiskom tipke "PARA" deluje funkcija pare v kombinaciji s klasično toploto, kar zagotavlja jedem najboljši okus, popolno vzhajanje in najboljše čvrstost. Ta način je primeren za pečenje peciva iz listnatega in kvašenega testa, kruha in pice, mesa in rib v pečici.
 steam	220	50 ÷ MAX	* KONVENCIONALNO + PARA: Tako zgornji kot spodnji grelni element se vklopita z uporabo vode v votlini za ustvarjanje pare. V votlino je treba dodati 150 ml vode in zavrtneti gumb za enakomerno pečenje.
	230	50 ÷ MAX	ŽAR: Pri zaprtih vratih pečice. Ta funkcija je primerna za peko tanjših kosov mesa. Nastavljanje temperature ni mogoče. Najprej pečico segrevajte 5 minut, nato postavite jed vanjo. Primerno za peko kebaba, mesa na žaru, gratiniranje .. Belo meso naj bo od grelca bolj oddaljeno, peče se dlje časa, a bo bolj okusno. Rdeče meso ali ribe pecite na rešetki, pod katero potisnete pekač za lovljenje maščobe.
 steam	210	50 ÷ MAX	SPODNJE OGREVANJE + VENTILATOR + PARA: Spodnji grelni element se uporablja z ventilatorjem, ki kroži zrak v pečici. Za proizvodnjo pare je potrebno v votlino dodati 150 ml vode in zavrtneti gumb za to funkcijo. Možnost pare skupaj s spodnjim gretjem in ventilatorjem zagotavlja popolno vzhajanje in peko kruha.

\* Preizkušeno skladno z EN 60350-1 za namene izjave o porabi energije in energijskega razreda

# Čiščenje in vzdrževanje pečice

Življenjski cikel aparata se lahko podaljša z rednim čiščenjem. Pred izvajanjem čiščenja počakajte, da se pečica ohladi. Za čiščenje nikoli ne uporabljajte abrazivnih čistil, jeklene volne ali ostrih predmetov, saj lahko nepopravljivo poškodujete emajlirane dele. Uporabljajte samo vodo, mila ali detergente na osnovi belila (amoniak).

## STEKLENI DELI

Priporočamo, da stekleno okno po vsaki uporabi pečice očistite z vpojno kuhinjsko brisačo. Če želite odstraniti bolj trdovratne madeže, lahko uporabite dobro ožeto gobo, namočeno v detergent, in nato sperite z vodo.

## TESNILO OKNA PEČICE

Če je umazano, lahko tesnilo očistite z vlažno gobo.

## DODATNA OPREMA

Pred spiranjem in sušenjem očistite dodatke z vlažno gobico z milom: izogibajte se uporabi abrazivnih detergentov.

## PONEV

Po uporabi žara odstranite ponev iz pečice. Prelijte vročo maščobo v posodo in z gobico ter sredstvom za pomivanje posodo operite v vroči vodi. Če mastni ostanki niso odstranjeni, potopite posodo v vodo in detergent. Alternativno lahko posodo pomijete v pomivalnem stroju ali pa uporabite komercialno čistilo za pečice. Umazane posode nikoli ne postavite nazaj v pečico.

# Vzdrževanje

## ODSTRANJEVANJE IN ČIŠČENJE STRANSKIH NOSILCEV

- 1- Odstranite žične stranske nosilce tako, da jih potegnete v smeri puščic (glejte spodaj).
- 2- Za čiščenje žičnih stranskih nosilcev jih lahko postavite v pomivalni stroj ali uporabite mokro gobico ter jih potem dobro osušite.
- 3- Po čiščenju, namestite žične stranske nosilce v nasprotnem vrstnem redu.

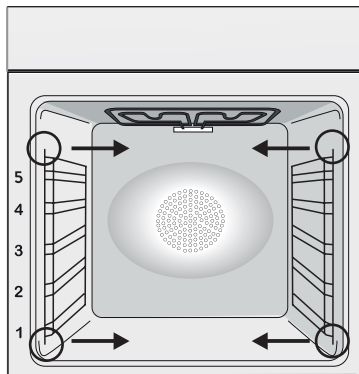



## ZAMENJAVA ŽARNICE

1. Pečico izključite iz napajanja.
2. Odvijte stekleni pokrov, odvijte žarnico in jo nadomestite z novo žarnico istega tipa.
3. Ko ste pokvarjeno žarnico zamenjali, znova namestite stekleni pokrov.

Ta izdelek vsebuje enega ali več svetlobnih virov razreda energijske učinkovitosti G (žarnica)/F (10 LED).

## Funkcija Aquactiva

Postopek AQUACTIVA olajša odstranjevanje maščobe in ostankov živil iz pečice s pomočjo pare.

1. V posodo AQUACTIVA na dnu pečice vlijete 300 ml vode.
2. Izberite funkcijo pečice Statična (  ) pečica ali Gretje (  ) spodaj.
3. Temperaturo nastavite na ikono AQUACTIVA (  )
4. Pečica naj deluje 30 minut.
5. Po 30 minutah izklopite pečico in počakajte, da se ohladi.
6. Ko je pečica hladna, s krpo obrišite površine v notranjosti.

**Opozorilo:** Preden se dotaknete pečice, se prepričajte, da se je ohladila. Dokler je pečica še vroča, bodite zelo previdni, da se ne opečete. Za ta postopek uporabljajte destilirano ali pitno vodo.





# Ravnanje z odpadki in varstvo okolja



Ta naprava je označena v skladu z določili Evropske direktive 2012/17/EU o odpadni električni in elektronski opremi (OEEO). OEEO so tako snovi, ki onesnažujejo okolje (lahko negativno učinkujejo na okolje) kot osnovni sestavni deli (ki

jih je možno ponovno uporabiti). Pomembno je pravilno ravnati z OEEO, da pravilno odstranimo in zavržemo vse snovi, ki onesnažujejo okolje, ter obnovimo in recikliramo vse materiale.

Kot posamezniki lahko pomembno vplivamo na to, da OEEO ne postane okoljska težava; upoštevati moramo le nekaj osnovnih pravil:

- Z OEEO ne smemo ravnati kot z ostalimi hišnimi odpadki.
- OEEO moramo odnesti v ustrezne centre za zbiranje odpadkov, ki jih upravlja občina ali pooblaščen podjetje. V več državah imajo urejen prevzem večjih kosov OEEO na domu.
- Ob nakupu nove lahko staro napravo vrnemo prodajalcu, ki jo je dolžen brezplačno prevzeti na osnovi ena za eno, če je oprema enake vrste in ima enake funkcije kot dobavljena.

## PRIHRANEK NA ENERGIJI IN SPOŠTOVANJE DO OKOLJA

Če je le mogoče, se izognite predgrevanju pečice in pečico kar se da napolnite z živili. Vrata pečice odpirajte kar se da poredko, saj ob vsakem odpiranju toplota uhaja iz pečice. Občutno boste prihranili na energiji, če boste pečico izklopili 5 do 10 minut pred predvidenim koncem pečenja in izrabili preostanek toplote, ki je še v pečici. Tesnila naj bodo vedno čista in nepoškodovana, da preprečite morebitno uhajanje toplote iz pečice. Če imate na izbiro tudi časovna obdobja z nižjo ceno električne energije, s pomočjo programa za zamik vklopa začetka pečenja enostavno prihranite, če pečenje zamaknete na čas, ko je električna energija cenejša.

## Odpravljanje težav

TEŽAVA	MOŽNI VZROK	REŠITEV
Pečica se ne segreje.	Ura ni nastavljena.	Nastavite uro.
Pečica se ne segreje.	Varovalo za otroke je vklopljeno.	Izklopite varovalo za otroke.
Pečica se ne segreje.	Funkcija kuhanja in temperature ni določena.	Preverite, ali so nastavitve pravilne.

## Обобщение

---

- 58**    Техника на безопасност
- 63**    Общи Мерки За Безопасност
- 65**    Описание на продукта
- 66**    Описание на дисплея
- 68**    Инструкции за работа
- 69**    Общи бележки по почистването
- 69**    Поддръжка
- 71**    Отстраняване на проблеми
- 114**    Installation

## Техника на безопасност

---

- По време на готвене влагата може да кондензира по вътрешността на фурната или по стъклото на вратата. Това е нормално. За да намалите този ефект, изчакайте 10-15 минути след включване на захранването, преди да поставите храна във фурната. Във всеки случай кондензът изчезва, когато фурната достигне температурата за готвене.
- Гответе зеленчуците в съд с капак вместо в откритата тава.
- Избягвайте да оставяте храна вътре във фурната след готвене за повече от 15-20 минути.
- ПРЕДУПРЕЖДЕНИЕ: уредът и достъпните части стават

горещи по време на използване. Внимавайте да не докосвате горещите части.

- **ПРЕДУПРЕЖДЕНИЕ:** достъпните части може да се нагорещят, когато се използва фурната. Малките деца трябва да се държат на безопасно разстояние.
- **ПРЕДУПРЕЖДЕНИЕ:** Изключете уреда от главното електрическо захранване преди извършване на каквито и да е работи или поддръжка по него.
- **ПРЕДУПРЕЖДЕНИЕ:** за да се избегне опасност, породена от неволното нулиране на термоизключвателя, уредът не бива да се захранва през външно изключващо устройство, като например таймер, нито да бъде свързан към верига, която се включва и изключва редовно.
- Децата под 8-годишна възраст трябва да бъдат държани на безопасно разстояние от уреда, ако не се наблюдават непрекъснато.
- Не допускате деца да си играят с уреда.
- Уредът може да се използва от лица на 8-годишна възраст или повече, както и от лица с ограничени физически, сензорни или психически способности, без опит или знания за продукта само ако се наблюдават или са им били предоставени инструкции за работа с уреда по безопасен начин с осведоменост за възможните рискове.
- Почистването и поддръжката не трябва да се извършват от деца без наблюдение.
- Не използвайте груби или абразивни материали или остри метални стъргалки за почистване на стъклата на вратата на фурната, тъй като те може да надраскат повърхността и да раздробят стъклото.
- Фурната трябва да се изключи преди отстраняване на демонтиращите се части. След почистване ги сглобете отново съгласно инструкциите.
- Използвайте само термометъра за месо, препоръчан за тази фурна.

- Не използвайте почистващ уред с пара или уред за пръскане под високо налягане за почистване.
- Ако фурната е предоставена от производителя без куплунг:

УРЕДЪТ НЕ ТРЯБВА ДА СЕ СВЪРЗВА КЪМ ИЗТОЧНИК НА ЕЛЕКТРОЗАХРАНВАНЕСКУПЛУНГИЛИГНЕЗДА, А ТРЯБВА ДА СЕ СВЪРЖЕ ДИРЕКТНО КЪМ ГЛАВНОТО ЗАХРАНВАНЕ.

Свързването към източник на захранване трябва да се извърши от подходящо квалифициран професионалист. За да съответства инсталацията на текущото законодателство за безопасност, фурната трябва да се свърже само чрез поставяне на омниполярен прекъсвач, с отделяне на контактите, съвместимо с изискванията за свръхнапрежение от категория III между уреда и източника на захранване. Омниполярният прекъсвач трябва да може да издържи максималния свързан товар и да отговаря на текущото законодателство. Заземителният кабел в жълто и зелено не трябва да се прекъсва от прекъсвач. Използваният за свързване омниполярен прекъсвач трябва лесно да се достига, когато се инсталира уредът. Свързването към източник на захранване трябва да се извърши от подходящо квалифициран професионалист, като се има предвид полярността на фурната и източника на захранване. Разединяването трябва да се постига чрез вграждане на ключ във фиксираното окабеляване, съгласно правилата за окабеляване.

- Ако фурната е предоставена от производителя с куплунг: Гнездото трябва да е подходящо за указания на етиката товар и трябва да има свързан и работещ заземяващ контакт. Заземителният проводник е с жълт и зелен цвят. Тази операция трябва да се извърши от подходящо квалифициран персонал. В случай на несъвместимост между гнездото и куплунга на уреда, поискайте от квалифициран електротехник да замени гнездото с друг,

подходящ тип. Куплунгът и гнездото трябва да отговарят на текущите стандарти в страната на инсталиране. Връзката към източник на захранване също може да се осъществи чрез поставяне на омниполярен прекъсвач с отделяне на контактите, отговарящо на изискванията за свръхнапрежение от категория III, между уреда и източника на захранване, който може да издържи максималния свързан товар и който отговаря на текущото законодателство. Заземителният кабел в жълто и зелено не трябва да се прекъсва от прекъсвач. Гнездото или омниполярният прекъсвач трябва лесно да се достигат когато се инсталира уредът. Разединяването може да се постига чрез осигуряване на достъпност на куплунга или вграждане на ключ във фиксираното окабеляване съгласно правилата за окабеляване.

- Ако захранващият кабел е повреден, той трябва да бъде заменен с кабел или специален пакет, предоставен от производителя, или като се свържете с отдела за обслужване на клиенти. Типът на захранващия кабел трябва да е H05V2V2-F. Това действие трябва да се извършва само от подходящо квалифициран специалист. Заземителният проводник (жълто-зелен) трябва да е приблизително 10 mm по-дълъг от другите проводници. За ремонти се обръщайте към отдела за обслужване на клиенти и изисквайте използване на оригинални резервни части.
- Неспазването на горното може да застраши безопасността на уреда и да обезсили гаранцията.
- Преди почистването трябва да се извади излишъкът от разлетия материал.
- Дълго прекъсване на електрозахранването по време на фаза на готвене може да причини повреда на монитора. В този случай се свържете с отдела за обслужване на клиентите.

- Уредът не трябва да се монтира зад декоративна врата, за да се избегне прегряване.
- Когато поставите рафта вътре, уверете се, че стоперът е насочен нагоре и в задната част на кухнята. Рафтът трябва да бъде пхнат изцяло в кухнята
- Когато поставяте тавичката на решетките, обръщайте внимание дали обезопасените срещу плъзгане ръбове са позиционирани назад и нагоре.
- **ПРЕДУПРЕЖДЕНИЕ:** не облепвайте вътрешността на фурната с алуминиево фолио или защитно фолио за еднократна употреба от търговската верига. При докосване до нагорещените емайлени повърхности, алуминиевото фолио или другите видове защита може да се разтопят и така да увредят емайла на вътрешните стени.
- **ПРЕДУПРЕЖДЕНИЕ:** Никога не сваляйте уплътнението на вратата на фурната.
- **ВНИМАНИЕ:** Не допълвайте дъното на кухнята с вода по време на готвене или когато фурната е гореща.
- За работа с уреда при номиналните честоти не се изисква допълнително действие/настройка.
- Фурната може да бъде разположена нависоко, в колона или под работен плот. Преди фиксиране трябва да осигурите добра вентилация в пространството на фурната, за да позволите правилна циркулация на свеж въздух, необходим за охлаждане и защита на вътрешните части. Направете отворите, посочени на последната страница, според типа на крепежните елементи.
- За правилна употреба на фурната се препоръчва да не се поставя храна в пряк контакт с полиците и тавите, а да се използва хартия за печене и/или специални съдове.

# Общи Мерки За Безопасност

---

Благодарим Ви, че избрахте един от нашите продукти. За да имате възможно най-добър резултат при използването на фурната, внимателно прочетете това ръководство. Препоръчваме Ви да запазите настоящото ръководство за монтаж и експлоатация и при нужда да се обръщате към него.

Когато уредът е в експлоатация всички достъпни части са горещи. Внимавайте да не се докосвате до тези елементи. При първият пуск на фурната, може да се усети неприятна миризма. Това става защото изолационните елементи се загреват за първи път. Това е абсолютно нормално и няма повод за притеснение. Изчакайте уреда да изстине и го забършете добре. След това е готов за нормална експлоатация.

Една фурна по своята същност на работа става много гореща. Особено стъклото на вратата на фурната.

## Инструкции за безопасност

---

Използвайте фурната единствено по предназначение - само за приготвяне на храна. Всяка друга употреба, например като източник на топлина, се смята за неправилна и следователно опасна. Производителят не носи отговорност за щети, възникнали вследствие на неуместната, неправилната или неразумната употреба на фурната.

Използването на всеки един електроуред предполага спазването на някои основни правила:

- Не изключвайте от контакта, като дърпате кабела.
- Не докосвайте уреда с мокри или влажни ръце или крака.
- Не се препоръчва използването на адаптери, разклонители и удължители.

В случай на повреда и/или не добра работа, изключете уреда и не се опитвайте да го поправите сами.

## Електрическа безопасност

---

**УВЕРЕТЕ СЕ, ЧЕ СВЪРЗВАНЕТО НА ЕЛЕКТРИЧЕСКИТЕ КАБЕЛИ СЕ ИЗВЪРШВА ОТ ЕЛЕКТРОТЕХНИК ИЛИ КВАЛИФИЦИРАН ТЕХНИК.** Електрическата инсталация, към която е свързана фурната, трябва да отговаря на изискванията на приложимото законодателство в страната, в която се ползва уредът. Производителят не носи отговорност за щети, причинени от неспазването на тези указания. Фурната трябва да бъде свързана към електрозахранване със заземено контактено гнездо или многополюсен прекъсвач, в зависимост от приложимото законодателство в страната, в която се извършва монтажът. Електрозахранващата инсталация трябва да бъде защитена с подходящи предпазители, а използваните проводници трябва да имат напречно сечение, подходящо за провеждане на тока, необходим за захранване на фурната.

### СВЪРЗВАНЕ

Фурната е оборудвана със захранващ кабел, който трябва да се свърже единствено към източник 220 - 240 V AC 50 Hz между фазите или между фазата и нулата. Преди да свържете фурната към захранването, е важно да извършите проверка на:

- стойностите на напрежението с фазомер и
- настройката на прекъсвача.

Заземяващият проводник, който е свързан към заземяваща клема на фурната, трябва да бъде свързан към заземяващата клема на захранването.

## **ПРЕДУПРЕЖДЕНИЕ**

Преди да свържете фурната към захранването, поискайте от квалифициран електротехник да провери изправността на заземяващата клема на захранването. Производителят не носи отговорност за инциденти или други проблеми, възникнали поради грешно заземяване и/или неизправности в заземителните клеми.

**ЗАБЕЛЕЖКА:** Тъй като фурната може да се нуждае от поддръжка, препоръчително е да разполагате със свободно контактно гнездо, в което да бъде включена, ако бъде преместена от мястото, на което е монтирана. Захранващият кабел трябва да се подменя единствено от електротехник, занимаващ се с поддръжка на електроуреди.

## **Препоръки**

---

Почиствайте фурната след всяко ползване и така ще можете да я поддържате безупречно чиста.

Не облепвайте вътрешността на фурната с алуминиево фолио или защитно фолио за еднократна употреба. При докосване до нагорещените емайлирани повърхности, алуминиевото фолио и други видове защита, може да се разтопи и така да увреди емайла на вътрешните стени. За да предотвратите прекомерно зацапване на фурната и дим със силен мирис, който се образува вследствие от това, препоръчваме да не използвате фурната на много висока температура. По-добре е да удължите времето за готвене, като намалите леко температурата. Освен предоставените заедно с фурната приспособления, препоръчваме да използвате само тави и форми за печене, които имат повишена топлоустойчивост.

## **Монтаж**

---

Монтажът на фурната не е задължение на производителя. Ако е необходимо съдействието на производителя за отстраняването на повреди, произтичащи от неправилен монтаж, това съдействие не се покрива от гаранцията. Трябва да се следват указанията за монтаж, които са предназначени за квалифицирани професионалисти. Неправилният монтаж може да причини материални щети или наранявания на хора и животни. Производителят не носи отговорност за такива щети или наранявания.

Фурната може да бъде разположена на високо място в колона или вградена под кухненски плот. Преди да я монтирате, се уверете че в определеното за фурната пространство има добра вентилация и безпрепятствен достъп на свеж въздух, който е необходим за охлаждането и защитата на вътрешните елементи на фурната. Изработете отворите в съответствие с посочените на последната страница спецификации в зависимост от начина на монтаж.



# Описание на продукта

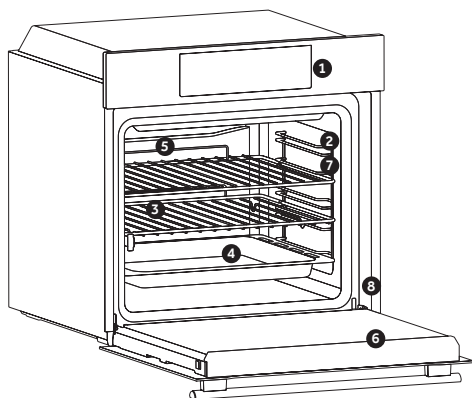

1. Панел за управление
2. Позиции на решетката (телена страница, ако е включена)
3. Скери
4. Тави
5. Вентилатор (ако има)
6. Вратичка на фурната
7. Телени страници (ако има: само за плоски камери)
- 8. Сириен номер**

## ПРИНАДЛЕЖНОСТИ

### Тава за отцеждане

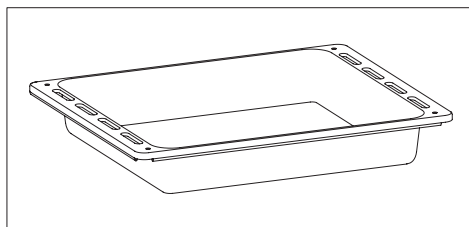

Събира остатъци, които прокапват при готвена на храна на гриловете.

### Метална скара

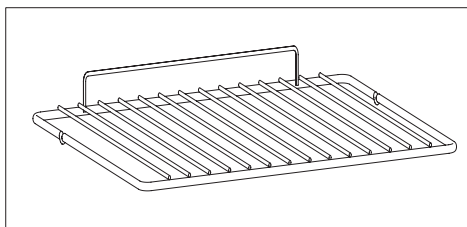

Държи тави и други съдове за печене.

### Телена страница

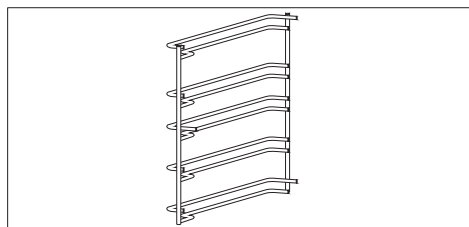

Разположени от двете страни на камерата на фурната, държат метални грилове и тави за отцеждане.

## Първа употреба

### ПРЕДВАРИТЕЛНО ПОЧИСТВАНЕ

Почистете фурната, преди да я използвате за пръв път. Забършете външните повърхности с навлажнена мека кърпа. Измийте всички приспособления и забършете вътрешността на фурната с разтвор на топла вода и препарат за миене. Включете фурната на максимална температура и я оставете да работи около 1 час - така ще бъдат отстранени остатъчните миризми на "ново".

## Описание на дисплея

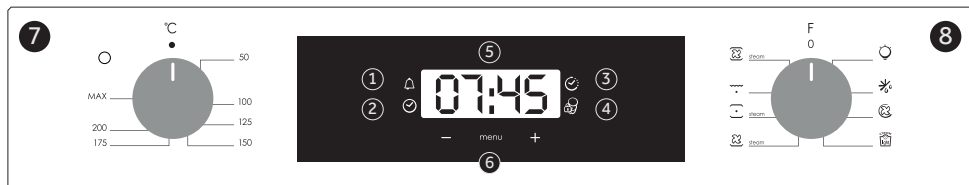
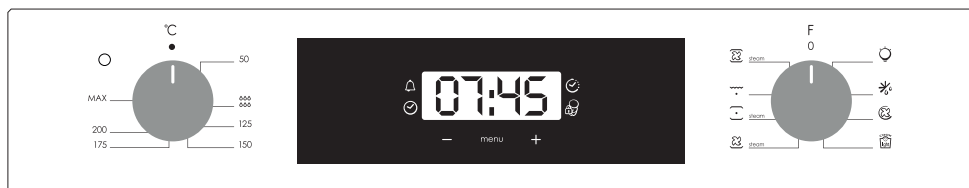



1. Таймер
2. Настройка на часовника
3. Продължителност на готвенето
4. Заклучване срещу деца
5. Показване на температурата или часовника
6. Управление на настройките на LCD дисплея
7. Копче за регулиране на термостата
8. Копче за избор на функцията

**ВНИМАНИЕ:** първата операция за извършване след като фурната е била инсталирана или след прекъсване на захранването (това се разпознава от мигането на дисплея ) е задаването на правилното време. Това се постига, както следва:









- Натиснете централния бутон 4 пъти
- Задайте времето с "-" "+" б утони.
- Освободете всички бутони

**ВНИМАНИЕ:** Фурната ще работи само при условие че часовникът е настроен.

ФУНКЦИЯ	КАК ДА АКТИВИРАМЕ	КАК ДА ИЗКЛЮЧИТЕ	КАКВО ПРАВИ	ЗА КАКВО СЕ ИЗПОЛЗВА
<b>ЗАКЛЮЧВАНЕ</b> 	<p>Функцията за заключване за деца се активира с натискане на Set (Настройване) (+) за минимум 5 секунди. От този момент нататък всички останали функции са заключени и дисплеят ще мига на 3 секундни интервали STOP (СТОП) и предварително зададеното време с прекъсвания. От този момент нататък всички други функции ще са заключени, светодиодът за „Заклучване срещу деца“ се включва, на дисплея ще примигва „STOP“ и ще се показва времето на прекъсвания.</p>	<p>Функцията за заключване за деца се деактивира чрез натискане на тъчпада Set (Настройване) (+) отново за минимум 5 секунди. От този момент нататък всички функции могат да се избират отново. От този момент светодиодите на "Заклучване срещу деца" се изключват и всички функции могат да бъдат избрани отново.</p>		

ФУНКЦИЯ	КАК ДА АКТИВИРАМЕ	КАК ДА ИЗКЛЮЧИТЕ	КАКВО ПРАВИ	ЗА КАКВО СЕ ИЗПОЛЗВА
<p><b>ТАЙМЕР</b></p> 	<p>Натиснете централния бутон 1 пъти</p> <p>Натиснете бутоните “-” “+”, за да настроите нужното време.</p> <p>Освободете всички бутони</p>	<p>Когато зададеното време изтече, звукова аларма сигнализира край. След като се активира, тази аларма ще спре самостоятелно, но можете да я спрете веднага чрез натискане на някой от бутоните.</p>	<p>В края на зададеното време прозвучава аларма.</p> <p>По време на процеса дисплеят показва оставащото време.</p>	<p>Позволява използването на фурната като будилник (може да се активира както по време на работа на фурната, така и при изключена фурна)</p>
<p><b>ВРЕМЕ ЗА ГОТВЕНЕ</b></p> 	<p>Изберете функцията за готвене с копчето за избор на функция на фурната, температурата, на която искате да готвите с копчето на термостата.</p> <p>Натиснете централния бутон 1 пъти</p> <p>Натиснете бутоните “-”ли и “+”, за да зададете необходимата продължителност на готвенето</p> <p>Освободете всички бутони ЗАБЕЛЕЖКА: Ако фурната е изключена или лампата свети, функцията за планирано време за готвене няма да работи.</p>	<p>Натиснете някой бутон, за да спрете сигнала. Натиснете централния бутон, за да се върнете към функцията часовник.</p>	<p>Позволява задаването на необходимото за съответното ястие време за готвене.</p> <p>За да проверите колко време остава, натиснете бутона MENU (МЕНЮ) 1 път.</p> <p>За да измените/промените предварително зададеното време, натиснете MENU (МЕНЮ) и бутоните “-” “+”.</p>	<p>В края на програмата, програмата дава 3 предупредителни сигнала и на дисплея се появява надпис “End” (Край). Настройте превключателя за избор на функция на “0”, за да се върнете към функцията часовник.</p>
<p><b>КРАЙ НА ГОТВЕНЕТО</b></p> 	<ul style="list-style-type: none"> <li>Изберете функцията за готвене с копчето за избор на функция на фурната, температурата, на която искате да готвите с копчето на термостата.</li> <li>Натиснете централния бутон 2 пъти</li> <li>Натиснете бутоните “-” “+”, за да настроите часа, в който искате фурната да се изключи</li> <li>Освободете бутоните ЗАБЕЛЕЖКА: Ако фурната е изключена или лампата свети, функцията за планирано време за готвене няма да работи.</li> </ul>	<ul style="list-style-type: none"> <li>В определения час фурната ще се изключи. За ръчно изключване, завъртете копчето за избор на функция в положение 0.</li> </ul>	<ul style="list-style-type: none"> <li>Позволява ви да зададете края на времето за готвене</li> <li>За да проверите предварително зададения час, натиснете централния бутон 2 пъти</li> <li>За да промените предварително зададеното време, натиснете бутоните MENU (МЕНЮ) + “-” “+”</li> </ul>	<ul style="list-style-type: none"> <li>Тази функция обикновено се използва с функцията „време за готвене“. Например, ако ястието трябва да се приготи за 45 минути и трябва да бъде готово до 12:30, просто изберете желаната функция, настройте времето за готвене на 45 минути и края на времето за готвене до 12:30 часа.</li> <li>Когато изтече зададеното за готвене време, фурната ще се изключи автоматично и ще се чуе звукова аларма.</li> <li>Готвенето ще започне автоматично в 11:45 часа (12:30 минус 45 минути) и ще продължи до предварително зададения час за край на готвенето, когато фурната автоматично ще се изключи.</li> </ul>

# Инструкции за работа

Селектор на функции	Термостат селектор	Диапазон на T °C	ФУНКЦИИ
			LAMP: включва светлината на интериора.
			Включва осветлението на фурната. Това ще активира автоматично вентилатора за охлаждане (само при модели, които го имат)
	180	50 ÷ MAX	МНОГОЕТАЖНО ГОТВЕНЕ: Използват се долен и горен нагреватели заедно с вентилатора, който циркулира въздуха вътре във фурната. Препоръчва се за зеленчуци, риба и др. Топлината навлиза в храна по-добре и времето за претопляне и готвене се намаляват. Можете да пригответе различни храни едновременно. Този метод дава много добра дистрибуция на топлината и миризмите не се смесват. Може да оставите около 10 мин повече когато готвите повече от 1 ястие.
	190	50 ÷ MAX	* COOK LIGHT: Тази функция позволява готвене по един по-здравословен начин чрез намаляване необходимото количество мазнина. Съчетанието от нагреватели с пулсиращ въздушен цикъл гарантира перфектен резултат от печенето.
	210	50 ÷ MAX	КОНВЕНЦИЯ + ВЕНТИЛАТОР + ПАРА: Избирайки тази функция, долният и горният нагревателни елементи работят заедно с вентилатора за равномерно готвене на всички нива. Необходимо е да добавите 150 ml вода в кухнята и да завъртите копчето за тази функция. Този метод на готвене подобрява нежността и вкуса на всяко ястие, особено печеното и червеното месо.
	220	50 ÷ MAX	* КОНВЕКЦИЯ : Използват се долен и горен нагреватели. Стандартна форма на печене. Идеална за печене на месо , печене на бисквити. Прави храната вкусна и хрупкава
	230	50 ÷ MAX	ГРИЛ : Използва се само горния нагревател и можете да настроите температурата. 5 мин предварително нагряване са нужни за да загреете добре елементите. Идеален за кебап. Белите меса трябва да се държат на дистанция от грила. Времето за готвене е по-дълго но месото е по-вкусно. Можете да слагате червените меса и риба на рафта с тавичката за мазнини отдолу.
	220	50 ÷ MAX	ДЪЛНО ОТОПЛЕНИЕ + ВЕНТИЛАТОР + ПАРА: Долният нагревателен елемент се използва с вентилатора, който циркулира въздуха във фурната. За генериране на пара е необходимо да добавите 150 ml вода в кухнята и да завъртите копчето за тази функция. Опцията за пара, заедно с долното отопление и вентилатора, осигурява перфектно втасване и приготвяне на хляб.

\* Изпитано в съответствие с EN 60350-1 за целите на декларацията за потребление на енергия и енергиен клас

## Общи бележки по почистването

Жизненият цикъл на този уред може да бъде удължен, като го почиствате редовно. Изчакайте фурната да изстине, преди да извършвате ръчни дейности по почистването ѝ. Никога не използвайте абразивни препарати, телени четки или остри предмети за почистване, за да избегнете непоправимо увреждане на емайлираните части. Използвайте само вода, сапун или препарати на основа на белината (амонячни).

### СТЪКЛЕНИ ЧАСТИ

Препоръчително е да почиствате стъкления прозорец с попиваща кухненска кърпа след всяко ползване на фурната. За премахване на по-упорити петна можете да използвате напоена с препарат гъба, която сте изцедили добре, и след това изплакнете с вода.

### УПЛЪТНЕНИЕ НА ПРОЗОРЕЦА НА

### ФУРНАТА

Ако е зацапано, уплътнението може да бъде почистено с леко навлажнена гъба.

### ПРИСПОСОБЛЕНИЯ

Почиствайте приспособленията с мокра насапунисана гъба, преди да ги изплакнете и подсушите. Избягвайте използването на абразивни препарати.

### ТАВА ЗА ОТТИЧАНЕ

След като използвате грила, свалете тавата от фурната. Изсипете горещата мазнина в контейнер и измийте тавата с гореща вода, като използвате гъба и течност за почистване.

Ако останат мазни остатъци, потопете тавата във вода и детергент. Друга възможност е да измиете тавата в съдомиялната машина или да използвате обикновен детергент. Никога не поставяйте мръсна тава обратно във фурната.

## Поддръжка

### Инструкции за сваляне и почистване на страничните стойки

1. Извадете металните скари, като ги издърпате по посока на стрелките (виж по-долу).
2. За да почистите металните скари ги поставете в съдомиялната машина или използвайте влажна гъба, а след това се уверете, че са подсушени.
3. След почистване поставете металните скари в обратния ред.

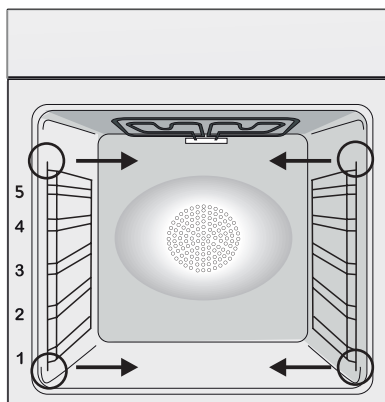



## СМЯНА НА КРУШКАТА

1. Изключете фурната от захранването.
2. Свалете стъкления капак, развийте крушката и я подменете с нова от същия тип.
3. След като подмените изгорялата крушка, поставете обратно стъкления капак.

Този продукт съдържа един или повече източници на светлина с клас за енергийна ефективност G (лампа)/F (10 Led осветление).

## Aquaactiva функция

Процедурата по Aquaactiva използва пара, за да се подпомогне премахването на мазнини и хранителни частици от фурната.

1. Излейте 300 мл вода в контейнера за Aquaactiva на дъното на фурната.
2. Задайте функцията Static (  ) или Войот (  ) нагряване.
3. Настройте температурата Aquaactiva icon. 
4. Оставете програмата да работи в продължение на 30 минути.
5. След 30 минути изключете програмата и да позволи на фурната да се охлади.
6. Когато уредът е истинал, почистете вътрешните повърхности на фурната с кърпа.

**Предупреждение:** Уверете се, че уредът е истинал, преди да го докоснете. Трябва да се внимава с всички горещи повърхности, тъй като съществува риск от изгаряне. Използвайте дестилирана или питейна вода.



# Управление на отпадъците и защита на околната среда



Този уред е маркиран съгласно европейска Директива 2012/19/ЕО за Отпадъци от електрическо и електронно оборудване (WEEE). WEEE съдържа едновременно замърсяващи субстанции (които могат да окажат отрицателно въздействие върху околната среда) и основни компоненти (които могат да се използват повторно). Важно е WEEE да бъдат обработени по специфични начини с оглед правилното отстраняване и изхвърлянето на всички замърсители и възвръщането и рециклиране на всички материали.

Отделните индивиди могат до окажат важна роля, осигурявайки, че WEEE няма да станат проблем за околната среда; важно е да бъдат следвани някои основни правила:

- WEEE не трябва да бъдат третирани като домакински отпадъци.
- WEEE трябва да бъдат предавани в съответните събирателни пунктове, управлявани от общината или регистрирани компании. В много държави, за големи WEEE, може да се предлага събиране от домовете.

- когато купувате нов уред, старият може да бъде върнат на търговеца, който да го приберете безплатно на база едно-към едно, докато оборудването е от същия тип има същите функции като доставеното оборудване.

## СПЕСТЯВАНЕ НА ЕНЕРГИЯ И ОПАЗВАНЕ НА ОКОЛНАТА СРЕДА

Когато е възможно избягвайте предварителното загряване на фурната. По време на готвене отваряйте вратата на фурната възможно най-малко, защото при всяко отваряне се губи топлина. За значителна икономия на енергия изключете фурната 5 – 10 минути преди планираният край на времето за готвене и използвайте остатъчната топлина, която фурната продължава да генерира. За да избегнете загуба на топлина поддържайте чисти и в ред уплътненията на фурната. Ако имате различни тарифи за електрическата енергия използвайте отложенитеят старт, за да стартирате готвенето на по-ниската тарифа.

## Отстраняване на проблеми

Проблем	Възможна причина	Решение
Фурната не загрява	Часовникът не е настроен	Настройте часовника
Фурната не загрява	Детското заключване е активирано	Деактивирайте детското заключване
Фурната не загрява	Не е избран режим на готвене или не е зададена температура	Проверете дали сте направили всички необходими настройки

## Sažetak

---

- 73** Sigurnosne upute
- 77** Opće upute
- 79** Opis proizvoda
- 80** Opis zaslona
- 82** Upute Za Uporabu
- 83** Opće napomene o čišćenju
- 83** Održavanje
- 85** Rješavanje problema
- 114** Installation



## Sigurnosne upute

---

- Tijekom kuhanja vlaga se može kondenzirati unutar pećnice ili na staklu vrata. Riječ je o normalnoj pojavi. Kako biste smanjili ovaj učinak, pričekajte 10 do 15 minuta nakon što uključite napajanje prije nego što stavite hranu u pećnicu. U svakom slučaju kondenzacija nestaje kada pećnice dosegne temperaturu pripremanja.
- Pripremajte povrće u posudi s poklopcem umjesto u otvorenom pladnju.
- Ne ostavljajte hranu u pećnici nakon kuhanja dulje od 15 do 20 minuta.
- UPOZORENJE: uređaj i dostupni dijelovi zagrijavaju se tijekom upotrebe. Pazite da ne dodirujete vruće dijelove.
- UPOZORENJE: dostupni dijelovi mogu postati vrući kada se pećnica upotrebljava. Djeca moraju biti na sigurnoj udaljenosti.
- UPOZORENJE: Uređaj odspojite s mrežnog napajanja prije obavljanja radova na uređaju ili održavanja.
- UPOZORENJE: radi izbjegavanja opasnosti zbog slučajnog povratka toplinskog prekidača u početno stanje, ovaj se uređaj ne smije napajati pomoću vanjskog preklopnog uređaja, kao što je vremenski programator, niti biti priključen na strujni krug koji se redovito uključuje i isključuje.
- Djecu mlađu od 8 godina držati na sigurnoj udaljenosti od uređaja ako nisu pod stalnim nadzorom.
- Djeca se ne smiju igrati uređajem. Uređaj mogu koristiti oni koji imaju 8 i više godina i oni s ograničenim fizičkim, senzornim ili mentalnim sposobnostima, bez iskustva ili znanja o proizvodu, samo ako su pod nadzorom ili ako dobiju upute o radu uređaja, na siguran način i ako su svjesni mogućih rizika.
- Čišćenje i održavanje ne smiju provoditi djeca koja nisu pod nadzorom.
- Nemojte upotrebljavati grube ili abrazivne materijale ili oštre

metalne strugače za čišćenje stakla vrata pećnice, jer mogu izgubiti površinu i uništiti staklo.

- Potrebno je isključiti pećnicu prije uklanjanja uklonjivih dijelova te ih nakon čišćenja ponovno sastavite u skladu s uputama.
- Upotrebjavajte isključivo termometar za meso koji je preporučeno za ovaj uređaj.
- Ne upotrebjavajte čistač na paru ili visokotlačni sprej za čišćenje.
- **AKO PEĆNICU ISPORUČUJE PROIZVOĐAČ BEZ UTIKAČA: UREĐAJ NE SMIJE BITI SPOJEN NA IZVOR NAPAJANJA POMOĆU UTIKAČA ILI UTIČNICA, VEĆ MORA BITI IZRAVNO SPOJEN NA MREŽNO NAPAJANJE.** Spajanje na izvor napajanja mora izvršiti kvalificirani stručnjak. Kako bi ugradnja bila u skladu s važećim sigurnosnim propisima, pećnicu između uređaja i izvora napajanja treba spojiti samo višepolnim prekidačem, pri čemu je razmak između kontakata sukladan zahtjevima za prenaponsku kategoriju III. Višepolni prekidač mora nositi maksimalno povezano opterećenje i mora biti sukladan sa važećim propisima. Prekidač ne smije prekidati žuto-zeleni kabel uzemljenja. Višepolni prekidač koji se koristi za priključivanje mora biti lako dostupan nakon što je uređaj ugrađen.

Spajanje na izvor napajanja mora izvršiti kvalificirani stručnjak uzimajući u obzir polaritet pećnice i izvora napajanja.

Isključivanje se mora postići ugradnjom prekidača u fiksno ožičenje u skladu s pravilima ožičenja

- **AKO JE PEĆNICA ISPORUČENA OD STRANE PROIZVOĐAČA S UTIKAČEM:**

Utičnica mora biti pogodna za opterećenje naznačeno na etiketi i mora imati povezano i funkcionalno uzemljenje. Vodič za uzemljenje je žuto-zelene boje. To treba izvršiti kvalificirani stručnjak. Ukoliko utičnica u zidu ne odgovara utikaču uređaja, zatražite od kvalificiranog električara da je zamjeni odgovarajućim tipom utičnice. Utikač i utičnica moraju biti u skladu s važećim normama u zemlji ugradnje. Priključivanje na izvor na-

pajanja moguće je i pomoću višepolnog prekidača, sa razdvajanjem kontakta sukladno sa zahtjevima za prenaponsku kategoriju III, koji se postavlja između uređaja i izvora napajanja, a koji mora biti u stanju da podnese maksimalno napajanje koje se prenosi i koji mora biti sukladno sa važećim propisima. Prekidač ne smije prekidati žuto-zeleni kabel uzemljenja. Nakon postavljanja uređaja, utičnica ili višepolni prekidač koji se koriste za priključivanje, moraju biti lako dostupni.

Isključivanje se može vršiti putem utikača – ako je dostupan ili ugradnjom sklopke u fiksno ožičenje, sukladno pravilima ožičenja.

- Ako se kabel za napajanje ošteti, treba ga zamijeniti kabelom ili posebnim snopom koji se može nabaviti kod proizvođača ili stupanjem u kontakt s odjelom službe za korisnike.
- Kabel za napajanje mora biti tipa H05V2V2-F. Ovu radnju treba obaviti primjereno kvalificirani profesionalac. Vod za uzemljenje (žuto-zeleni) mora biti otprilike 10 mm dulji od ostalih vodova. Za sve popravke obratite se isključivo odjelu za brigu o korisnicima i zatražite upotrebu originalnih rezervnih dijelova.
- Nepoštivanje gore navedenog može ugroziti sigurnost uređaja i učiniti jamstvo nevažećim.
- Prije čišćenja treba ukloniti svaki ostatak prolijevanog materijala.
- Dulji nestanak struje tijekom samog kuhanja može prouzročiti kvar zaslona. Ako se to dogodi, kontaktirajte korisničku službu.
- Kako bi se spriječilo pregrijavanje, uređaj ne smije biti postavljen iza dekorativnih vrata.
- Pri umetanju rešetkastog pladnja, pazite da protuklizni rub postavite prema stražnjem dijelu i prema gore.
- Prilikom stavljanja police unutra, pazite da je zaustavnik usmjeren prema gore i u stražnjem dijelu unutrašnjosti. Policu morate potpuno uvući u unutrašnjost pećnice.
- UPOZORENJE: Ne prekrivajte stjenke pećnice aluminijskom folijom ili jednokratnom zaštitom koju možete kupiti u trgovini. Aluminijska folija ili druga zaštita u kontaktu s vrućim emajlom može

dovesti do otapanja ili propadanja emajla.

- UPOZORENJE: Nikada nemojte skidati brtvu vrata pećnice.
- OPREZ: Nemojte dolijevati vodu na dno unutrašnjosti pećnice tijekom kuhanja ili dok je pećnica vruća.
- Nisu potrebne daljnje mjere/postavke kako bi uređaj radio pri nominalnim frekvencijama.
- Pećnica može biti smještena iznad ili ispod radne ploče. Prije pričvršćivanja, pobrinite se da je u prostoru namijenjenom za pećnicu osigurana dobra ventilacija kako bi se omogućila ispravna cirkulacija svježeg zraka koji potreban za hlađenje i zaštitu unutarnjih dijelova. Napravite otvore navedene na zadnjoj stranici u skladu s vrstom postavljanja.
- Za ispravnu uporabu pećnice, ne savjetuje se stavljati hranu u izravni doticaj sa stalcima i pliticama, nego upotrijebiti papir za pečenje i/ili posebne posude.

# Opće upute

---

Hvala što ste odabrali jedan od naših proizvoda. Za najbolje rezultate s vašom pećnicom trebate pažljivo pročitati ovaj priručnik i spremiti ga za buduću uporabu. Prije instalacije pećnice zabilježite serijski broj kako biste ga mogli navesti osoblju servisa u slučaju popravaka. Nakon što izvadite pećnicu iz pakiranja, uvjerite se da se nije oštetila tijekom transporta. Ako niste sigurni, ne rabite pećnicu i za savjet se obratite kvalificiranom tehničaru. Svu ambalažu (plastične vrećice, polistiren, čavle) držite podalje od dohvata djece.

Prilikom prvog uključivanja pećnice može se generirati snažan miris uzrokovan ljepilom na izolacijskim pločama oko pećnice koja se zagrijava prvi put. To je sasvim normalno i, ako se dogodi, pričekajte da se dim razide prije nego što stavite hranu u pećnicu. Proizvođač ne prihvaća nikakvu odgovornost za slučajeve u kojima se nisu poštovale upute sadržane u ovom dokumentu.

**NAPOMENA:** Funkcije pećnice, svojstva i pribor navedeni u ovom priručniku razlikovat će se, ovisno o modelu koji ste kupili.

## Sigurnosne indikacije

---

Pećnicu rabite samo za svrhu kojoj je namijenjena, to jest za pečenje hrane. Svaka druga uporaba, na primjer kao izvor topline, smatra se nepropisnom te je stoga opasna. Proizvođač neće biti odgovoran za bilo kakva oštećenja nastala uslijed nepropisne, nepravilne ili nerazumne uporabe.

Uporaba svih električnih uređaja podrazumijeva pridržavanje nekih osnovnih pravila:

- Pri vađenju utikača iz utičnice nikada nemojte povlačiti za električni kabel,
- Ne dirajte uređaj ako imate mokre ili vlažne ruke ili stopala,
- Uporaba adaptera, razdjelnika s više utičnica i produžnih kabela općenito se ne preporučuje,
- U slučaju kvara i/ili lošeg rada, isključite uređaj i ne vršite neovlaštene preinake.

## Električna sigurnost

---

**POBRINITE SE ELEKTRIČNO SPAJANJE IZVRŠI ELEKTRIČAR ILI KVALIFICIRANI TEHNIČAR.**

Napajanje na koje je pećnica priključena mora zadovoljavati zakone na snazi u državi ugradnje. Proizvođač ne prihvaća nikakvu odgovornost za sve štete nastale uslijed nepridržavanja ovih uputa.

Pećnicu treba priključiti na električno napajanje s uzemljenom zidnom utičnicom ili višepolnom isključnom sklopkom, ovisno o zakonima na snazi u državi ugradnje. Električno napajanje treba zaštititi prikladnim osiguračima, a uporabljani kabeli moraju imati poprečni presjek vodiča koji može zajamčiti pravilno napajanje pećnice.

### **PRIKLJUČAK**

Pećnica se isporučuje s kabelom za napajanje koji treba spojiti na električno napajanje od 220-240 Vac 50 Hz između faza ili između faze i nule. Prije spajanja pećnice na električno napajanje važno je provjeriti sljedeće:

- Napon napajanja naveden na mjerачu,
- Postavku isključne sklopke postavke omekšivača vode

Vodič uzemljenja priključen na priključak uzemljenja pećnice treba spojiti na priključak uzemljenja izvora napajanja.

## UPOZORENJE

Prije spajanja pećnice na električno napajanje zamolite kvalificiranog električara da provjeri kontinuitet priključka uzemljenja izvora napajanja. Proizvođač ne prihvaća nikakvu odgovornost za sve nesreće ili druge probleme nastale uslijed nespajanja pećnice na priključak uzemljenja ili spajanja na priključak uzemljenja s nevaljanim kontinuitetom.

**NAPOMENA:** Budući da za pećnicu može biti potrebno održavanje, preporučuje se da bude dostupna druga električna utičnica u koju se pećnica može priključiti nakon uklanjanja iz prostora u kojem je ugrađena. Zamjenu kabela za napajanje smije izvršiti isključivo tehnički servis ili tehničari sa sličnim kvalifikacijama.

## Preporuke

---

Nakon svakog korištenja pećnice i minimalno čišćenje pomoći će da pećnica uvijek bude savršeno čista.

Ne prekrivajte stijenke pećnice aluminijskom folijom ili jednokratnom zaštitom koja se može kupiti u trgovinama. Aluminijska folija ili druge zaštite mogu se u izravnom dodiru s vrućim emajlom rastaliti i tako trajno oštetiti emajlirane stijenke unutrašnjosti pećnice.

Kako bi se spriječilo stvaranje pretjerane prljavštine u pećnici koja može rezultirati dimom i neugodnim mirisom, preporučujemo da pri radu ne koristite previsoke temperature. Bolje je da produžite vrijeme pečenja na nižoj temperaturi.

Vezano za pribor isporučen uz pećnicu, savjetujemo da koristite samo posude i plitice otporne na vrlo visoke temperature.

## Instalacija

---

Instalacija pećnice je obaveza kupca. Proizvođač nije obavezan izvesti instalaciju. Ako se zahtjeva pomoć proizvođača da ispravi greške nastale zbog pogrešne instalacije to nije obuhvaćeno jamstvom.

Pri instalaciji pećnice moraju se slijediti upute za profesionalno kvalificirane osobe. Proizvođač ne preuzima odgovornost za moguće povrede ljudi, životinja i/ili materijalnu štetu koja je nastala zbog pogrešne/neispravne instalacije pećnice.

Kuhinjski namještaj u koji se pećnica ugrađuje, mora biti izrađen od materijala otpornog na temperaturu od najmanje 70° C.

Pećnica se može ugraditi na visinu u samostojeći kuhinjski element ili ispod kuhinjske radne ploče. Prije ugradnje pećnice morate osigurati dobru ventilaciju oko prostora pećnice da se omogući pravilno kruženje svježeg zraka potrebnog za hlađenje i zaštitu unutarnjih dijelova pećnice. Napravite otvore za ventilaciju prema opisu na zadnjoj stranici ovih uputa, zavisno o načinu ugradnje.

# Opis proizvoda

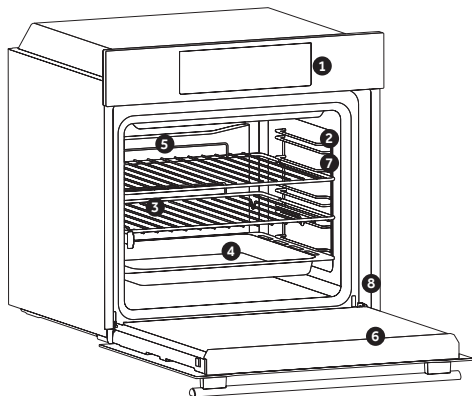

1. Upravljačka ploča
2. Položaji polica (bočna žičana rešetka ako je uključena)
3. Rešetke
4. Plitice
5. Ventilator (ako postoji)
6. Vrata pećnice
7. Bočne žičane rešetke (ako postoje: samo za ravnu šupljinu)

## 8. Serijski broj

## PRIBOR

### Plitica za prikupljanje sokova

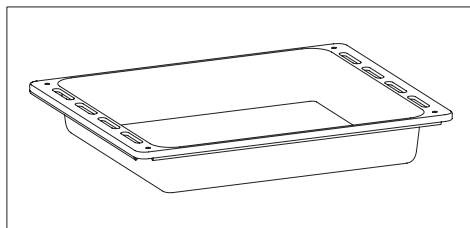

Prikuplja ostatke koji kapaju tijekom pripreme hrane na roštilju.

### Metalna rešetka

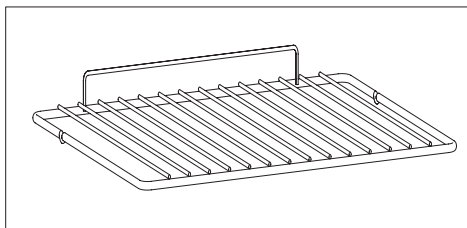

Drži posude za pečenje i plitice.

**Bočne žičane rešetke** (samo ako je uređaj opremljen)

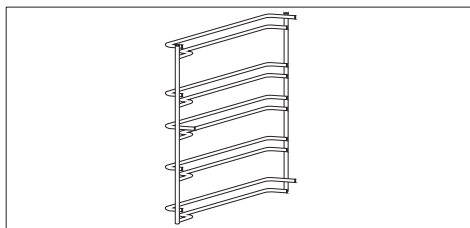

Smještene su s obje strane pećnice, drže metalne rešetke i plitice za prikupljanje sokova.

## Prvo Korištenja

### PRETHODNO ČIŠĆENJE

Očistite pećnicu prije prvog korištenja:

Obrišite vanjske površine s vlažnom mekom krpom, Operite svu opremu/pribor i unutrašnjost pećnice s otopinom tople vode i deterdženta za posuđa, Podesite praznu pećnicu na maksimalnu temperaturu i ostavite da radi oko 1 sat, to će ukloniti sve mirise nove pećnice, pri ovom postupku osigurajte dobro provjetranje prostorije.

# Opis zaslona

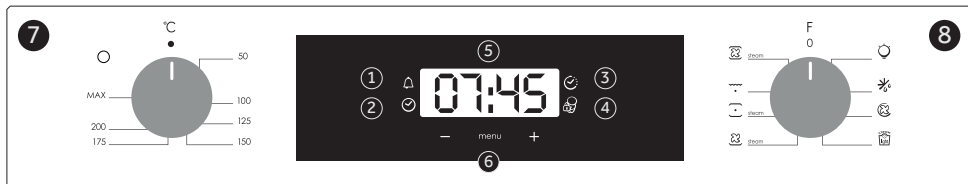

1. Zapisnik minuta
2. Postavljanje sata
3. Vrijeme kuhanja
4. Sigurnosna blokada za djecu
5. Prikaz temperature ili sata
6. Kontrole za podešavanje LCD zaslona
7. Gumb za odabir termostata
8. Gumb za odabir funkcije



**UPOZORENJE:** prva operacija koja se izvrši nakon što je pećnica instalirana ili nakon prekida napajanja (ovo je prepoznatljivo na zaslonu koji pulsira i prikazuje 12:00) postavlja točno vrijeme. To se postiže na sljedeći način.

- Pritisnite središnji gumb.
- Postavite vrijeme tipkama “-” “+”.
- Otpustite sve tipke.









**PAŽNJA:** Pećnica će raditi samo ako je postavljen sat.

FUNKCIJA	KAKO KORISTITI	KAKO DEAKTIVIRATI	ŠTO TO RADI	BILJEŠKA
<b>KLJUČANICA</b> 	Funkcija Zaštita za djecu aktivira se kada dodirnete gumb Set(+) i zadržite najmanje pet sekundi. Od tog trenutka blokirane su sve ostale funkcije i na zaslonu će naizmjenice, u razmacima od tri sekunde, bljeskati STOP i zadano vrijeme. Od ovog trenutka pa nadalje sve se ostale funkcije blokiraju, uključuje se lampica LED sigurnosne blokade za djecu, a na zaslonu isprekidano treperi STOP i trenutačno vrijeme.	Funkcija Child Lock isključena je isključivanjem pećnice dodirivanjem Touchpad Set (+) ponovo najmanje pet sekundi. Od ovog trenutka opet se mogu odabrati sve funkcije. Od ovog trenutka pa nadalje isključuje se lampica LED sigurnosne blokade za djecu i sve su funkcije ponovno dostupne za odabir.		



FUNKCIJA	KAKO KORISTITI	KAKO DEAKTIVIRATI	ŠTO TO RADI	BILJEŠKA
<p><b>MINUTA LESS</b></p> 	<p>Pritisnite središnji gumb 3 puta</p> <p>Pritisnite tipke “-” “+” za podešavanje vremena</p> <p>Otpustite sve tipke</p>	<p>Kada istekne zadano vrijeme, aktivira se zvučni alarm. Taj se alarm zaustavlja sam od sebe, ali možete ga zaustaviti odmah ako pritisnete bilo koji gumb.</p>	<p>Zvali alarm na kraju zadanog vremena.</p> <p>Tijekom postupka na zaslonu se prikazuje preostalo vrijeme.</p>	<p>Omogućuje korištenje pećnice kao budilica (može se aktivirati ili s radom u pećnici ili bez korištenja peći)</p>
<p><b>VRIJEME ZA KUHANJE</b></p> 	<p>Ručicom za funkciju pećnice odaberite funkciju kuhanja te ručicom termostata temperaturu na kojoj želite kuhati.</p> <p>Pritisnite središnji gumb 1 puta</p> <p>Pritisnite tipke “-” ili “+” za podešavanje dužine kuhanja</p> <p>Otpustite sve tipke  <b>NAPOMENA:</b> Ako je pećnica isključena ili žaruljica radi, funkcija rasporeda vremena kuhanja neće raditi.</p>	<p>Pritisnite bilo koju tipku za zaustavljanje signala. Pritisnite središnji gumb za povratak na funkciju sata.</p>	<p>Omogućuje podešavanje vremena kuhanja potrebnog za odabrani recept.</p> <p>Da biste provjerili koliko je vremena preostalo, pritisnite tipku MENU 1 puta.</p> <p>Za promjenu / promjenu podešenog vremena pritisnite MENU i tipke “-” +.</p>	<p>a kraju programa program emitira tri signala upozorenja i na zaslonu se pojavljuje End.Postavite odabirač funkcija na „0” radi povratka na funkciju sata.</p>
<p><b>KRAJ KUHANJA</b></p> 	<p>Ručicom za funkciju pećnice odaberite funkciju kuhanja te ručicom termostata temperaturu na kojoj želite kuhati.</p> <p>Pritisnite središnji gumb 2 puta</p> <p>Pritisnite tipke “-” “+” za podešavanje vremena kada želite da se pećnica isključ</p> <p>Otpustite gumb  <b>NAPOMENA:</b> Ako je pećnica isključena ili žaruljica radi, funkcija rasporeda vremena kuhanja neće raditi.</p>	<p>U postavljenom vremenu pećnica će se isključiti. Da biste ručno isključili, okrenite izbornik funkcije pećnice u položaj 0.</p>	<p>Omogućuje vam podešavanje kraja vremena kuhanja</p> <p>Za provjeru unaprijed postavljenog vremena gurnite središnji gumb 2 puta</p> <p>Za promjenu prethodno podešenog vremena pritisnite tipke MENU + “-” “+”</p>	<p>Ova se funkcija obično koristi s funkcijom “vrijeme kuhanja”.</p> <p>Na primjer, ako se jelo mora kuhati 45 minuta i mora biti spremno do 12:30, jednostavno odaberite željenu funkciju, postavite vrijeme kuhanja na 45 minuta i kraj vremena kuhanja do 12:30.</p> <p>Na kraju vremena podešavanja kuhanja, pećnica će se automatski isključiti i zazvoniti će se zvoniti.</p> <p>Kuhanje će se započeti automatski u 11:45 (12:30 minus 45 min) i nastavit će se do predefiniranog vremena završetka kuhanja, kada se pećnica automatski isključ</p>

# Upute Za Uporabu

Regulator funkcije	Regulator termostata	T ° C opseg	Funkcija
			SVJETILJKA: Uključuje svjetlo u unutrašnjosti pećnice. Automatski aktivira ventilator za hlađenje (samo na modelima koji imaju ugrađen ventilator za hlađenje).
			ODLEĐIVANJE: Kada je gumb za funkcije podešen na ovaj položaj, ventilator okreće zrak na sobnoj temperaturi oko zaleđene hrane tako da se odleđi za nekoliko minuta bez da sadržaj bjelančevina u hrani bude promijenjen.
	180	50 ÷ MAX	KUHANJE VENTILATOROM: Koriste se gornji i donji grijač uz ventilator koji okreće zrak u unutrašnjosti pećnice. Preporučujemo ovaj način pečenja za perad, peciva, ribe i povrće. Toplina bolje prodire u hranu te je vrijeme predzagrijavanja i pečenja kraće. Također možete peći različitu hranu u isto vrijeme sa ili bez iste pripreme u jednom ili više položaja. Ovaj način kuhanja pruža ujednačenu raspodjelu topline a mirisi različite hrane se ne miješaju. Omogućite oko deset dodatnih minuta kuhanja kada kuhate različitu hranu u isto vrijeme.
	190	50 ÷ MAX	* COOK LIGHT: Ova funkcija omogućava kuvanje na zdraviji način, s obzirom da je potrebna manja količina masti i ulja. Kombinacija grejnih elemenata sa pulsirajućim kruženjem vazduha garantuje savršene rezultate pečenja.
	210	50 ÷ MAX	VENTILATOR I DONJI GRIJAČ + STEAM: Vrući zrak se distribuira na različite police, što ovu funkciju čini idealnom za istovremeno kuhanje različitih vrsta hrane, bez ikakvog miješanja okusa i mirisa. Pritiskom na tipku STEAM, opcija pare djeluje s tradicionalnom toplinom, osiguravajući najbolji ukus i teksturu vaših jela i savršeno kvasac. Ovaj je način pogodan za kuhanje lisnatih peciva, slastica na bazi kvasca, kruha i pizza, pečenog mesa i ribe.
	220	50 ÷ MAX	* KONVENCIONALNO + PARA: I gornji i donji grijači elementi bit će uključeni korištenjem vode unutar šupljine za stvaranje pare. Potrebno je dodati 150 ml vode u šupljinu i okretati gumb za ovu homogenu izvedbu kuhanja.
	230	50 ÷ MAX	GRILL: (koristi se s zatvorenim vratima) Gornji grijač koristi se samostalno uz podešavanje temperature. Potrebno je predzagrijavanje u trajanju od 5 minuta da grijač postane crven. Uspjeh je zajamčen za pripremu čevapčića, mesa i slične hrane. Bijelo meso treba biti udaljenije od grijača, vrijeme pečenja je duže ali je hrana ukusnija. Crveno meso i ribe možete staviti na policu ali ispod mora biti plitica za sakupljanje masnoće.
	220	50 ÷ MAX	DONJE GRIJANJE + VENTILATOR + PARA: Donji grijač se koristi s ventilatorom koji cirkulira zrak unutar pećnice. Za stvaranje pare potrebno je dodati 150 ml vode u šupljinu i zakrenuti gumb za ovu funkciju. Opcija pare zajedno s donjim grijanjem i ventilatorom osigurava savršeno dizanje i pečenje kruha.

\* Provjereno u suglasnosti s CENELEC EN 60350-1, korišteno za određivanje energetske klase.

## Opće napomene o čišćenju

Radni vijek uređaja može se produljiti redovitim čišćenjem. Pričekajte da se pećnica ohladi prije ručnog čišćenja. Pri čišćenju nikada nemojte koristiti abrazivne deterdžente, čeličnu vunu ni oštre kako ne biste nepovratno oštetili emajlirane dijelove. Koristite samo vodu, sapun ili deterdžente na osnovi bjelila (amonijak).

### STAKLENI DIJELOVI

Preporučuje se čišćenje staklenog prozora upijajućim kuhinjskim ručnikom nakon svake uporabe pećnice. Kako biste uklonili tvrdokornije mrlje, možete uporabiti spužvu namočenu deterdžentom i dobro iscijeđenu. Potom isperite vodom.

### BRTVA PROZORA PEĆNICE

Ako se zaprlja, brtva se može očistiti vlažnom spužvom.

## Održavanje

### БҮЙІРЛІК СӨРЕЛЕРДІ АЛУ ЖӘНЕ ТАЗАЛАУ НҰСҚАУЫ

1. Сымды сөрелерді көрсеткілер бағытымен тарту арқылы алыңыз (төменнен қараңыз).
2. Сымды сөрелерді тазалау үшін, оларды ыдыс жуғышқа салыңыз не дымқыл шүберекті пайдаланыңыз әрі толығымен кепкенін тексеріңіз.
3. Тазалау процесінен кейін сымды сөрелерді кері ретпен орнатыңыз.

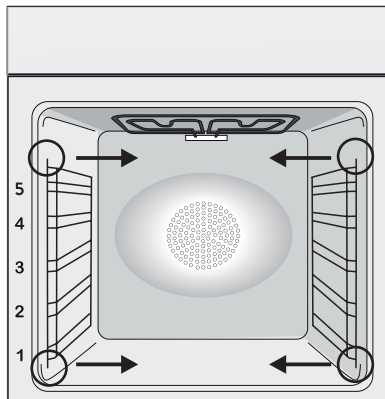



### ZAMJENA ŽARULJICE IZ SVJETILJKE

1. Válassza le a sütőt az erősáramú.
2. Az üveg borítás, csavarja ki az izzót és cserélje ki egy új izzót az azonos típusú.
3. Ha a hibás izzót cserélni, helyére az üvegbura.

Ovaj proizvod sadrži jedan ili više izvora svjetlosti čiji je razred energetske učinkovitosti G (Svjetiljka)/F (10 Led lampica).

## Funkcija "Aquactiva"

Postupak "Aquactiva" koristi paru za uklanjanje masnoća i drugih ostataka iz pećnice.

1. Nalijte 300 ml vode u spremnik "Aquactiva" na dnu pećnice.
2. Podesite pećnicu na funkciju za tradicionalno pečenje (  ) ili samo donji grijac (  ).
3. Postavite gumb za odabir funkcija pećnice na oznaku "Aquactiva" .
4. Pustite da se izvede "Aquactiva" postupak u trajanju od 30 minuta.
5. Nakon 30 minuta isključite funkciju i ostavite pećnicu da se potpuno ohladi.
6. Kada se pećnica ohladi, ocistite unutarnje površine pećnice krpom.

### UPOZORENJE:

Prije brisanja unutarnjih površina provjerite da je pećnica potpuno ohladena. Budite oprezni i obratite posebnu pažnju na sve vruće površine jer postoji opasnost od opekline.

Za ovaj postupak možete koristiti destiliranu ili pitku vodu.



# Gospodarenje otpadom i zaštita okoliša



Ovaj uređaj je označen u skladu s Europskom direktivom 2012/19 / EU o otpadu električne i elektroničke opreme (WEEE). Otpadna električna i elektronička oprema sadrži i štetne tvari (koje mogu izazvati negativne posljedice za okoliš) i osnovne komponente (koje se mogu ponovno koristiti).

Važno je da otpadna električna i elektronička oprema bude podvrgnuta posebnim tretmanima, kako bi se uklonili i pravilno odložili svi zagađivači i povratili i reciklirali svi materijali. Pojedinci mogu igrati važnu ulogu u osiguravanju da otpadna električna i elektronička oprema ne postane ekološki problem; bitno je slijediti neka osnovna pravila:

- Otpadna električna i elektronika oprema se ne smije tretirati kao kućni otpad.
- Otpadna električna i elektronika oprema treba se predati odgovarajućim sabirnim centrima kojima upravljaju općina ili registrirane

tvrtke. U mnogim zemljama, za velike otpade električne i elektroničke opreme može biti propisano sakupljanje kod kuće.

- Kada kupite novi aparat, stari može biti vraćen na prodajno mjesto koje ga mora preuzeti besplatno po osnovi jedan-za-jedan, sve dok je to oprema istovjetnog tipa i ima iste funkcije kao isporučena oprema.

## UŠTEDA ENERGIJE I BRIGA ZA OKOLIŠ

Ukoliko je moguće, izbjegavajte nepotrebno zagrijavanje prazne pećnice. Vrata otvarajte što je manje moguće, kako biste smanjili gubitak topline iz unutrašnjosti. Za značajnu uštedu energije, isključite pećnicu 5 do 10 minuta prije planiranog završetka pečenja i iskoristite preostalu toplinu pećnice. Održavajte brtve čistima i pripazite da su pravilno učvršćene, kako biste izbjegli gubitak topline. Ukoliko imate dvotarifno brojilo, iskoristite funkciju odgode početka pečenja za period jeftinije električne energije.

## Rješavanje problema

Problem	Mogući Uzrok	Rješenje
Pećnica se ne zagrijava	Sat nije postavljen	Postavite sat
Pećnica se ne zagrijava	Nisu postavljene funkcija kuhanja i temperatura	Pobrinite se da su potrebne postavke pravilne
Dodirno korisničko sučelje ne reagira	Para i kondenzacija na ploči korisničkog sučelja	Ploču korisničkog sučelja očistite krpom od mikrovlakana kako biste uklonili kondenzirani sloj

# Sadržaj

---

- 87** Bezbednosne Napomene
- 91** Opšta upozorenja
- 93** Opis proizvoda
- 94** Opis komandne table
- 96** Programi pečenja
- 97** Generalne napomene o čišćenju
- 97** Održavanje
- 99** Troubleshooting
- 114** Installation

## Bezbednosne Napomene

---

- Tokom kuvanja može da se kondenzuje vlaga unutar rerne ili na staklenim vratima. To je normalno stanje. Da biste smanjili ovaj efekat, sačekajte 10-15 minuta nakon uključivanja pre stavljanja hrane u rernu. U svakom slučaju, kondenzacija nestaje kada rer-na dostigne temperaturu kuvanja.
- Kuvajte povrće u posudi sa poklopcem umesto u otvorenoj posudi.
- Izbegavajte da ostavljate hranu u rerni nakon kuvanja više od 15/20 minuta.
- UPOZORENJE: Uređaj i njegovi delovi kojima se može pristupiti zagrevaju se prilikom upotrebe. Pazite da ne dodirnete zagrejane delove.
- UPOZORENJE: delovi kojima se može pristupiti mogu postati vreli pri upotrebi rerne. Držite malu decu na bezbednoj udaljenosti.
- UPOZORENJE: Isključite uređaj sa mrežnog napajanja električnom energijom pre nego što počnete sa nekom popravkom ili održavanjem.
- UPOZORENJE: Da bi se izbegao rizik usled nenamernog resetovanja termalnog isključivanja, ovaj uređaj ne sme da se napaja preko spoljnog prekidača, kao što je uklopni sat, niti da bude priključen na kolo koje se redovno uključuje i isključuje.
- Deca mlađa od 8 godina treba da budu na bezbednom rastojanju od uređaja, osim ako su pod stalnim nadzorom.
- Deca ne smeju da se igraju sa uređajem. Ovaj uređaj mogu koristiti deca uzrasta od 8 godina i više, i osobe sa smanjenim fizičkim, senzornim ili mentalnim sposobnostima ili nedostatkom iskustva i znanja, ako su pod nadzorom ili ako su dobili uputstva kako da koriste uređaj na bezbedan način i ako razumeju rizike koje ta upotreba uključuje.
- Čišćenje i održavanje ne smeju obavljati deca bez nadzora.
- Stakleni deo vrata rerne nemojte čistiti agresivnim ili abrazivnim

- sredstvima ili strugati oštrim metalnim predmetima jer tako možete izgubiti površinu, što može dovesti do pucanja stakla.
- Pre uklanjanja odvojivih delova rerna mora biti isključena, a nakon čišćenja odvojive delove treba ponovo postaviti prema uputstvima.
  - Koristite isključivo sondu za meso preporučenu za ovu rernu.
  - Za čišćenje nemojte koristiti paročistač ili sprej pod visokim pritiskom.
  - UKOLIKO PROIZVOĐAČ ISPORUČUJE RERNU BEZ UTIKAČA: UREĐAJ NE SME BITI PRIKLJUČEN NA IZVOR NAPAJANJA POMOĆU UTIKAČA ILI UTIČNICA, VEĆ MORA BITI DIREKTNO PRIKLJUČEN NA MREŽNO NAPAJANJE. Priključivanje na izvor napajanja mora izvršiti kvalifikovani stručnjak. Da bi ugradnja bila u skladu sa važećim bezbednosnim propisima, rerna mora biti povezana samo postavljanjem omnipolarnog prekidača, sa razdvajanjem kontakta u skladu sa zahtevima za prenaponsku kategoriju III, između uređaja i izvora napajanja. Omnipolarni prekidač mora nositi maksimalno povezano opterećenje i mora biti u skladu sa važećim propisima. Prekidač ne sme regulisati žuto-zeleni kabl za uzemljenje. Omnipolarni prekidač koji se koristi za priključivanje na električnu mrežu mora biti lako dostupan nakon što je rerna ugrađena. Priključak na izvor napajanja mora da izvrši kvalifikovani stručnjak uzimajući u obzir polaritet rerne i izvora napajanja. Isključivanje se mora postići ugradnjom prekidača u fiksno ožičenje u skladu sa pravilima ožičenja
  - UKOLIKO PROIZVOĐAČ ISPORUČUJE RERNU SA UTIKAČEM: Utičnica mora biti pogodna za opterećenje naznačeno na etiketi i mora imati povezano i funkcionalno uzemljenje. Kabl za uzemljenje je žuto-zelene boje. Ovu radnju treba da izvrši kvalifikovani stručnjak. Ukoliko utičnica u zidu ne odgovara utikaču uređaja, zatražite od kvalifikovanog električara da je zameni odgovarajućim tipom utičnice. Utikač i utičnica moraju biti u skladu sa aktuelnim normama ugradnje u državi. Priključivanje na električnu



mrežu moguće je i pomoću omnipolarnog prekidača, sa razdvajanjem kontakta u skladu sa zahtevima za prenaponsku kategoriju III, koji se postavlja između uređaja i izvora napajanja, a koji mora biti u stanju da podnese maksimalno napajanje koje se prenosi i koji mora biti u skladu sa važećim propisima. Prekidač ne sme regulisati žuto-zeleni kabl za uzemljenje. Utičnica ili omnipolarni prekidač koji se koriste za priključivanje na električnu mrežu moraju biti lako dostupni nakon što je rerne ugrađena. Isključivanje se može postići tako što će utikač biti lako dostupan ili tako što će se ugraditi prekidač u fiksno ožičenje u skladu sa pravilima ožičenja.

- Ako se električni kabl ošteti, treba ga zameniti kablom ili specijalnim paketom koji se nabavlja od proizvođača ili korisničke službe.
- Tip kabla za napajanje H05V2V2-F. Ovu radnju treba da izvrši stručnjak sa odgovarajućim kvalifikacijama. Kabl za uzemljenje (žuto-zeleni) mora biti otprilike 10 mm duži od ostalih kablova. Za popravke uređaja obratite se isključivo ovlašćenom servisu i zahtevajte ugradnju originalnih delova.
- Ukoliko se ne poštuju gorenavedena uputstva, bezbednost pri upotrebi uređaja nije zagarantovana i garancija proizvođača ne važi.
- Pre čišćenja treba ukloniti sve prosute materije.
- Duži prekid napajanja električnom energijom tokom aktuelne faze kuvanja može dovesti do kvara monitora. U tom slučaju obratite se službi za kupce.
- Uređaj ne sme da bude postavljen iza dekorativnih vrata da bi se izbeglo pregrevanje.
- Kada postavite policu unutra, vodite računa da graničnici budu okrenuti nagore i unazad u unutrašnjosti rerne. Polica mora u potpunosti da bude ubačena u otvor rerne.
- Kada ubacujete rešetku, obratite pažnju na to da neklizajuća ivica bude postavljena unazad i naviše.
- **UPOZORENJE:** Ne oblažite zidove rerne aluminijumskom fo-

lijom ili zaštitnim oblogama za jednokratnu upotrebu koje su dostupne u prodavnicama. U direktnom kontaktu s vrelim emajlom, aluminijumska folija ili bilo koja druga zaštitna obloga mogu izazvati topljenje i oštećenje emajla sa unutrašnje strane.

- UPOZORENJE: Nikada nemojte uklanjati zaptivku vrata rerne.
- OPREZ: Nemojte dopunjavati spremnik na dnu rerne vodom tokom kuvanja niti dok je rerne zagrejane.
- Nije potreban dodatan rad/postavke da biste koristili uređaj na nominalnim frekvencijama.
- Rerne se može postaviti visoko na stub ili ispod radne ploče. Pre nego što fiksirate rerne, morate se postarati da prostor za nju ima dobru ventilaciju koja će omogućiti odgovarajuću cirkulaciju svežeg vazduha neophodnog za hlađenje i zaštitu unutrašnjih delova. Napravite otvore kao što je navedeno na poslednjoj strani u skladu sa vrstom uređaja.
- Za pravilno korišćenje rerne ne preporučuje se stavljanje hrane direktno na rešetke i plehove već korišćenje papira za pečenje i/ili posebnih posuda.

# Opšta upozorenja

---

Hvala Vam što ste se odlučili za kupovinu našeg proizvoda. Za najbolje rezultate korišćenja Vaše rerne, molimo pročitajte ovo uputstvo pažljivo, i sačuvajte ga za referisanje u buduće. Pre instaliranja rerne, zapišite i sačuvajte 16-cifreni serijski broj, tako da ga u slučaju kvara možete proslediti ovlašćenom serviseru. Po izvlačenju rerne iz njenog pakovanja, molimo proverite da nije oštećena tokom transporta. U slučaju da imate bilo kakve sumnje, nemojte koristiti rernu i pozovite kvalifikovano tehničko lice. Celokupan materijal iz pakovanja (plastične kese, stiropor, metalne vezice) držite podalje od dece.

Kada uključite rernu prvi put, može doći do jakog ispuštanja dima. Ovo je normalna pojava koja je uzrokovana mazivima koji se nalaze oko same zapremine rerne. Dok rerna ispušta dim ili neprijatne mirise, nemojte stavljati hranu u nju. Proizvođač ne snosi nikakvu odgovornost ni posledice za nepoštovanje stavki ovog uputstva.

**NAPOMENA:** funkcije rerne, njene osobine i dodaci navedeni u ovom uputstvu se razlikuju u zavisnosti od modela koji je kupljen.

## Bezbednosna upozorenja

---

Koristite rernu isključivo za njenu namenu, tj. priprema hrane u domaćinstvu; bilo kakva druga upotreba, kao npr. korišćenje rerne kao izvor grejanja, rad sa hemikalijama ili nešto slično se smatra nepravilnom upotrebom, pa samim tim i opasnom po bezbednost. Proizvođač ne može snositi odgovornost za bilo kakvo oštećenje koje je nastalo nepravilnom ili nerazumnom upotrebom. Upotreba bilo kakvih električnih aparata podrazumeva poštovanje određenih pravila:

- nemojte vući kabal kako bi izvukli utikač iz utičnice;
- ne dodirujte aparat mokrim nogama ili rukama;
- upotreba adaptera, produžnih kablova i sličnih predmeta nije preporučljiva;

## Električna bezbednost

---

**POBRINITE SE DA ELEKTRIČAR ILI KVALIFIKOVANI TEHNIČAR POVEŽE RERNU NA STRUJU.**

Način na koji je rerna povezana na električnu mrežu mora biti napravljena u saglasnosti sa zakonom države u kojoj je rerna instalirana. Proizvođač ne prihvata nikakvu odgovornost za bilo kakvu štetu koja je nastala nepoštovanjem ovih uputstava. Rerna mora biti povezana na električnu mrežu sa uzemljenjem, ili zidni izvor sa više polova, u zavisnosti od zakona i propisa u državi u kojoj je rerna instalirana. Električna mreža mora biti zaštićena odgovarajućim osiguračima i kablovima koji moraju imati transversivne sekcije kako bi obezbedile pravilno funkcionisanje rerne.

### **POVEZIVANJE NA MREŽU**

Rerna je opremljena kablom koji može biti povezan samo na električnu mrežu napona 220-240 VAC, snaga između faze i neutrala. Pre nego što je rerna povezana na električnu mrežu, neophodno je proveriti:

- napon naznačen na merilo
- podešavanje diskonektora.

Žica za uzemljenje povezana na terminal uzemljenje rerne mora biti povezana i za odgovarajući terminal na dovodu struje.

### **UPOZORENJE**

Pre povezivanja rerne na električnu mrežu, raspitajte se kod kvalifikovanog električara da proverí ispravnost uzemljenja utičnice. Proizvođač ne preuzima nikakvu odgovornost za bilo kakve nezgode ili probleme koji su nastali kao nedostatak pravilnog uzemljenja aparata.

**NAPOMENA:** kako rerna može zahtevati rad na održavanju, preporučujemo da ostavite još jednu zidnu utičnicu slobodnom, tako da rerna može biti povezana sa njom u slučaju da je pomerena iz mesta na kome je inače instalirana. Kabal za dovod struje može biti zamenjen isključivo originalnim, od strane ovlašćenog kvalifikovanog tehničkog osoblja.

## Preporuke

---

Nakon svake upotrebe rerne, minimalno čišćenje će održati rernu savršeno čistom. Nemojte oblagati zidove rerne alu-folijom ili jednokranim zaštitama koje su dostupne u prodavnicama. Alu-folija ili bilo koja druga vrsta zaštite, u direktnom kontaktu sa toplim emajlom dovodi do rizika od topljenja i uništavanja unutrašnjosti emajla. Kako bi sprečili preterano prljanje rerne, nemojte koristiti veoma visoke temperature dok se unutra nalaze veće naslage hrane. Bolje je produžiti vreme pečenja i blago sniziti temperaturu. Zajedno sa dodacima dopremljenim uz rernu, preporučujemo Vam da koristite samo specijalne plehove i modle dizajnirane za rad na veoma visokim temperaturama.

## Instalacija

---

Proizvođač nije obavezan da izvrši instalaciju aparata. U slučaju da Vam je potrebna instalacija od strane ovlašćenog servisera, trošak izrade neće biti pokriven garancijom. Uputstva za instalaciju moraju biti praćena od kvalifikovanog osoblja. Nepravilna instalacija može dovesti do povrede ljudi, životinja kao i oštećenja imovine. U tom slučaju, proizvođač ne može snositi odgovornost za štetu. Kuhinjski element u koji je rerna ugrađena mora biti napravljena od materijala koji je otporan na temperature od najmanje 70°C. Može biti instalirana ispod ploče ili u elementima na visini. Pre učvršćivanja, morate osigurati dobru ventilaciju, kako bi unutar i oko rerne mogao da kruži vazduh neophodan za cirkulaciju svežeg vazduha za zaštitu elemenata i unutrašnjih delova. Napravite otvore koji su naznačeni na poslednjoj strani ovog uputstva.

## Opis proizvoda

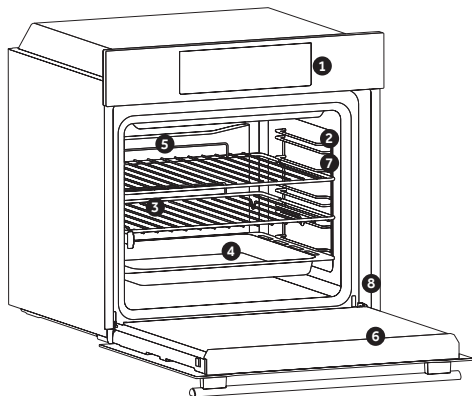

1. Upravljačka ploča
2. Položaji polica (bočna žičana mreža ako je uključena)
3. Mreže
4. Pladnjevi
5. Ventilator (ako postoji)
6. Vrata pećnice
7. Bočne žičane rešetke (ako postoje: samo za ravnu šupljinu)

### 8. Serijski broj

## DODACI

### Drip pan

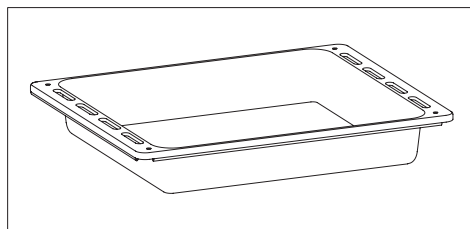

Collects residues that drip when cooking food on the grills.

### Metalna rešetka

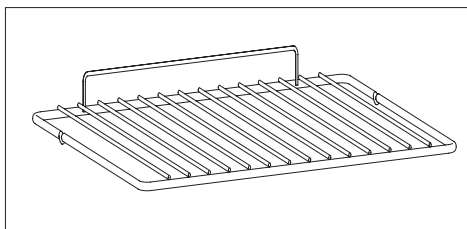

Holds baking trays and plates.

### Bočna žičana rešetka (samo ako je prisutan)

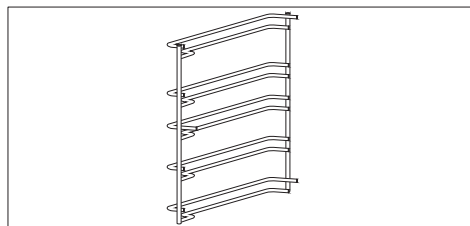

Located on both sides of the oven cavity, holds metal grills and drip pans.

## Prva upotreba

**PRELIMINARNO ČIŠĆENJE:** Očistite rernu pre prve upotrebe. Prebrišite spoljašnje površine sa vlažnom mekom krpom. Operite sve dodatke i prebrišite unutrašnjost rerne rastvorom vode i malo deterdženta za ručno pranje sudova, a potom isperite. Potom uključite rernu na maksimalnu temperaturu i ostavite da radi oko sat vremena, kako bi se sagoreli industrijski ostaci.

# Opis komandne table

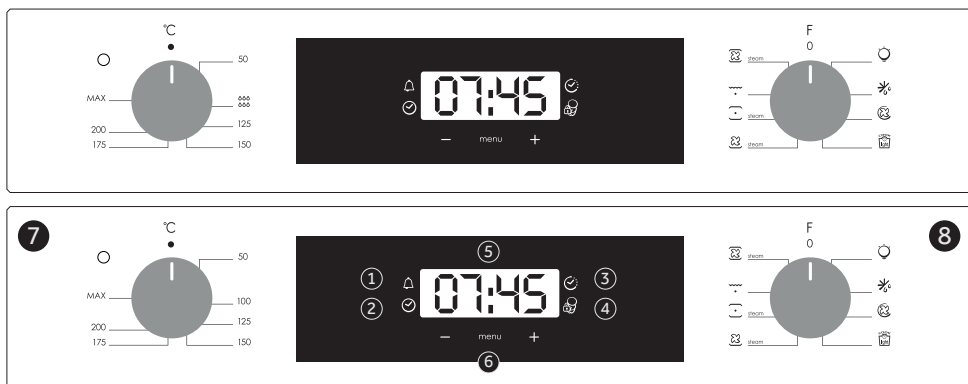



1. Zapisnik minuta
2. Podešavanje sata
3. Vrijeme kuhanja
4. Zaključano za decu
5. Prikaz temperature ili sata
6. Kontrole za podešavanje LCD ekrana
7. Gumb za odabir termostata
8. Gumb za odabir funkcije

**UPOZORENJE:** prva operacija koju treba izvršiti nakon što je peć instalirana ili nakon prekida napajanja (ovo je prepoznatljivo na displeju koji pulsira i prikazuje 12:00) postavlja tačno vrijeme. To se postiže na sljedeći način.









- Pritisnite centralno dugme.
- Postavite vrijeme tipkama "-" "+".
- Otpustite sve tipke.

**PAŽNJA:** Pećnica će raditi samo ako je sat podešen.

FUNKCIJA	KAKO KORISTITI	KAKO DEAKTIVIRATI	ŠTA JE	BILJEŠKA
<b>ZAKLJUČAVANJE</b> 	<p>Opcija za zaključavanje se aktivira tako što se dugme „Set“ (+) zadrži pritisnutim najmanje 5 sekundi. Od tog trenutka pa nadalje sve druge opcije će biti zaključane a na displeju će u intervalima od 3 sekunde naizmenično treperiti STOP i podešeno vreme. Od ovog trenutka će sve druge funkcije biti zaključane, LED indikator funkcije „Zaključano za decu“ će biti uključen, a na ekranu će se naizmenično prikazivati oznaka „STOP“ i tekuće vreme.</p>	<p>Opcija za zaključavanje se deaktivira dodirivanjem tačpeda Postavite (+) ponovo najmanje 5 sekundi. Od ovog trenutka na svim funkcijama se ponovo može odabrati. Od ovog trenutka će LED indikator funkcije „Zaključano za decu“ biti isključen a sve druge funkcije će ponovo biti dostupne.</p>		

FUNKCIJA	KAKO KORISTITI	KAKO DEAKTIVATI	ŠTA JE	BILJEŠKA
<b>MINUTNI POSETNIK</b> 	<p>Pritisnite centralno dugme 3 puta</p> <p>Pritisnite dugmad “-” “+” da biste postavili željeno vreme</p> <p>Oslobodite sve dugmad</p>	<p>Nakon što podešeno vreme prođe, aktiviraće se zvučni alarm. Taj alarm će se sam zaustaviti ali se može i ranije zaustaviti pritiskom na bilo koje dugme.</p>	<p>Zvuči alarm na kraju podešenog vremena.</p> <p>Tokom procesa, ekran prikazuje preostalo vreme.</p>	<p>Omogućava upotrebu pećnice kao budilnika (može se aktivirati bilo sa radom pećnice ili bez upotrebe pećnice)</p>
<b>VREME KUVANJA</b> 	<p>Pomoću dugmeta sa izborom programa izaberite opciju kuvanja, a pomoću dugmeta sa termostatom izaberite temperaturu na kojoj želite da kuvate.</p> <p>Pritisnite centralno dugme 1 puta</p> <p>Pritisnite dugmad “-” ili “+” da biste podesili dužinu kuvanja</p> <p>Oslobodite sve dugmad  <b>NAPOMENA:</b> Ako je šporet isključen ili je uključena lampica, opcija s rasporedom vremena za kuvanje neće raditi.</p>	<p>Pritisnite bilo koji taster da zaustavite signal. Pritisnite centralno dugme da biste se vratili na funkciju sata.</p>	<p>Omogućava podešavanje vremena kuvanja potrebnog za odabrani recept.</p> <p>Da biste proverili koliko dugo treba da se pokrene, pritisnite dugme MENU 1 put.</p> <p>Za promenu / promjenu prethodno podešenog vremena pritisnite MENU i “-” “+” dugmad.</p>	<p>Po završetku programa pojavice se 3 signala upozorenja a na displeju će pisati “Kraj”. Postavite dugme sa izborom programa na “0” kako biste se vratili na sat.</p>
<b>ZAVRŠETAK KUVANJA</b> 	<p>Pomoću dugmeta sa izborom programa izaberite opciju kuvanja, a pomoću dugmeta sa termostatom izaberite temperaturu na kojoj želite da kuvate.</p> <p>Pritisnite centralno dugme 2 puta</p> <p>Pritisnite dugmad “-” “+” da biste podesili vreme na kome želite da se pećnica isključi</p> <p>Otpustite dugmad  <b>NAPOMENA:</b> Ako je šporet isključen ili je uključena lampica, opcija s rasporedom vremena za kuvanje neće raditi.</p>	<p>U postavljenom trenutku, pećnica će se isključiti. Da biste ručno isključili, okrenite selektor funkcije rene u položaj O.</p>	<p>Omogućava vam da postavite kraj vremena kuvanja</p> <p>Da biste proverili podešeno vreme, pritisnite centralno dugme 2 puta</p> <p>Za promenu prethodno podešenih vremena pritisnite MENU + “-” “+”</p>	<p>Ova funkcija se obično koristi sa funkcijom “vrijeme kuvanja”. Na primer, ako se posuda mora kuvati 45 minuta i mora biti spremna do 12:30, jednostavno izaberite željenu funkciju, postavite vreme kuvanja na 45 minuta, a kraj kuvanja na 12:30.</p> <p>Na kraju podešenog vremena kuvanja, pećnica će se automatski isključiti i zvučni alarm će zvoniti.</p> <p>Kuvanje počinje automatski u 11:45 (12:30 minus 45 minuta) i nastaviće do predviđenog vremena završetka kuvanja, kada se pećnica automatski isključi.</p>

# Programi pečenja

Selektor funkcija	T °C preporučena	T °C opseg	Funkcija
			SVETLO: Uključuje svetlo unutar rerne.
			ODMRZAVANJE: Ventilator okreće vazduh na sobnoj temperaturi oko zaleđene hrane tako da se odleđi za nekoliko minuta bez da sadržaj belančevina u hrani bude promenjen. Temperatura je unapred podešena na 40°C.
	180	50 ÷ MAX	VIŠE NIVOVA: Koriste se oba grejača zajedno sa ventilatorom koji okreće vruć vazduh u unutrašnjosti rerne. Ovaj način kuvanja preporučujemo za živinu, peciva, ribu i povrće. Ovim načinom kuvanja postizemo bolje prodiranje toplote, a vrijeme zagrijavanja i kuvanja su kraći. Kuvanje pomoću ventilatora omogućuje da različita jela kuvate zajedno u isto vreme na različitim položajima u rerni uz jednaku raspodelu toplote, a bez opasnosti od mešanja ukusa i mirisa. Kada kuvate različitu hranu u isto vrijeme, kuvajte 10 minuta duže.
	190	50 ÷ MAX	* COOK LIGHT: Ova funkcija omogućava kuvanje na zdraviji način, s obzirom da je potrebna manja količina masti i ulja. Kombinacija grejnih elemenata sa pulsirajućim kruženjem vazduha garantuje savršene rezultate pečenja.
 steam	210	50 ÷ MAX	KONVENCIJA + VENTILATOR + PARA: Odabirom ove funkcije, donji i gornji grijači elementi rade zajedno s ventilatorom za ravnomjerno kuvanje na svim nivoima. Potrebno je dodati 150 ml vode u šupljinu i okrenuti dugme za ovu funkciju. Ova metoda kuvanja poboljšava nježnost i okuse svakog jela, posebno pečenja i crvenog mesa.
 steam	220	50 ÷ MAX	* KONVENCIONALNO + PARA: I gornji i donji grijači elementi će se uključiti korištenjem vode unutar šupljine za stvaranje pare. Potrebno je dodati 150 ml vode u šupljinu i okrenuti dugme za ovu homogenu izvedbu kuvanja.
	230	50 ÷ MAX	GRIL: Koristi se gornji grejač. Uspeh je zagarantovan za razne vrste mesa, ražnjiće, čevapčiče, kobasice i sl. Gril treba unapred zagrejati na 5 minuta da se postigne visoka temperatura. Belo meso treba uvek biti postavljeno malo dalje od grejača grila, vreme kuvanja je malo duže, ali meso će biti sočnije. Crveno meso i ribu možete postaviti na policu, a ispod stavite pleh za sakupljanje masti.
 steam	220	50 ÷ MAX	DONJE GRIJANJE + VENTILATOR + PARA: Donji grijač se koristi sa ventilatorom koji cirkuliše zrak unutar pećnice. Za stvaranje pare potrebno je dodati 150 ml vode u šupljinu i okrenuti dugme za ovu funkciju. Opcija na paru zajedno sa donjim grijanjem i ventilatorom osigurava savršeno dizanje i kuvanje kruha.

\* Testirano u skladu sa CENELEC EN 60350-1 za definiciju energetske klase.



## Generalne napomene o čišćenju

Životni vek aparata može biti produžen regularnim čišćenjem. Sačekajte da se rerna ohladi pre nego što krenete sa ručnim čišćenjem. Nikada nemojte koristiti abrazivne deterdžente, metalnu vunu, oštre predmete za čišćenje kako ne bi oštetili emajlirane delove. Koristite samo vodu, deterdžent ili preparate na bazi hlora (ili amonijaka).

### STAKLENI DELOVI

Preporučujemo da staklo rerne očistite sa debelom kućnom krpom nakon svakog korišćenja rerne. Kako bi uklonili skorelije fleke, možete koristiti sunđer natopljen deterdžentom (dobro isceden), a potom isprati vodom..

### GUMA RERNE

U slučaju da je prljava, gumu lako možete obri-

žati vlažnim sunđerom.

### DODACI

Očistite dodatke sa mokrim sunđerom i deterdžentom za sudove. Dobro isperite i osušite; nemojte koristiti abrazivne deterdžente.

### PLEH ZA SAKUPLJANJE MASTI

Nakon grilovanja (roštiljanja), izvucite pleh iz rerne. Toplu mast i tečnosti izručite i operite pleh u toploj vodi, korišćenjem sunđera i deterdženta za sudove. U slučaju da masni ostaci ostanu, potopite pleh u vodu i deterdžent. Takođe, pleh možete oprati u mašini za sudove ili profesionalnim sredstvom za čišćenje rerne. Nikada nemojte vraćati prljav pleh u rernu.

## Održavanje

### UKLANJANJE I ČIŠĆENJE BOČNIH ŠINA

1. Uklonite žičane rešetke tako što ćete ih povući u pravcu strelica (vidi dole).
2. Da biste očistili žičane rešetke, stavite ih u mašinu za pranje sudova ili ih očistite vlažnim sunđerom, a potom ih obavezno osušite.
3. Nakon čišćenja, vratite žičane rešetke u rernu obrnutim redosledom.

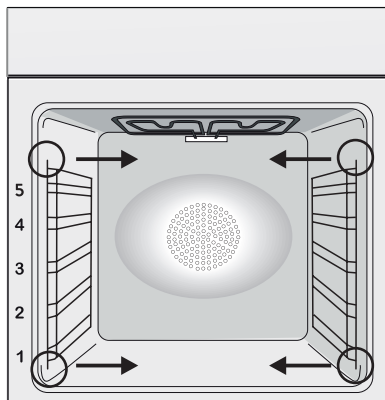



### ZAMENA SIJALICA

1. Isključite rernu iz struje.
2. Odšrafite stakleni poklopac, a potom i sijalicu. Stavite novu sijalicu i zašrafite.
3. Nakon postavljanja nove sijalice, zavrnite stakleni poklopac.

Ovaj proizvod ima jedan izvor svetlosti ili više njih čija je energetska efikasnost klase G (svetiljka) / F (10 LED).

## Funkcija Aquactiva

Postupak Aquactiva koristi paru kako bi otklonio preostalu mast i ostatke hrane iz rerne.

1. Sipajte 300 ml vode u spremnik Aquactiva u dnu rerne.
2. Podesite funkciju rerne na statični (  ) ili donji (  ) grejač.
3. Podesite temperaturu na ikonicu Aquactiva .
4. Ostavite program da radi 30minuta.
5. Nakon 30 minuta isključite program i ostavite rernu da se ohladi.
6. Kada se uređaj ohladi, očistite unutrašnje površine rerne krpom.

Upozorenje:

Proverite da li se uređaj ohladio pre nego što ga dodirnete. Budite pažljivi sa svim vrelim površinama jer mogu da izazovu opekotine. Koristite destilovanu vodu za piće.



# Otpad i zaštita životne sredine



Ovaj aparat je označen u saglasnosti sa evropskom Direktivom 2012/19/EU u vezi sa otpadom električnih aparata (WEEE). WEEE sadrži zagađujuće substance (koje mogu imati negativan uticaj na životnu sredinu), kao i bazne elemente (koji mogu biti ponovo iskorišćeni). Važno je da WEEE otpad prođe specifičan tretman kako bi na pravi način isključili zagađivače i povratili korisne materijale. Svaki pojedinac može odigrati izuzetno važnu ulogu u obezbeđenju da WEEE ne postane problem životne sredine. Neophodno je poštovati osnovna pravila:

- WEEE se ne može smatrati komunalnim otpadom;
  - WEEE mora biti odnet na odgovarajuća sabirna mesta koja kontrolišu ustanove za reciklažu.
- U mnogim zemljama, moguće je organizovati odnošenje ovakvog otpada direktno sa kućne adrese. Kada kupite novi aparat, kod pojedinih prodavaca stari možete organizovati da Vam bude odnesen, sve dok je iste vrste kao i novi aparat koji je kupljen.

## ČUVANJE I POŠTOVANJE ŽIVOTNE SREDINE

Gde je moguće, izbegavajte pre-grejanje rerne i uvek pokušavajte da je napunite što više. Otvarajte vrata rerne što je ređe moguće, zato što velika količina toplote izlazi pri svakom otvaranju. avoid preheating the oven and always try to fill it. Open the oven door as infrequently as possible, because heat from the cavity disperses every time it is opened. Za značajnu uštedu energije, isključite rernu 5 ili 10 minuta pre nego što planirate da završite vreme pečenja, čime ćete iskoristiti preostalu toplotu koju rerna nastavlja da generiše. Držite sve gume čiste i na svom mestu, kako bi izbegli bilo kakvo gubljenje toplote i energije.

## Troubleshooting

Problem	Mogući Razlog	Rešenje
Rerna ne greje	Sat nije podešen.	Podesite tačno vreme.
Rerna ne greje	Zaštita ekrana je aktivna.	Deaktivirajte blokadu.
Rerna ne greje	Funkcija ili temperatura nisu dobro podešene.	Pobrinite se da je rerna pravilno podešena.

## Rezumat

---

- 101** Atenționări generale
- 105** Instrucțiuni generale
- 107** Descrierea produsului
- 108** Descrierea afișajului
- 110** Moduri de gătit
- 111** Note generale privind curățarea
- 111** Întreținere
- 113** Curățarea și întreținerea cuptorului
- 114** Installation

## Atenționări generale

---

- În timpul gătitului, umiditatea poate condensa în interiorul cuptorului sau pe geamul ușii. Aceasta este o stare normală. Pentru a reduce acest efect, așteptați 10-15 minute după pornire, înainte de a pune alimente în cuptor. În orice caz, condensul dispare când cuptorul atinge temperatura de gătit.
- Gătiți legumele într-un recipient cu un capac, în loc de o tavă deschisă.
- Evitați să lăsați alimentele în cuptor după gătit mai mult de 15-20 de minute.
- AVERTISMENT: aparatul și părțile accesibile devin fierbinți în timpul utilizării. Aveți grijă să nu atingeți părțile fierbinți.
- AVERTISMENT: piesele accesibile pot fi fierbinți când cuptorul este în uz. Copiii mici trebuie ținuți la o distanță sigură.
- Deconectați aparatul de la sursa de alimentare înainte de a efectua orice operațiune sau lucrare de întreținere asupra acestuia.
- AVERTISMENT: pentru a evita un pericol ce poate fi cauzat de resetarea accidentală a dispozitivului de întrerupere termică, aparatul nu trebuie alimentat printr-un dispozitiv de comutare extern, precum un temporizator, sau nu trebuie conectat la un circuit care este pornit și oprit în mod regulat.
- Copiii cu vârste sub 8 ani trebuie ținuți la o distanță sigură față de aparat dacă nu sunt permanent supravegheați.
- Este interzis copiilor să se joace cu acest aparat.
- Aparatul poate fi utilizat de copii cu vârsta de 8 ani și mai mari și de persoanele cu abilități fizice, senzoriale sau mentale limitate, fără experiență sau cunoștințe privind produsul, numai dacă acestea sunt supravegheate sau instruite cu privire la utilizarea aparatului într-un mod sigur, fiind conștientizate posibilele riscuri.
- Curățarea și întreținerea nu trebuie efectuate de către copii nesupravegheați.
- A nu se utiliza materiale dure sau abrazive sau raclete metalice

- ascuțite pentru a curăța sticla de pe ușa cuptorului, deoarece acestea pot zgâria suprafața și pot determina spargerea sticlei.
- Cuptorul trebuie oprit înainte de a scoate părțile detașabile. După curățare, reasamblați părțile detașabile conform instrucțiunilor.
  - Utilizați doar sonda de carne recomandată pentru acest cuptor.
  - Nu folosiți un dispozitiv de curățare cu aburi sau pulverizator cu presiune ridicată pentru operațiunile de curățare.
  - ÎN CAZUL ÎN CARE CUPTORUL ESTE FURNIZAT DE PRODUCĂTOR FĂRĂ ȘTECĂR:  
APARATUL NU TREBUIE CONECTAT LA SURSA DE ALIMENTARE UTILIZÂND ȘTECĂRUL SAU PRIZE, CI TREBUIE CONECTAT DIRECT LA REȚEAUA DE ALIMENTARE. Conectarea la sursa de alimentare trebuie efectuată de către un profesionist calificat în mod corespunzător. Pentru a avea o instalație conformă cu legislația actuală în materie de siguranță, cuptorul trebuie conectat numai prin amplasarea unui disjunctor omnipolar, cu separarea contactelor conformă cu cerințele privind categoria III de supratensiune, între aparat și sursa de alimentare. Disjunctorul omnipolar trebuie să suporte sarcina maximă conectată și trebuie să respecte legislația actuală. Cablul de împământare galben-verde nu trebuie să fie întrerupt de disjunctor. Disjunctorul omnipolar utilizat pentru conectare trebuie să fie ușor accesibil atunci când aparatul este instalat. Conectarea la sursa de alimentare trebuie efectuată către de un profesionist calificat în mod corespunzător, ținând cont de polaritatea cuptorului și a sursei de alimentare. Deconectarea trebuie realizată încorporând un întrerupător în cablajul fix, în conformitate cu regulile de cablare.
  - ÎN CAZUL ÎN CARE CUPTORUL ESTE FURNIZAT DE PRODUCĂTOR CU ȘTECĂR:  
Priza trebuie să fie adecvată pentru sarcina indicată pe etichetă și trebuie să aibă contactul de împământare conectat și în funcțiune. Conductorul de împământare este de culoare gal-

ben-verde. Această operație trebuie efectuată de o persoană calificată corespunzător. În cazul incompatibilității dintre priză și ștecărul aparatului, solicitați unui electrician calificat să înlocuiască priză cu un alt model adecvat. Ștecărul și priză trebuie să fie în conformitate cu normele curente din țara unde se efectuează instalarea. Conectarea la sursa de alimentare se poate face și prin plasarea unui disjuncteur omnipolar, cu separarea contactelor conformă cu cerințele privind categoria III de supratensiune, între aparat și sursa de alimentare care poate suporta sarcina maximă conectată și care respectă legislația în vigoare. Cablul de împământare galben-verde nu trebuie să fie întrerupt de disjuncteur. Priza sau disjuncteurul omnipolar utilizate pentru conexiune trebuie să fie ușor accesibile atunci când aparatul este instalat. Deconectarea se poate realiza dacă ștecărul este accesibil sau dacă este încorporat un comutator în schema electrică fixă în conformitate cu regulile referitoare la schema electrică.

- În cazul în care cablul de alimentare este deteriorat, acesta trebuie înlocuit cu un cablu sau un mănunchi special disponibil de la producător sau prin contactarea departamentului Serviciu clienți. Tipul de cablu de alimentare trebuie să fie H05V2V2-F. Această operație trebuie efectuată de un profesionist calificat în mod corespunzător. Conductorul de împământare (galben-verde) trebuie să fie cu 10 mm mai lung decât alte conductoare. Pentru orice reparații, adresați-vă doar departamentului de Asistență clienți și solicitați utilizarea unor piese de schimb originale.
- Nerespectarea cerinței de mai sus poate duce la compromiterea siguranței aparatului și la anularea garanției.
- Orice urme de material în exces trebuie îndepărtate înainte de curățare.
- O întrerupere îndelungată a alimentării care apare în timpul fazei de gătit poate determina funcționarea defectuoasă a monitorului. În acest caz, contactați serviciul de Asistență clienți.
- Aparatul nu trebuie instalat în spatele unei uși decorative pentru

a evita supraîncălzirea.

- Când introduceți tava grătar, aveți grijă ca marginea antiderapantă să fie poziționată înspre spate și înspre în sus.
- Când introduceți grătarul, verificați dacă sistemul de oprire este îndreptat în sus și dacă se află în spatele cavității cuptorului. Grătarul trebuie introdus în întregime în cavitate.
- AVERTISMENT: Nu căptușiți pereții cuptorului cu folie de aluminiu sau cu un sistem de protecție de unică folosință disponibile în magazine. Folia de aluminiu sau orice alt sistem de protecție, în contact direct cu emailul fierbinte, riscă să se topească și să deterioreze emailul din interior.
- AVERTISMENT: Nu îndepărtați niciodată garnitura de la ușa cuptorului.
- ATENȚIE: Nu reumpleți partea de jos a cavității cu apă în timpul gătitului sau când cuptorul este fierbinte.
- Nu este necesară operarea/setarea suplimentară pentru a utiliza aparatul la frecvențele nominale.
- Cuptorul poate fi amplasat într-o coloană înaltă sau sub suprafața de lucru. Înainte de fixare, trebuie să asigurați o bună ventilație a spațiului cuptorului pentru a permite circulația adecvată a aerului proaspăt necesar pentru răcirea și protejarea pieselor interne. Realizați fantele specificate pe ultima pagină conform tipului de fitting.
- Pentru utilizarea corectă a cuptorului se recomandă ca alimentele să nu vină în contact direct cu rafturile și tăvile, ci să se folosească hârtie de copt și/sau recipiente speciale.



# Instrucțiuni generale

---

Vă mulțumim că ați ales unul dintre produsele noastre. Pentru obținerea celor mai bune rezultate cu cuptorul dvs., trebuie să citiți acest manual cu atenție și să îl păstrați pentru o referință viitoare. Înainte de a instala cuptorul, notați numărul de serie pe care îl puteți da personalului din cadrul departamentului de serviciu clienți dacă sunt necesare reparații. După scoaterea cuptorului din ambalaj, verificați să nu fi fost deteriorat în timpul transportului. Dacă aveți îndoieli, nu utilizați cuptorul și consultați un tehnician calificat pentru sfaturi. Nu lăsați materialele din ambalaje (pungi de plastic, polistiren, cuie) la îndemâna copiilor. Atunci când cuptorul este pornit pentru prima dată, poate apărea un miros puternic de fum, cauzat de lipiciul de pe panourile de izolare care înconjoară cuptorul ce se încălzește pentru prima dată. Acest lucru este absolut normal, și dacă are loc, trebuie să așteptați ca fumul să dispară înainte de a pune mâncarea în cuptor. Producătorul nu își asumă nicio responsabilitate în cazul în care instrucțiunile incluse în acest document nu sunt respectate.

NOTĂ: funcțiile, proprietățile și accesoriile cuptorului menționate în acest manual vor varia, în funcție de modelul pe care l-ați achiziționat.

## Indicații privind siguranța

---

Utilizați cuptorul numai în scopul pentru care a fost destinat, și anume pentru gătitul alimentelor; orice altă utilizare, de exemplu ca sursă de căldură, se consideră a fi necorespunzătoare și prin urmare periculoasă. Producătorul nu pot fi considerat răspunzător pentru daunele provocate de utilizarea necorespunzătoare, incorectă sau nejustificată.

Utilizarea aparatelor electrice implică respectarea unor reguli fundamentale:

- nu trageți de cablul de alimentare pentru a scoate ștecherul din priză;
- nu atingeți aparatul dacă aveți mâinile sau picioarele umede;
- în general, nu este recomandată utilizarea adaptoarelor, a prizelor multiple și a prelungitoarelor;
- În caz de funcționare defectuoasă și/sau funcționare deficitară, opriți aparatul și nu îl forțați.

## Siguranța electrică

---

**ASIGURAȚI-VĂ CĂ UN ELECTRICIAN SAU UN TEHNICIAN CALIFICAT REALIZEAZĂ CONEXIUNILE ELECTRICE.** Sursa de alimentare la care este conectat cuptorul trebuie să respecte legislația în vigoare în țara în care acesta este instalat. Producătorul nu își asumă răspunderea pentru nicio daună provocată de nerespectarea acestor instrucțiuni. Cuptorul trebuie conectat la o sursă de alimentare cu o priză de perete cu împământare sau la un disjuncteur cu poli multipli, în funcție de legislația în vigoare în țara în care acesta este instalat. Alimentarea electrică trebuie protejată prin siguranțe adecvate, iar cablurile utilizate trebuie să aibă o secțiune transversală care poate asigura alimentarea corectă a cuptorului.

### CONEXIUNEA

Cuptorul este furnizat împreună cu un cablu de alimentare care trebuie conectat numai la o sursă de alimentare cu o putere de 220 - 240 VCA 50 Hz între faze sau între fază și nul. Înainte de a conecta cuptorul la o sursă de alimentare, este important să verificați:

- tensiunea indicată pe cuplu;
- reglajul disjuncteurului.

Firul de împământare conectat la borna de împământare a cuptorului trebuie legat la împământarea sursei de alimentare.

## **AVERTISMENT**

Înainte de a conecta cuptorul la sursa de alimentare, solicitați unui electrician calificat să verifice continuitatea bornei de împământare a sursei de alimentare. Producătorul nu își asumă răspunderea pentru accidente sau alte probleme cauzate de neconectarea cuptorului la borna de împământare sau de o împământare care prezintă continuitate defectă.

**NOTĂ:** deoarece cuptorul ar putea necesita lucrări de întreținere, este recomandabil să se păstreze o altă priză de perete disponibilă, astfel încât cuptorul să poată fi conectat la acesta dacă este scos din spațiul în care este instalat. Cablul de curent trebuie înlocuit numai de către personalul departamentului de servicii tehnice sau de către tehnicieni cu o calificare echivalentă.

## **Recomandări**

---

După fiecare utilizare a cuptorului, o curățare minimă va ajuta la păstrarea cuptorului în perfectă de curățare.

Nu căptușiți pereții cuptorului cu folie de aluminiu sau cu un sistem de protecție de unică folosință disponibile în magazine. Folia de aluminiu sau orice alt sistem de protecție, în contact direct cu emailul fierbinte, riscă să se topească și să deterioreze emailul din interior. Pentru a preveni murdărirea excesivă a cuptorului care duce la mirosuri puternice de fum, vă recomandăm să nu utilizați cuptorul la o temperatură foarte mare. Este mai bine să prelungiți durata coacerii și să coborâți puțin temperatura. Pe lângă accesoriile furnizate împreună cu cuptorul, vă recomandăm să utilizați vase și forme de coacere rezistente la temperaturi foarte mari.

## **Instalarea**

---

Producătorii nu au nicio obligație să presteze acest serviciu. Dacă este necesară asistența producătorului pentru a rectifica defecte ce decurg din instalarea incorectă, această asistență nu este acoperită de garanție. Trebuie urmate instrucțiunile de instalare pentru personalul calificat profesional. Instalarea incorectă poate duce la vătămarea sau rănirea persoanelor și animalelor sau la deteriorarea bunurilor. Producătorul nu poate fi tras la răspundere pentru astfel de vătămări sau deteriorări.

Cuptorul poate fi amplasat înalt într-o coloană sau sub un blat de lucru. Înainte de fixare, asigurați o ventilație bună în spațiul cuptorului pentru a permite o circulație corespunzătoare a aerului proaspăt pentru răcirea și protejarea pieselor interne. Realizați deschiderile specificate la ultima pagină, conform tipului de montaj.

# Descrierea produsului

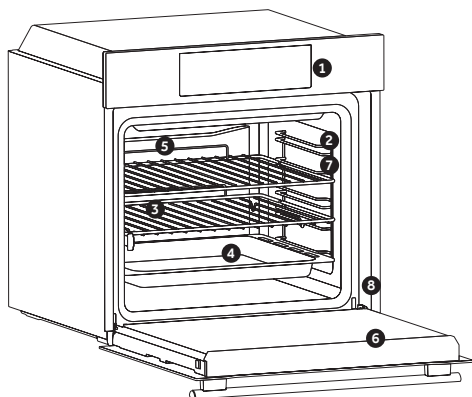

1. Panou de comenzi
2. Poziții rafturi (grilaj lateral din sârmă, dacă este inclus)
3. Grilaje
4. Tăvi
5. Ventilator (dacă există)
6. Ușă cuptor
7. Grilaje laterale de sârmă (dacă există: numai pentru cavitate plană)
8. Număr de serie

## ACCESORII

### Tavă de scurgere

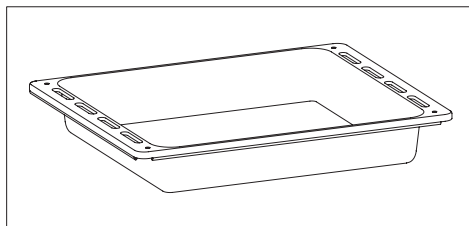

Colectează reziduurile care se scurg la gătitul alimentelor pe grătare.

**Grilaje laterale de sârmă** (doar dacă există)

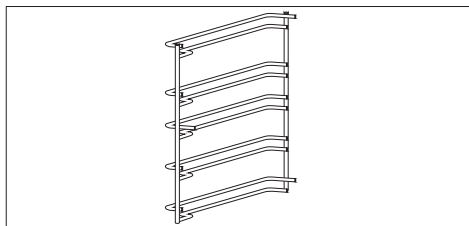

Amplasat pe ambele părți ale cavității cuptorului, ține grătare metalice și farfuriile de picurare.

## Prima utilizare

**CURĂȚARE PRELIMINARĂ** :Curățați cuptorul înainte de a îl utiliza pentru prima dată. Ștergeți suprafețele externe cu o lavetă moale umedă. Spălați toate accesoriile și ștergeți partea interioară a cuptorului cu o soluție din apă fierbinte și detergent de vase lichid. Reglați cuptorul gol la temperatura maximă și lăsați-l pornit timp de aproximativ 1 oră, astfel vor fi eliminate mirosurile prelungite tipice unui produs nou.

## Descrierea afișajului

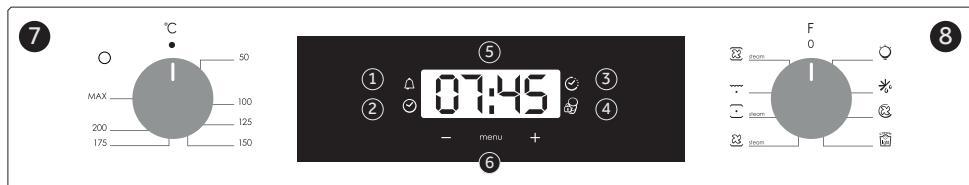
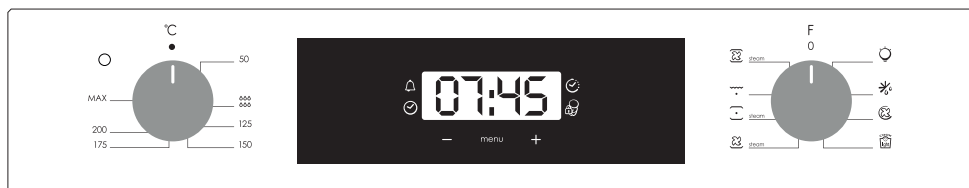



1. Minute
2. Setarea ceasului
3. Timp de preparare
4. Blocare pentru copii
5. Afișare temperatură sau ceas
6. Comenzi de reglare a afișajului LCD
7. Buton selector al termostatului
8. Buton selector de funcții









**ATENȚIE:** prima operațiune care trebuie efectuată după ce cuptorul a fost instalat sau după întreruperea alimentării cu energie electrică (aceasta se poate recunoaște pe afișaj care pulsa și indică 12:00) este setarea orei corecte. Acest lucru se realizează după cum urmează.

- Apăsăți butonul central de 4 ori
- Setăți ora cu butoanele „-” „+”.
- Eliberați toate butoanele.

**ATENȚIE:** Cuptorul va funcționa numai dacă ceasul este setat.

FUNCȚIE	MOD DE UTILIZARE	CUM SE DEZACTIVEAZĂ	CE FACE	NOTĂ
<p><b>BLOCARE TASTE</b></p> 	<p>Funcția Blocare de siguranță pentru copii se activează dacă atingeți Setare (+) timp de cel puțin 5 secunde. Din acest moment, toate celelalte funcții sunt blocate, iar afișajul va pălpâi intermitent timp de OPRIRE de 3 secunde și timp presetat intermitent.</p>	<p>Funcția Blocare de siguranță pentru copii se dezactivează dacă atingeți din nou Setare (+) de pe tastatura tactilă timp de cel puțin 5 secunde. Din acest moment, toate funcțiile pot fi din nou selectate.</p>		
<p><b>PROCES VERBAL</b></p> 	<p>Apăsați butonul central de 3 ori</p> <p>Apăsați butoanele „-” și „+” pentru a seta intervalul dorit</p> <p>Eliberați toate butoanele</p>	<p>Când timpul setat s-a scurs, o alarmă sonoră este oprită complet după activare, această alarmă se va opri singură, dar poate fi oprită imediat prin apăsarea oricărui buton.</p>	<p>Emite o alarmă la încheierea intervalului stabilit.</p> <p>În timpul procesului, ecranul arată timpul rămas.</p>	<p>Permite utilizarea cuptorului drept ceas cu alarmă (poate fi activat fie împreună cu utilizarea cuptorului, fie independent)</p>
<p><b>TIMP DE PREPARARE</b></p> 	<p>Selectați funcția de gătit cu butonul funcție cuptor, temperatura pe care doriți să o gătiți cu butonul termostat.</p> <p>Apăsați butonul central de 1 dată Apăsați butoanele „-” și „+” pentru a seta lungimea dorită a preparării</p> <p>Eliberați toate butoanele</p> <p>OBSERVAȚIE: Dacă cuptorul este oprit sau lampa funcționează, funcția de programare a timpului de gătit nu va funcționa.</p>	<p>Apăsați orice buton pentru a opri semnalul. Apăsați butonul central pentru a reveni la funcția ceas.</p>	<p>Acesta permite prestabilirea timpului de preparare necesar pentru rețeta aleasă.</p> <p>Pentru a verifica cât timp mai este de rulat, apăsați butonul de MENU de 1 dată.</p> <p>Pentru a modifica/modifica ora prestabilită apăsați MENU și butoanele „-” și „+”.</p>	<p>La sfârșitul programului, programul oferă 3 semnale de avertizare, iar pe ecran apare "End" (Încheiere). Setăți selectorul de funcții la "0" pentru a reveni la funcția ceas.</p>
<p><b>SFÂRȘITUL GĂTITULUI</b></p> 	<p>Selectați funcția de gătit cu butonul funcție cuptor, temperatura pe care doriți să o gătiți cu butonul termostat.</p> <p>Apăsați butonul central de 2 ori Apăsați butoanele „-” și „+” pentru a seta ora la care doriți să se oprească cuptorul</p> <p>Eliberați butoanele</p> <p>OBSERVAȚIE: Dacă cuptorul este oprit sau lampa funcționează, funcția de programare a timpului de gătit nu va funcționa.</p>	<p>La ora stabilită, cuptorul se va opri. Pentru a-l opri manual, rotiți selectorul de funcții al cuptorului în poziția O.</p>	<p>Vă permite să setați ora pentru încheierea preparării</p> <p>Pentru a verifica timpul prestabilit, apăsați butonul central de 2 ori</p> <p>Pentru a modifica ora prestabilită apăsați MENU și butoanele „-” și „+”</p>	<p>De regulă, această funcție este folosită împreună cu funcția „timp de preparare”. De exemplu, dacă vasul trebuie gătit timp de 45 de minute și trebuie să fie gata până la 12 : 30 , pur și simplu selectați funcția necesară, setați timpul de gătire la 45 de minute și sfârșitul timpului de gătit la 12:30.</p> <p>Când se încheie timpul de preparare setat, cuptorul se oprește automat și se aude un semnal sonor.</p> <p>Gătitul va începe automat la ora 11:45 (12:30 minus 45 de minute) și va continua până la ora prestabilită de terminare a gătirii, când cuptorul se va opri automat.</p>

## Moduri de gătit

Selector funcții	T °C Sugerat	T °C Interval	Funcția
			BEC: Aprinde becul din cuptor.
			DECONGELARE: Când selectorul este setat pe această poziție. Ventilatorul circulă aerul la temperatura camerei în jurul alimentelor congelate, astfel încât le dezgheață în câteva minute, fără să modifice sau să afecteze conținutul de proteine al alimentelor.
	180	50 ÷ MAX	NIVEL MULTIPLU: Vă recomandăm să folosiți această metodă pentru pui, produse de patiserie, pește și legume. Căldura pătrunde mai bine în alimente și se reduc timpii de preparare și preîncălzire. Puteți prepara diferite alimente în același timp, cu sau fără același mod de preparare, în una sau mai multe poziții. Această metodă de preparare asigură o distribuire uniformă a căldurii și nu permite amestecarea mirosurilor. Sunt necesare zece minute în plus când preparați mâncăruri diferite în același timp.
	190	50 ÷ MAX	* LUMINĂ DE GĂTIT: Această funcție permite gătirea într-un mod mai sănătos, reducând cantitatea de grăsime sau ulei necesară. Combinația de elemente de încălzire cu un ciclu pulsatoriu de aer asigură un rezultat perfect de coacere.
	210	50 ÷ MAX	CONVENȚIE + VENTILATOR + ABUR: Selectând această funcție, elementele de încălzire inferioare și superioare lucrează împreună cu ventilatorul pentru o gătit uniformă pe toate nivelurile. Este necesar să adăugați 150 ml de apă în cavitate și să rotiți butonul la această funcție. Această metodă de gătit sporește delicatețea și aromele fiecărui fel de mâncare, în special prăjirea și carnea roșie.
	220	50 ÷ MAX	* CONVENȚIONAL + ABUR: Atât elementele de încălzire de sus, cât și cele de jos vor fi pornite folosind apa din interiorul cavității pentru a genera abur. Este necesar să adăugați 150 ml de apă în cavitate și să rotiți butonul la această performanță omogenă de gătit.
	230	50 ÷ MAX	GRILL: folosiți grillul cu ușa închisă. Rezistența superioară este folosită independent și puteți regla temperatura. Este necesar o preîncălzire timp de cinci minute pentru ca elementele să fie fierbinți. Succesul este garantat pentru grill, kebab și mâncăruri gratinate. Carnea albă trebuie pusă mai departe de grill; timpul de preparare este mai lung, dar carnea are un gust mai bun. Puteți pune carnea roșie și fileurile de pește pe grătar, cu tava pentru picurare dedesubt. Cuptorul are două poziții ale grătarului: Grill: Grătar 2140 W: 3340 W
	220	50 ÷ MAX	ÎNCĂLZIRE INFERIOR + VENTILATOR + ABUR: Elementul de încălzire inferior este utilizat cu ventilatorul care circulă aerul în interiorul cuptorului. Pentru generarea de abur, este necesar să adăugați 150 ml de apă în cavitate și să rotiți butonul la această funcție. Opțiunea de abur împreună cu încălzirea inferioară și ventilatorul, asigură o dospire și o gătire perfectă a pâinii.

\*Testat în conformitate cu standardul EN 60350-1 în scopul declarației de consum de energie și a clasei energetice

## Note generale privind curățarea

Ciclul de viață al aparatului poate fi prelungit printr-o curățare regulată. Așteptați ca cuptorul să se răcească înainte de a efectua operațiunile de curățare manuală. Nu utilizați niciodată detergenți abrazivi, bureți de sârmă sau obiecte ascuțite pentru curățare, pentru a nu afecta în mod iremediabil piesele emailate. Utilizați numai apă, săpun sau detergenți pe bază de înălbitor (amoniu).

### PIESE DIN STICLĂ

Se recomandă să curățați fereastra din sticlă cu un prosop de bucătărie absorbent după fiecare utilizare a cuptorului. Pentru a îndepărta petele mai dificile, puteți utiliza un burete îmbibat în detergent, frecând bine și apoi clătind cu apă.

### ETANȘAREA FERESTREI CUPTORULUI

Dacă este murdară, etanșarea poate fi curățată cu un burete ușor umed.

### ACCESORII

Curățați accesoriile cu un burete umed, îmbibat în detergent înainte de a le clăti și usca: evitați utilizarea detergenților abrazivi.

### TAVĂ

După utilizarea grillului, scoateți tava din cuptor. Turnați grăsimile fierbinți într-un recipient și spălați tava cu apă fierbinte, utilizând un burete și detergent lichid de vase.

Dacă rămân reziduuri de grăsime, scufundați tava în apă cu detergent. Alternativ, puteți spăla tava în mașina de spălat vase sau puteți utiliza un detergent din comerț pentru cuptoare. Nu puneți niciodată o tavă murdară înapoi în cuptor.

## Întreținere

### INSTRUCȚIUNI PENTRU ÎNALĂTAREA ȘI CURĂȚAREA RACURILOR LATRICE

1. Scoateți suporturile de sârmă trăgându-le în direcția săgeților (a se vedea mai jos)
2. Pentru a curăța suporturile de sârmă, fie le puneți în mașina de spălat vase, fie utilizați un burete umed, asigurându-vă că sunt apoi uscate.
3. După încheierea procesului de curățare, instalați suporturile de sârmă în ordine inversă.

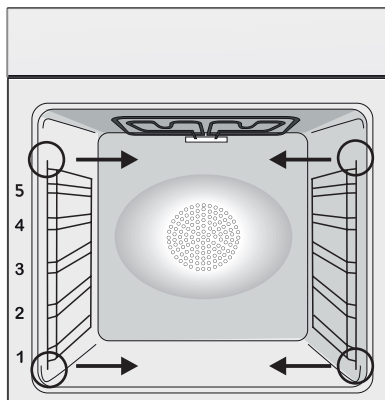



### SCHIMBAREA BECULUI

1. Decuplați cuptorul de la rețeaua de alimentare.
2. Desfaceți capacul din sticlă, deșurubați becul și înlocuiți-l cu un bec nou de același tip.
3. După ce becul defect este înlocuit, montați la loc capacul din sticlă.

Acest prospect este o completare a manualului de utilizare furnizat împreună cu produsul. Acest produs conține una sau mai multe surse de lumină din clasa de eficiență energetică G (Lampă) / F (10 Led).

## Funcția Aquactiva

Procedura Aquactiva folosește aburul pentru a ajuta la înlăturarea grăsimii și particulelor de mâncare rămase în cuptor.

1. Turnați 300 ml de apă în recipientul Aquactiva din partea de jos a cuptorului.
  2. Setați funcția cuptorului la încălzitorul Static (  ) sau Bottom (  )
  3. Setați temperatura pe pictograma Aquactiva 
  4. Permiteți-i programului să ruleze 30 de minute.
  5. După 30 de minute opriți programul și lăsați cuptorul să se răcească.
  6. După ce aparatul s-a răcit, curățați suprafețele interioare ale cuptorului cu o cârpă.
- Avertisment: Asigurați-vă că aparatul s-a răcit înainte de a-l atinge. Trebuie să fiți atenți la toate suprafețele fierbinți, deoarece există riscul de arsuri. Folosiți apă distilată sau potabilă.





# Gestionarea deșeurilor și protecția mediului



Prezentul aparat este etichetat în conformitate cu Directiva europeană 2012/19/UE privind echipamentele electrice și electronice (DEEE). DEEE conțin atât substanțe poluante (care pot avea un efect negativ asupra mediului) cât și elemente de bază (care pot fi refolosite). Este important ca DEEE să fie supuse unor tratamente specifice pentru a îndepărta și elimina corect elementele poluante și pentru a recupera toate materialele. Persoanele pot juca un rol important în asigurarea faptului că DEEE nu devin problemă de mediu; este esențial să se respecte câteva norme de bază:

- DEEE nu trebuie tratate ca deșeuri menajere;
- DEEE trebuie duse în spații de colectare speciale, administrate de către consiliul local sau o companie înregistrată.

În numeroase țări, colectarea deșeurilor de la domiciliu poate fi disponibilă pentru DEEE mari. Atunci când cumpărați un aparat electrocasnic nou, cel vechi poate fi returnat vânzătorului care trebuie să îl accepte gratuit la schimb, în măsura în care acesta este de tip similar și are aceleași funcții cu aparatul cumpărat.

## SALVAREA ȘI PROTEJAREA MEDIULUI ÎN-CONJURĂTOR

Acolo unde este posibil, evitați supraîncălzirea cuptorului și încercați întotdeauna să îl umpleți. Deschideți ușa cuptorului cât de rar posibil, deoarece căldura din cavitate se dispersează de fiecare dată când este deschisă. Pentru o economisire semnificativă de energie, opriți cuptorul cu aproximativ 5-10 minute înainte de încheierea ciclului de preparare planificat și folosiți căldura reziduală pe care cuptorul continuă să o genereze. Mențineți sistemele de etanșare curate și în stare bună pentru a evita dispersarea căldurii în afara cavității. Dacă aveți un abonament la curent cu tarif orar, programul „preparare întârziată” facilitează economisirea de energie, făcând ca procesul de preparare să înceapă în intervalul de timp cu tarif redus.

## Curățarea și întreținerea cuptorului

PROBLEMĂ	CAUZĂ POSIBILĂ	SOLUȚIE
Cuptorul nu se încălzește	Ceasul nu este setat	Setați ceasul
Cuptorul nu se încălzește	O funcție de gătire și temperatura nu au fost setate	Asigurați-vă că setările necesare sunt corecte
Nicio reacție a interfeței cu utilizatorul tactil	Abur și condens pe panoul interfeței cu utilizatorul	Curățați cu o cârpă din microfibră panoul interfeței cu utilizatorul pentru a îndepărta stratul de condens

# Installation

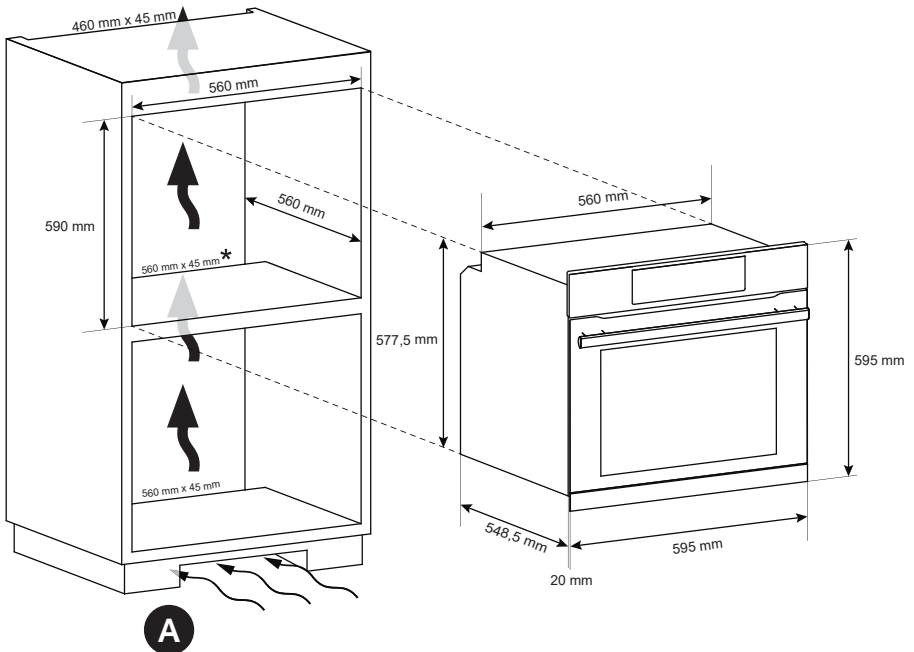
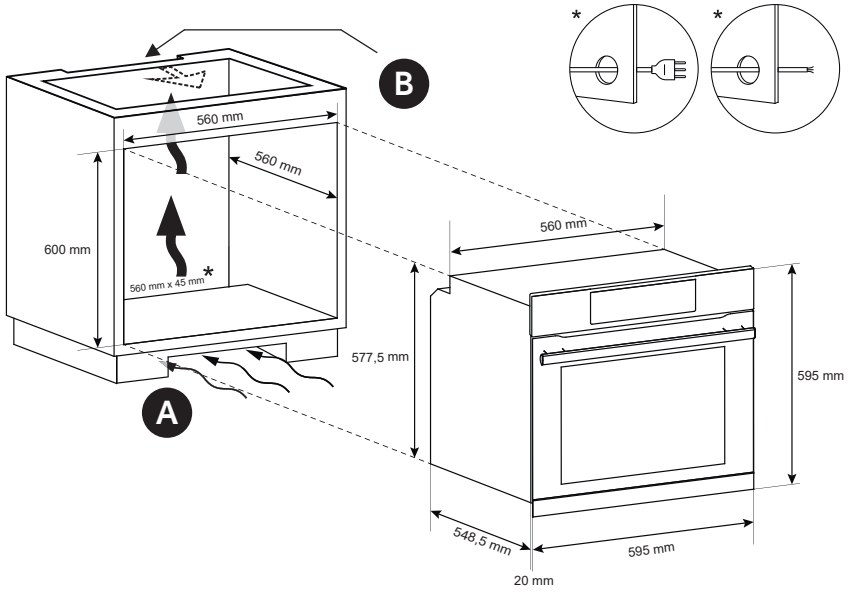



**EN** If the furniture is equipped with a bottom at the back part, provide an opening for the power supply cable.

**PL** Jeśli mebel jest wyposażony w pokrywę w części tylnej, należy przewidzieć w niej otwór na kabel zasilający. mą du sørge for en åpning til strømforsyningskabelen.

**CZ** Je-li nábytek v zadní části vybaven krytem, vytvořte otvor pro napájecí kabel.

**SL** Če je omarica na zadnji strani zaprta, naredite odprtino za napajalni kabel.

**BG** Ако шкафът, в който се вгражда фурната, има заден капак, направете отвор за захранващия кабел.

**HR** Ako je namještaj zatvoren sa stražnje strane, napravite otvor za kabel za napajanje.

**SR** Ukoliko taj deo nameštaja ima dno sa zadnje strane, napravite otvor za kabl za napajanje.

**RO** Dacă mobilierul este echipat cu un fund în partea din spate, asigurați o deschidere pentru cablul de alimentare.

**A**

**EN** If the mounting of the plinth does not allow air circulation, to obtain the maximum performance of the oven it is necessary to create an opening of 500x10mm or the same surface in 5.000 mm<sup>2</sup>

**PL** Jeśli montaż na cokole nie pozwala na cyrkulację powietrza, aby uzyskać maksymalną wydajność piekarnika konieczne będzie wykonanie otworu 500x10mm lub o tej samej powierzchni 5000mm<sup>2</sup>.

**CZ** Pokud montáž podstavce neumožňuje cirkulaci vzduchu, k dosažení maximálního výkonu sporáku je třeba vytvořit otvor 500 x 10 mm nebo stejnou plochu velikosti 5 000 mm<sup>2</sup>

**SL** Če namestitev podstavka ne omogoča kroženja zraka, morate ustvariti odprtino z merami 500 x 10 mm ali enako površino (5000 mm<sup>2</sup>), da zagotovite najboljše delovanje pečice.

**BG** Ако монтажът на цокъла не позволява циркулация на въздуха, за да се постигне максимална производителност на фурната е необходимо да се пробие отвор от 500x100 mm или същата повърхност в 5 000 mm<sup>2</sup>.

**B**

**EN** If the oven does not have a cooling fan, create an opening 460 mm x 15 mm

**PL** Jeśli piekarnik nie posiada wentylatora chłodzącego, należy wykonać otwór 460 mm x 15 mm.

**CZ** Pokud nemá trouba chladičí ventilátor, vytvořte otvor. 460 mm x 15 mm.

**SL** Če pečica nima hladilnega ventilatorja, napravite ustrezno odprtino 460 mm x 15 mm.

**BG** Ако фурната няма вентилатор за охлаждане, направете отвор. 460 mm x 15 mm.

**HR** Ako pećnica nema rashladni ventilator, ostavite prolaz. 460 mm x 15 mm

**SR** Ako pećnica nema ventilator za hlađenje, napravite otvor 460 mm x 15 mm

**RO** Dacă cuptorul nu are ventilator de răcire, creați o deschidere de 460 mm x 15 mm

**HR** Ako montiranje postolja ne omogućuje cirkulaciju zraka potrebno je napraviti otvor dimenzija 500x10mm ili iste površine (5000 mm<sup>2</sup>) kako bi se omogućio najbolji rad pećnice.

**SR** Ako montaža postolja ne omogućava cirkulaciju vazduha, neophodno je napraviti otvor od 500x10 mm ili iste površine u 5.000 mm<sup>2</sup> da bi se obezbedile maksimalne performanse rerne

**RO** Dacă montarea plintei nu permite circulația aerului, pentru a obține performanța maximă a cuptorului este necesar să se creeze o deschidere de 500x10 mm sau aceeași suprafață în 5.000 mm<sup>2</sup>.

**EN** The manufacturer will not be responsible for any inaccuracy resulting from printing or transcript errors contained in this brochure. We reserve the right to carry out modifications to products as required, including the interests of consumption, without prejudice to the characteristics relating to safety or function.

**PL** Producent nie odpowiada za jakiegokolwiek błędy drukarskie. Zastrzegamy sobie prawo do wprowadzania zmian i modyfikacji naszych produktów zgodnie z potrzebami wynikającymi z zainteresowania konsumentów, bez jakiegokolwiek szkody dla właściwości bezpieczeństwa lub funkcji

**CZ** Výrobce neodpovídá za tiskové chyby v návodu. Vyhradzujeme si právo na změny spotřebiče podle potřeby, včetně údajů spotřeby, bez vlivu na bezpečnost nebo funkci.

**SL** Proizvajalec ne prevzema odgovornosti za morebitne tiskarske napake v tej knjižici. Pridržiuje si pravico do sprememb na aparatu brez predhodnega obvestila vključno s porabo, ki ne vplivajo na varnost ali delovanje pečice.

**BG** Производителя не носи отговорност за неточности и грешки възникнали при печата на тази инструкция. Производителя си запазва правото да внесе изменения в своите продукти, който смята за полезни, без това да е в ущърб на характеристиките свързани със сигурността или основните функции на уреда.

**HR** Proizvođač nije odgovoran za greške u tisku ili prijepisu ove knjižice. Proizvođač zadržava pravo na svaku izmjenu proizvoda koju bude smatrao potrebnom ili korisnom uključujući i udio u potrošnji a koja neće imati negativnih utjecaja na rad i sigurnost proizvoda.

**SR** Proizvođač ne preuzima odgovornost za eventualne štamparske greške u ovom katalogu. Proizvodna politika Candy-ja bazira se na stalnim unapređivanjima proizvoda, zbog toga zadržavamo pravo da menjamo podatke i proizvode iz ovog kataloga bez prethodne najave

**RO** Producătorul nu va fi răspunzător pentru nicio inexactitate ce decurge din imprimarea sau erorile de transcriere cuprinse în prezenta broșură. Ne rezervăm dreptul de a modifica produsele dacă este necesar, inclusiv privind consumul, fără a influența caracteristicile referitoare la siguranța sau funcționare.



70013518

